

Руководство по эксплуатации



Multimedia Projector

EB-955WH	EB-W29
EB-950WH	EB-X30
EB-965H	EB-X29
EB-945H	EB-X27
EB-940H	EB-S29
EB-98H	EB-S27
EB-97H	





Условные Обозначения, Используемые в Данном Руководстве

- **Обозначения, относящиеся к технике безопасности**

В документации и на проекторе можно найти графические символы, поясняющие порядок безопасного обращения с проектором. Изучите и соблюдайте указания предостерегающих символов во избежание нанесения вреда людям или имуществу.

 Опасно	Данные символы сообщают информацию, игнорирование которой может причинить вред или даже смерть людям из-за неправильного обращения.
 Предостережение	Данные символы сообщают информацию, игнорирование которой может причинить вред или физические повреждения людям из-за неправильного обращения.

- **Общие информирующие обозначения**

Внимание	Отмечает процедуры, которые при недостаточной осторожности могут привести к повреждению оборудования или травме.
	Отмечает дополнительные сведения и указания, с которыми полезно ознакомиться при изучении соответствующего вопроса.
	Указывает страницу, на которой находится подробная информация, относящаяся к рассматриваемому вопросу.
	Сообщает о том, что толкование подчеркнутого слова или слов, предшествующих данному символу, включено в терминологический глоссарий. См. раздел "Глоссарий" главы "Приложение".  "Глоссарий" стр.187
[Наименование]	Указывает названия кнопок на пульте дистанционного управления или на панели управления. Пример: кнопка [Esc]
Название меню	Указывает на элементы меню Настройка. Пример: Выберите пункт Яркость в меню Изображен . Изображен. — Яркость

Условные Обозначения, Используемые в Данном Руководстве 2

Введение

Характеристики Проектора 8

Легко настраивается, эксплуатируется и хранится	8
Подключение с помощью шнура USB и проецирование (USB Display)	8
Обнаружение движения проектора и автоматическая коррекция искажения изображений	8
Регулировка горизонтальных трапециевидных искажений	8
Полезные функции при проецировании изображений	9
Одновременное проецирование двух изображений (Split Screen)	9
Увеличение объема проецирования на широких экранах (WXGA) (только модель EB-955WH/EB-950WH/EB-W29)	9
Подключение USB-устройства и проецирование фильмов и изображений (PC Free)	9
Поверните изображение по горизонтали и начните проецирование (Поверн. по гориз.)	9
Различные функции для эффективного энергосбережения	9
Пульт дистанционного управления	10
Увеличение и проецирование файлов с помощью документ-камеры	10
Расширенные функции безопасности	10
Использование всех возможностей сетевого подключения	10
Подключение к беспроводной сети и проецирование изображений с экрана компьютера	11
Простое подключение к компьютеру с помощью режима быстрого подключения (только с ОС Windows)	11
Проецирование изображений с портативных устройств по сети	11
Одновременное проецирование изображений с нескольких компьютеров	11

Наименования компонентов и их назначение 12

Передняя/верхняя	12
Заднее	14
Основание	16
Панель управления	18
Пульт дистанционного управления	19

Замена аккумуляторов пульта дистанционного управления	23
Область работы дистанционного управления	24

Подготовка проектора

Установка проектора 26

Способы Установки	26
Способы установки	27
Размер экрана и примерное расстояние проецирования	27

Подключение оборудования 30

Подключение к компьютеру	30
Подключение источников сигнала	31
Подключение смартфона или планшета	33
Подключение устройств USB	34
Подключение внешнего оборудования	35
Подключение кабеля ЛВС	36
Установка модуля Беспроводной адаптер локальной сети	38
Установка ключа Quick Wireless Connection USB Key	39

Основные операции

Проецирование изображений 42

Включение проектора	42
Выключение проектора	43
Автоматическое обнаружение входящих сигналов и смена проецируемого изображения (поиск источника)	44
Переключение на необходимое изображение с помощью пульта дистанционного управления	45
Проецирование с использованием USB Display	46
Требования к системе	46
Подключение в первый раз	47
Удаление	49

Настройка проецируемых изображений 50

Коррекция трапециевидных искажений	50
------------------------------------	----

Автоматическая коррекция	51
Коррекция вручную	51
Регулировка размера изображения	54
Регулировка положения изображения	55
Регулировка горизонтального наклона	55
Регулировка фокуса	55
Регулировка громкости	56
Выбор качества проецирования (выбор Цветовой режим)	56
Настройка Автонастр. диафр.	57
Изменение формата проецируемого изображения	58
Способы смены	58
Изменение режима формата	58

Полезные Функции

Функции проецирования	62
Одновременное проецирование двух изображений (Split Screen)	62
Источники входного сигнала для проецирования на полиэкране	62
Рабочие процедуры	63
Ограничения проецирования на полиэкране	65
Проецирование без компьютера (PC Free)	66
Параметры файлов, которые можно проецировать с использованием функции PC Free	66
Примеры PC Free	67
Способы использования функции PC Free	67
Проецирование выбранного изображения	70
Последовательное проецирование файлов изображений из папки (Показ слайдов)	71
Параметры отображения файлов изображений и параметры Показ слайдов	72
Поворот изображения по горизонтали (Поверн. по гориз.)	72
Проецирование с использованием QR-кода	73
Настройка способа отображения для QR-кодов	73
Проецирование данных со смартфона или планшета	74
Временное отключение изображения и звука (Кнопка A/V mute)	75
Остановка изображения (Функция паузы)	76
Функция указателя (указатель)	76
Увеличение части изображения (E-Zoom)	77

Применение пульта дистанционного управления для работы с указателем мыши (Беспров.мышь)	78
Коррекция разницы цветопередачи при проецировании с нескольких проекторов	80
Краткое изложение процедуры коррекции	80
Установка ID и использование пульта дистанционного управления	80
Коррекция	82
Сохранение логотипа пользователя	83
Сохранение пользовательского шаблона	85

Функции Безопасности 87

Организация работы пользователей (Защита паролем)	87
Виды Защита паролем	87
Настройка Защита паролем	87
Ввод пароля	89
Запрет на выполнение операций (Блокир. управл.)	90
Замок от злоумышленников	91
Крепление тросика с замком	91

Контроль и управление 92

О программе EasyMP Monitor	92
Message Broadcasting	92
Изменение настроек с помощью веб-браузера (Контроль Web)	92
Настройка проектора	92
Отображение экрана Контроль Web	93
Отображение экрана Web Remote	93
Использование функции Уведом. по почте для уведомления о проблемах	95
Чтение уведомлений об ошибках	95
Управление с использованием SNMP	96
Команды ESC/VP21	96
Список команд	96
Схема подключения кабелей	97
О PLink (Кроме EB-S29/EB-S27)	97
О системе Crestron RoomView® (кроме моделей EB-S29/EB-S27)	98
Управление проектором с компьютера	99

Информация об Event ID 103

Меню Настройка

Использование меню Настройка	105
---	------------

Список Функций	106
-----------------------------	------------

Меню «Настройка»	106
Меню Сеть	107
Меню Изображен.	108
Меню Сигнал	109
Меню Настройки	111
Меню Расширен.	113
Меню Сеть	115
Замечания по работе с меню Сеть	116
Работа с виртуальной клавиатурой	116
Меню Основные	117
Меню Сеть WLAN	118
Меню Безоп.	120
Меню Пр. сеть (кроме моделей EB-S29/EB-S27)	122
Меню Почта	122
Меню Другое	124
Меню Сброс	125
Меню ECO	125
Меню Информация (только отображение)	126
Меню Сброс	128

Выполнение групповых настроек для нескольких проекторов	129
--	------------

Настройка использования запоминающего устройства USB	129
Сохранение настроек на запоминающем устройстве USB	129
Отражение сохраненных настроек на других проекторах	131
Настройка с подключением компьютера и проектора кабелем USB	132
Сохранение настроек на компьютере	133
Отражение сохраненных настроек на других проекторах	134
В случае сбоя настройки	135

Поиск и Устранение Неисправностей

Использование справки	137
------------------------------------	------------

Устранение неполадок	139
-----------------------------------	------------

Интерпретация показаний	139
Показания индикаторов не дают нужной информации	144
Неполадки, связанные с изображениями	145
Не появляется изображение	145
Движущиеся изображения не отображаются	146
Проецирование прекращается автоматически	146
Отображается сообщение Не поддерживается	146
Отображается сообщение Нет сигнала	147
Изображения расплывчатые, не в фокусе или искажены	148
На изображениях появляются помехи или искажения	148
Курсор мыши дрожит (только при проецировании с использованием функции USB Display)	149
Изображение обрезано (большое) или маленькое, имеет неподходящее соотношение сторон либо перевернуто	149
Неправильная цветопередача для изображения	150
Темные изображения	151
Неполадки при запуске проецирования	151
Проектор не включается	151
Прочие неполадки	152
Не слышен звук или слабый звук	152
Звук воспроизводится с шумами (при проецировании с помощью программы EasyMP Network Projection, EasyMP MultiPC Projection, в режиме USB Display или в Режиме быстрого подключения)	153
Не слышен звук от микрофона (только для моделей EB-955WH/EB-950WH/EB-965H/EB-945H/EB-940H/EB-98H/EB-97H)	153
Не работает пульт дистанционного управления	154
Требуется изменить язык сообщений и меню	154
Электронное письмо не поступает даже при возникновении проблем с проектором	154
Невозможно изменить настройки с помощью браузера	155

Обслуживание

Чистка	157
Очистка поверхности проектора	157
Очистка объектива	157
Очистка воздушного Фильтра	157
Замена Расходных Материалов	159
Замена лампы	159
Периодичность замены лампы	159
Замена лампы	160
Сброс времени работы лампы	162
Замена воздушного фильтра	163
Периодичность замены воздушного фильтра	163
Способ замены воздушного фильтра	163

Приложение

Дополнительные Принадлежности и Расходные Материалы	166
Дополнительные принадлежности	166
Расходные Материалы	167
Размер экрана и расстояние проецирования	168
Расстояние проецирования (для EB-X30)	168
Расстояние проецирования (для EB-98H/EB-97H/EB-X29/EB-X27)	169
Расстояние проецирования (для EB-W29)	170
Расстояние проецирования (для EB-S29/EB-S27)	171
Расстояние проецирования (для EB-965H/EB-945H)	172
Расстояние проецирования (для EB-955WH)	173
Расстояние проецирования (для EB-950WH)	175
Расстояние проецирования (для EB-940H)	176
Поддерживаемые Мониторы	178
Поддерживаемые разрешения экрана	178
Компьютерные сигналы (аналоговый RGB)	178
Компонентное видео	178

Композитный видеосигнал	179
Входной сигнал с порта HDMI	179
Входной сигнал с порта MHL (только для моделей EB-955WH/EB-950WH/ EB-965H/EB-945H/EB-940H/EB-98H/EB-97H)	179

Технические характеристики	180
Общие Технические Данные Проектора	180
Внешний Вид	184
Глоссарий	187
Общие Замечания	190
Об условных обозначениях	190
Общие замечания:	191
Указатель	193



Введение

В этой главе описываются функциональные особенности и названия деталей проектора.

Легко настраивается, эксплуатируется и хранится

- Проектор включается и выключается просто включением в розетку или выключением из нее.
- Позволяет проецировать на большие экраны с малого расстояния.
- Высота легко регулируется одним рычагом.
- Не требуется время на охлаждение, так что проектор легко собирать.
- Проектор включается прямо после приема сигнала изображения.

Подключение с помощью шнура USB и проецирование (USB Display)

Просто подключив кабель USB из комплекта поставки к компьютеру, вы можете проецировать изображения с экрана компьютера без кабель для соединения с компьютером.

☛ "Проецирование с использованием USB Display" [стр.46](#)

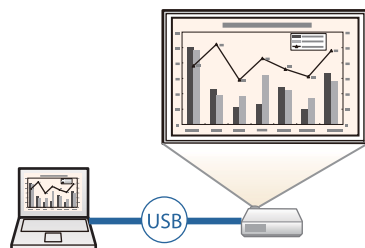

Обнаружение движения проектора и автоматическая коррекция искажения изображений

Проектор автоматически корректирует вертикальное трапецеидальное искажение, которое возникает при его передвижении.

☛ "Автоматическая коррекция" [стр.51](#)

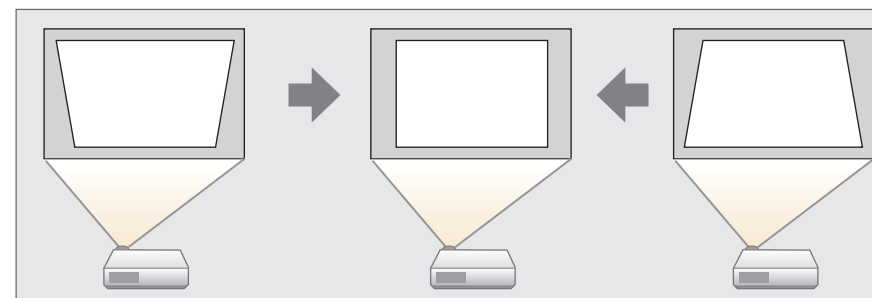

Регулировка горизонтальных трапецеидальных искажений

Эта функция позволяет быстро откорректировать горизонтальное искажение проецируемого изображения. Это полезно, если не удастся установить проектор параллельно экрану.

☛ "Коррекция вручную" [стр.51](#)

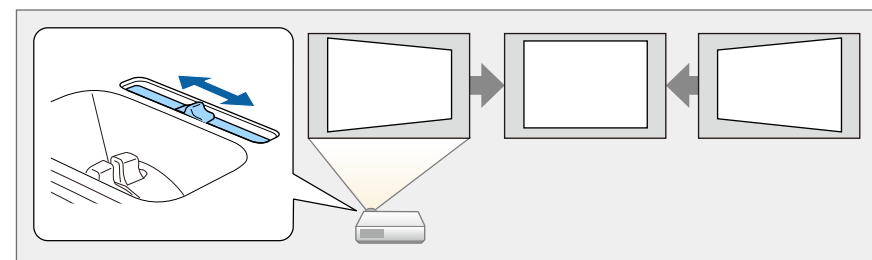

Полезные функции при проецировании изображений

Одновременное проецирование двух изображений (Split Screen)

Эта функция разделяет проецируемое изображение на два экрана, и два типа изображения проецируются рядом. С помощью одновременного проецирования изображения из двух разных источников можно более убедительно выразить свою мысль или предложение во время видеоконференций или презентаций.

☛ "Одновременное проецирование двух изображений (Split Screen)" [стр.62](#)



Увеличение объема проецирования на широких экранах (WXGA) (только модель EB-955WH/EB-950WH/EB-W29)

Изображения с компьютера, который имеет ЖК-дисплей формата WXGA с соотношением сторон 16:10, могут проецироваться в том же формате. Для этого может использоваться увеличенный по горизонтали экран.

☛ "Изменение формата проецируемого изображения" [стр.58](#)

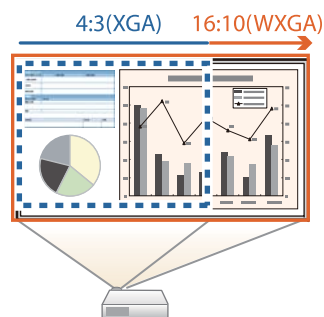

Подключение USB-устройства и проецирование фильмов и изображений (PC Free)

Можно подсоединять устройства USB или цифровые камеры к проектору и проецировать сохраненные изображения.

Поддерживается большое количество форматов видеофайлов и файлов изображений.

☛ "Проецирование без компьютера (PC Free)" [стр.66](#)

Поверните изображение по горизонтали и начните проецирование (Поверн. по гориз.)

Также можно временно поворачивать изображение по горизонтали и проецировать. Это полезно при проецировании изображений для уроков танцев и т.д.

☛ "Поворот изображения по горизонтали (Поверн. по гориз.)" [стр.72](#)

Различные функции для эффективного энергосбережения

- Различные функции для снижения потерь электроэнергии
Данный проектор оснащен рядом встроенных функций энергосбережения, таких как затемнение проецируемого изображения, таймер автоматического выключения и регулировка потребляемой проектором мощности в режиме ожидания.
☛ "Меню ECO" [стр.125](#)
- Функция отображения статуса энергосбережения на проецируемом изображении
Если для параметра Индикация ECO установлено значение **Вкл.** в меню Настройка, когда лампа переключается в режим пониженной яркости, в нижнем левом углу изображения на экране отображаются значки листьев (), указывающие статус энергосбережения.
☛ ECO - Индикация ECO [стр.125](#)

Пульт дистанционного управления

Пульт дистанционного управления позволяет выполнять различные операции: например, увеличение части изображений. Кроме того, он может использоваться в качестве указки во время презентации или в качестве мыши.

- ☛ "Функция указателя (указатель)" [стр.76](#)
- ☛ "Увеличение части изображения (E-Zoom)" [стр.77](#)
- ☛ "Применение пульта дистанционного управления для работы с указателем мыши (Беспров.мышь)" [стр.78](#)

Увеличение и проецирование файлов с помощью документ-камеры

С помощью камеры для документов (не входит в комплект поставки) можно проецировать бумажные документы и объекты.

Подключив проектор к компьютеру и используя входящее в комплект поставки программное обеспечение, можно в полной мере использовать возможности проектора.

- ☛ "Дополнительные принадлежности" [стр.166](#)

Расширенные функции безопасности

- Для ограничения доступа пользователей и управления доступом используется защита с помощью пароля
Задание пароля позволяет ограничить круг пользователей проектора.
 - ☛ "Организация работы пользователей (Защита паролем)" [стр.87](#)

- **Функция блокировки операций, ограничивающая возможность использования кнопок пульта управления**

Вы можете использовать эту функцию, чтобы исключить несанкционированное изменение настроек проектора во время различных мероприятий, в школах и т.п.

- ☛ "Запрет на выполнение операций (Блокир. управл.)" [стр.90](#)

- **Наличие различных устройств защиты от злоумышленников**

В проекторе предусмотрены следующие устройства защиты от злоумышленников.

- Гнездо защиты
- Точка крепления защитного тросика
- ☛ "Замок от злоумышленников" [стр.91](#)

Использование всех возможностей сетевого подключения

Подключив кабель локальной сети (кроме EB-S29/EB-S27) или дополнительный беспроводной адаптер локальной сети, можно подключить проектор к сети и использовать перечисленные ниже функции.

- ☛ "Подключение кабеля ЛВС" [стр.36](#)
- ☛ "Установка модуля Беспроводной адаптер локальной сети" [стр.38](#)

Подключение к беспроводной сети и проецирование изображений с экрана компьютера

Можно передавать на проектор содержимое экрана компьютера по сети при помощи программы EasyMP Network Projection. Общий доступ к компьютеру в сети позволяет проецировать данные с различных компьютеров без смены сигнального кабеля. Даже если проектор находится далеко от компьютера, на него все равно можно передавать изображение по сети.



Программа EasyMP Network Projection находится на компакт-диске EPSON Projector Software CD-ROM.

Простое подключение к компьютеру с помощью режима быстрого подключения (только с ОС Windows)

Просто подключив к компьютеру адаптер Quick Wireless Connection USB Key (не входит в комплект поставки), можно автоматически настроить соединение с беспроводной ЛВС.

☛ "Установка ключа Quick Wireless Connection USB Key" [стр.39](#)

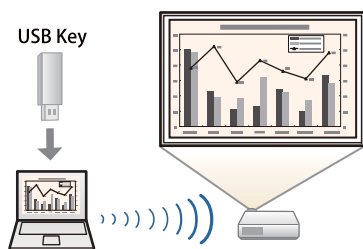

Проецирование изображений с портативных устройств по сети

Если на смартфоне или планшете установлено приложение Epson iProjection, данные с устройства можно проецировать по беспроводной сети. Поскольку этими устройствами можно управлять из любого места, стиль презентаций и конференций также можно изменять по вашему усмотрению.



Приложение Epson iProjection можно бесплатно скачать из App Store или Google play. Все расходы, связанные с использованием App Store и Google play, несет пользователь.

Одновременное проецирование изображений с нескольких компьютеров

Программа EasyMP Multi PC Projection позволяет одновременно проецировать изображения максимум с четырех различных компьютеров, подключенных к сети, а также со смартфонов с установленным приложением Epson iProjection, что позволяет придать конференциям элемент динамики. Будучи организатором презентации, вы можете контролировать изображения на экране с нескольких подключенных компьютеров, что позволяет безупречно провести презентацию.

Также можно проецировать одно и то же изображение с удаленных проекторов в сети.

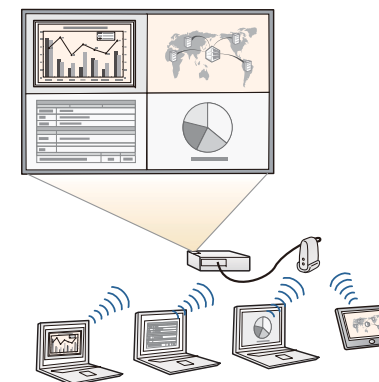

Программа EasyMP Multi PC Projection находится на компакт-диске EPSON Projector Software CD-ROM.

Если не указано иное, все функции, описанные в настоящем руководстве, поясняются на изображениях модели EB-965H.

Передняя/верхняя

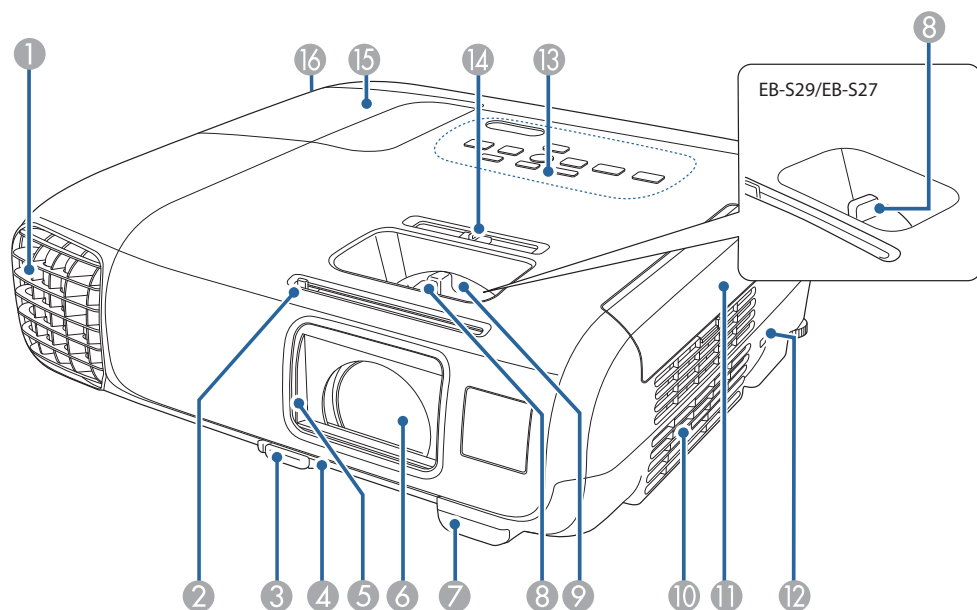

Наименование	Функция
1 Выходное отверстие для воздуха	Выходное вентиляционное отверстие служит для внутреннего охлаждения проектора. <div style="border: 1px solid black; padding: 5px; margin-top: 10px;"> <p>⚠ Опасно</p> <p>Не смотрите в вентиляционные отверстия. Если лампа разбилась, немедленно проветрите помещение и обратитесь к врачу, если в глаза или ротовую полость попали осколки стекла или газ из разбитой лампы. Если осколки попали в глаза, рот или дыхательные пути, немедленно обратитесь к врачу.</p> </div> <div style="border: 1px solid black; padding: 5px; margin-top: 10px;"> <p>⚠ Предостережение</p> <p>Не приближайте к этому отверстию лицо и руки и не ставьте перед ним предметы, которые могут испортиться от нагрева выходящим из отверстия воздухом. Горячий воздух из выходного вентиляционного отверстия может стать причиной ожогов, деформации или несчастных случаев.</p> </div>
2 Ручка переключателя подавления сигнала аудио/видео	Открывание и закрывание шторки отключения сигнала аудио/видео выполняется с помощью этой ручки.
3 Рычаг регулировки опоры	Нажмите на рычаг опоры для регулировки высоты передней опоры. 🖱 "Регулировка положения изображения" стр.55
4 Передняя регулируемая опора	Если проектор устанавливается на поверхности (например, на столе), отрегулируйте опору, чтобы правильно расположить изображение. 🖱 "Регулировка положения изображения" стр.55

Наименование	Функция
5 Переключатель подавления сигнала аудио/видео	С целью защиты объектива закройте шторку, если проектор не используется. Закрывая его во время проецирования, можно скрыть изображение и отключить звук. ☛ "Временное отключение изображения и звука (Кнопка A/V mute)" стр.75
6 Проекционный объектив	Проецирует изображения.
7 Приемник сигнала от пульта дистанционного управления	Принимает сигналы от пульта дистанционного управления.
8 Фокальное кольцо	Служит для фокусировки изображения. ☛ "Регулировка фокуса" стр.55
9 Кольцо масштабирования (Кроме EB-S29/EB-S27)	Служит для регулировки размера изображения. ☛ "Регулировка размера изображения" стр.54
10 Отверстие воздухозаборника (воздушный фильтр)	Служит для забора воздуха для внутреннего охлаждения проектора. ☛ "Очистка воздушного Фильтра" стр.157
11 Крышка воздушного фильтра	Открывает и закрывает крышку воздушного фильтра. ☛ "Замена воздушного фильтра" стр.163
12 Гнездо защиты	Гнездо защиты поддерживается системой Microsaver Security System производства компании Kensington. ☛ "Замок от злоумышленников" стр.91
13 Панель управления	Используется для управления проектором. ☛ "Панель управления" стр.18
14 Регулировка горизонтальных трапециевидальных искажений	Корректировка горизонтального искажения проецируемого изображения. ☛ "Коррекция вручную" стр.51

Наименование	Функция
15 Крышка отсека лампы	Эту крышку необходимо открыть при замене лампы проектора. ☛ "Замена лампы" стр.159
16 Винт, фиксирующий крышку отсека лампы	Закрутите, чтобы зафиксировать крышку отсека лампы.

Заднее

EB-955WH/EB-950WH/EB-965H/EB-945H/EB-940H/EB-98H/EB-97H

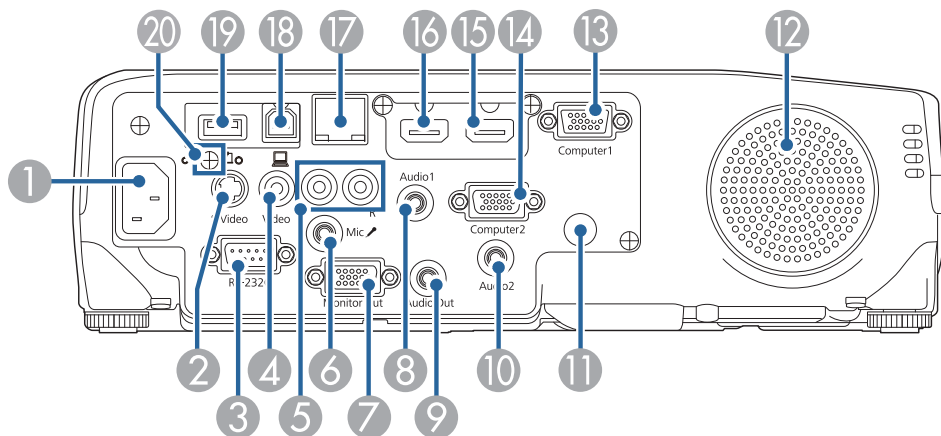

EB-W29/EB-X30/EB-X29/EB-X27

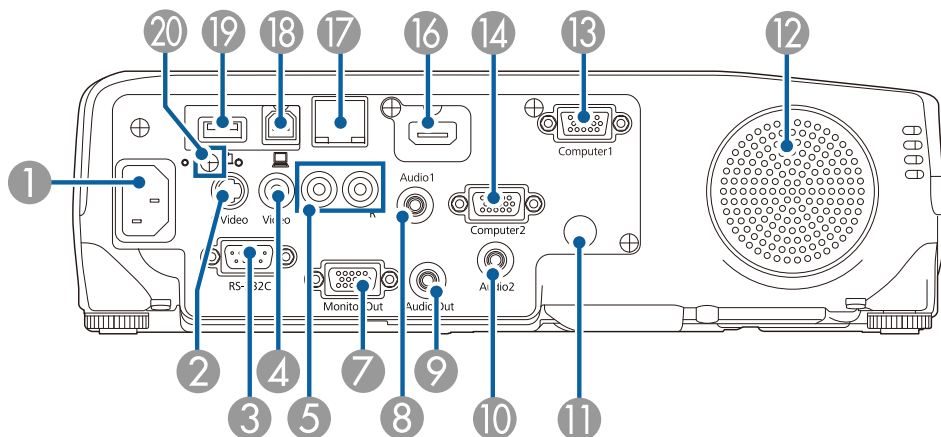

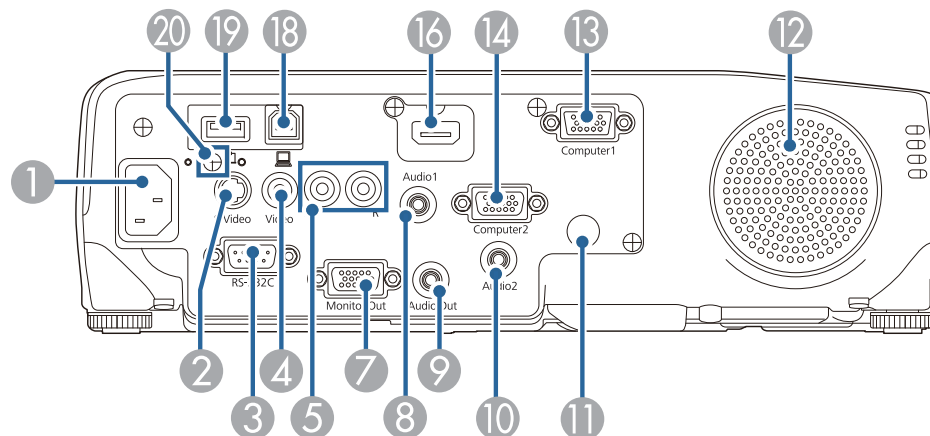

EB-S29/EB-S27



Наименование	Функция
1 Вход для подачи питания	Служит для подключения кабеля питания. ☛ "Включение проектора" стр.42
2 Порт S-Video	Для видеосигналов S-video от источников видеосигнала.
3 Порт RS-232C	Для управления устройством с компьютера к этому порту необходимо подключить кабель RS-232C от компьютера. Этот порт предназначен для управления и обычно не используется. ☛ "Команды ESC/VP21" стр.96
4 Порт Video	Для компонентных видеосигналов от источников видеосигнала.
5 Порт Audio-L/R	Для звукового сигнала от оборудования, подключенного к порту S-Video или Video.
6 Порт Mic (только для моделей EB-955WH/EB-950WH/EB-965H/EB-945H/EB-940H/EB-98H/EB-97H)	Вход звукового сигнала от микрофона.

Наименование	Функция
7 Порт Monitor Out	Вывод аналогового сигнала RGB с порта Computer1 на внешний монитор. Вывод сигналов с других портов и компонентного видеосигнала невозможен.
8 Порт Audio1	Для звукового сигнала от оборудования, подключенного к порту Computer1.
9 Порт Audio Out	Вывод звука проецируемого изображения на внешний динамик.
10 Порт Audio2	Для звукового сигнала от оборудования, подключенного к порту Computer2.
11 Приемник сигнала от пульта дистанционного управления	Принимает сигналы от пульта дистанционного управления.
12 Динамик	Вывод звука.
13 Порт Computer1	Для видеосигналов, поступающих с компьютера, и компонентных видеосигналов от других источников видеосигнала.
14 Порт Computer2	
15 Порт HDMI2/MHL (только для моделей EB-955WH/EB-950WH/EB-965H/EB-945H/EB-940H/EB-98H/EB-97H)	<ul style="list-style-type: none"> Предназначен для ввода видеосигналов с HDMI-совместимой видеоаппаратуры и компьютеров. Этот проектор поддерживает стандарт HDCP. Входные сигналы от смартфонов и планшетов, поддерживающие MHL (Канал высокой четкости для мобильных устройств).  "Подключение оборудования" стр.30

Наименование	Функция
16 Порт HDMI1 (только для моделей EB-955WH/EB-950WH/EB-965H/EB-945H/EB-940H/EB-98H/EB-97H) Порт HDMI (только для моделей EB-W29/EB-X30/EB-X29/EB-X27/EB-S29/EB-S27)	Предназначен для ввода видеосигналов с HDMI-совместимой видеоаппаратуры и компьютеров. Этот проектор поддерживает стандарт HDCP .
17 Порт LAN (Кроме EB-S29/EB-S27)	Предназначен для подключения сетевого кабеля к сети.
18 Порт USB-B	<ul style="list-style-type: none"> Подключение проектора к компьютеру через кабель USB и проецирование изображений на компьютер. <ul style="list-style-type: none">  "Проецирование с использованием USB Display" стр.46 Подключение проектора к компьютеру через кабель USB для использования функции Беспров.мышь. <ul style="list-style-type: none">  "Применение пульта дистанционного управления для работы с указателем мыши (Беспров.мышь)" стр.78

Наименование	Функция
19 Порт USB-A	<ul style="list-style-type: none"> Подключение USB-накопителя или цифровой камеры и проецирование изображения с помощью технологии PC Free. <ul style="list-style-type: none"> "Проецирование без компьютера (PC Free)" стр.66 Подключение к дополнительной Камера для документов. Подключение приобретаемого отдельно Беспроводной адаптер локальной сети. <ul style="list-style-type: none"> "Установка модуля Беспроводной адаптер локальной сети" стр.38 Этот порт служит для подключения приобретаемого отдельно ключа Quick Wireless Connection USB Key. <ul style="list-style-type: none"> "Установка ключа Quick Wireless Connection USB Key" стр.39
20 Винт крепления крышки беспроводного адаптера локальной сети	Этот винт служит для крепления крышки модуля беспроводной ЛВС.

Основание

EB-950WH/EB-940H/EB-98H/EB-97H/EB-W29/EB-X30/EB-X29/EB-X27/
EB-S29/EB-S27

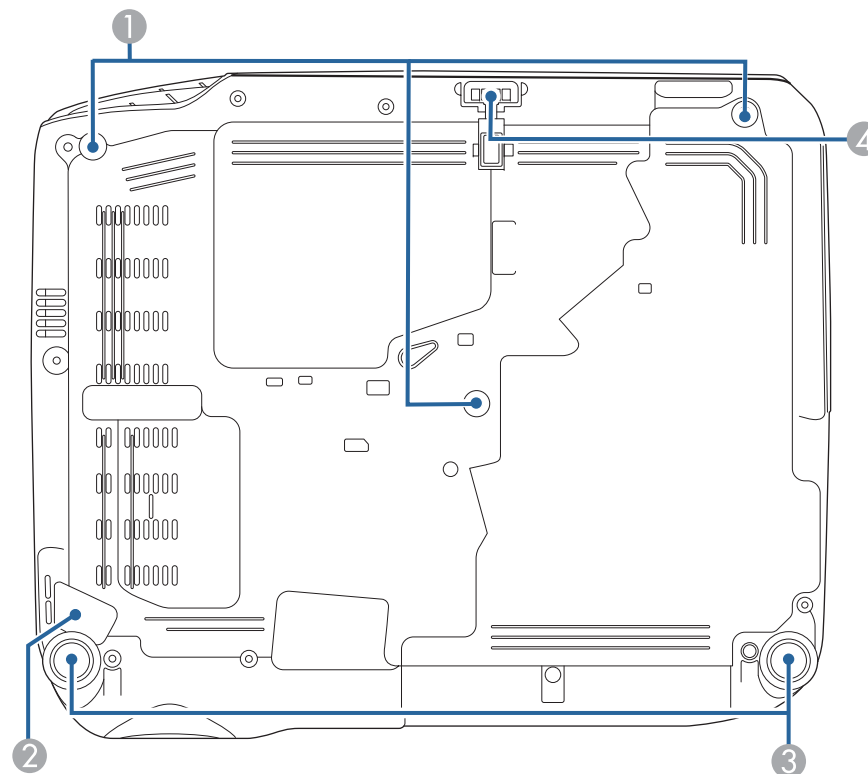

EB-955WH/EB-965H/EB-945H

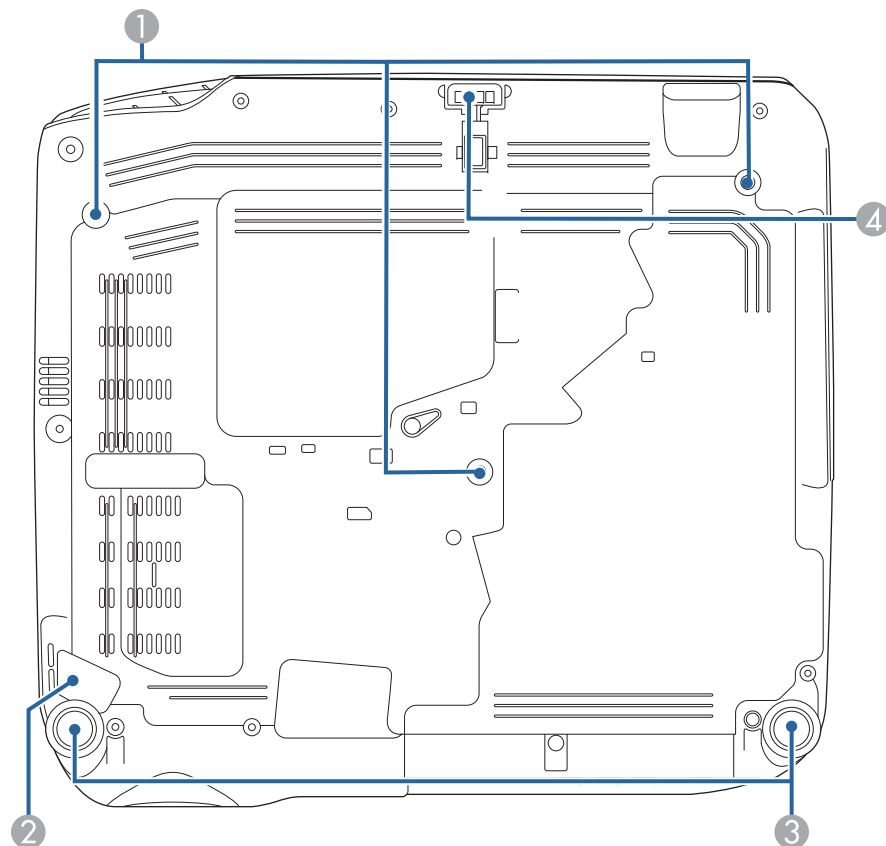

Наименование	Функция
2 Точка крепления защитного тросика	Пропустите через проем тросик с замком (приобретается отдельно), прикрепите к месту установки и закройте замок. ☛ "Крепление тросика с замком" стр.91
3 Задняя опора	При настольной установке поверните опору, чтобы отрегулировать наклон по горизонтали за счет ее выдвигания или втягивания. ☛ "Регулировка горизонтального наклона" стр.55
4 Передняя регулируемая опора	Если проектор устанавливается на поверхности (например, на столе), отрегулируйте опору, чтобы правильно расположить изображение. ☛ "Регулировка положения изображения" стр.55

Наименование	Функция
1 Точки крепления кронштейнов подвески (три штуки)	При подвешивании проектора к потолку в этих точках следует закрепить дополнительный Потолочный монтаж. ☛ "Установка проектора" стр.26 ☛ "Дополнительные принадлежности" стр.166

Панель управления

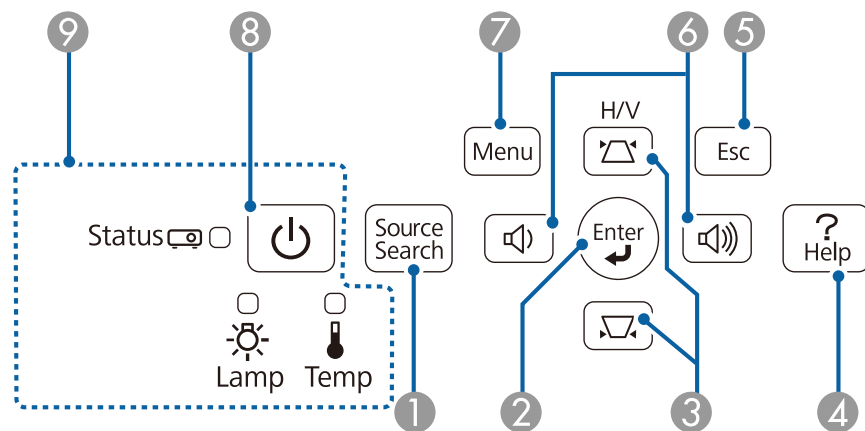

Наименование	Функция
1 Кнопка [Source Search]	Переход на следующий источник входного сигнала, передающий изображение. ☛ "Автоматическое обнаружение входящих сигналов и смена проецируемого изображения (поиск источника)" стр.44
2 Кнопка [Enter] [↵]	<ul style="list-style-type: none"> • При отображении меню Настройка или экрана справки эта кнопка служит для доступа к текущему пункту, его открытия и перехода к следующему уровню. • При проецировании аналоговых сигналов RGB с порта Computer эта кнопка позволяет автоматически оптимизировать параметры Трекинг, Синхронизация и Позиция.

Наименование	Функция
3 Кнопки [↶][↷]	<ul style="list-style-type: none"> • Вывод экрана Корр-ия трапеции, на котором можно откорректировать горизонтальные и вертикальные искажения. ☛ "Коррекция вручную" стр.51 • Если на экране отображается меню Настройка или справка, эти кнопки служат для выбора пунктов меню и задания значений параметров. ☛ "Использование меню Настройка" стр.105 ☛ "Использование справки" стр.137
4 Кнопка [Help]	Служит для отображения и закрытия экрана со справочной информацией, содержащего указания по устранению неполадок в случае их возникновения. ☛ "Использование справки" стр.137
5 Кнопка [Esc]	<ul style="list-style-type: none"> • Служит для прекращения выполнения текущей функции. • Нажатием этой кнопки во время отображения меню Настройка осуществляется переход к предыдущему уровню меню. ☛ "Использование меню Настройка" стр.105

Наименование	Функция
6 Кнопки [◀][▶] или кнопки [Wide][Tele]	<ul style="list-style-type: none"> Для EB-955WH/EB-950WH/EB-965H/EB-945H/EB-940H/EB-98H/EB-97H/EB-W29/EB-X30/EB-X29/EB-X27 <ul style="list-style-type: none"> [◀] Служит для уменьшения громкости звука. [▶] Служит для увеличения громкости звука. "Регулировка громкости" стр.56 Для EB-S29/EB-S27 <ul style="list-style-type: none"> [Wide]: увеличение проецируемого изображения. [Tele]: уменьшение проецируемого изображения. "Регулировка размера изображения" стр.54 Служит для корректировки горизонтальных трапецидальных искажений при отображении экрана Корр-ия трапеции. <ul style="list-style-type: none"> "Гор/вер.искаж." стр.52 Если на экране отображается меню Настройка или справка, эти кнопки служат для выбора пунктов меню и задания значений параметров. <ul style="list-style-type: none"> "Использование меню Настройка" стр.105 "Использование справки" стр.137
7 Кнопка [Menu]	<p>Служит для отображения и закрытия меню Настройка.</p> <ul style="list-style-type: none"> "Использование меню Настройка" стр.105
8 Кнопка [Power] [⏻]	<p>Служит для включения и отключения питания проектора.</p> <ul style="list-style-type: none"> "Включение проектора" стр.42
9 Индикаторы	<p>Показывает состояние проекционной лампы.</p> <ul style="list-style-type: none"> "Интерпретация показаний" стр.139

Пульт дистанционного управления

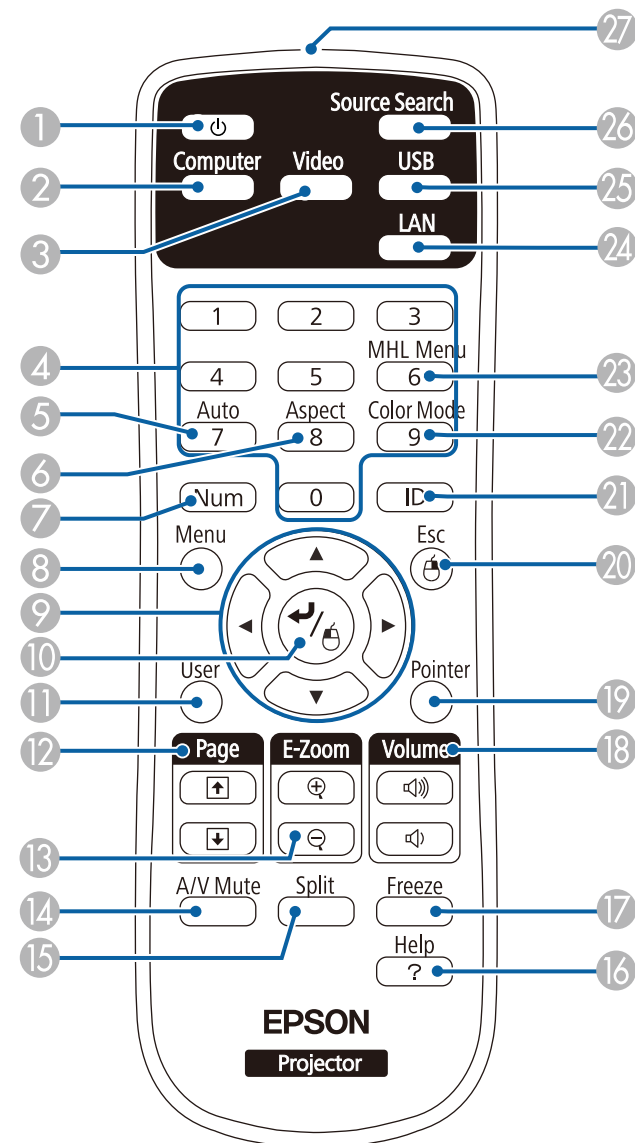



Наименование	Функция
1 Кнопка [Power] [⏻]	Служит для включения и отключения питания проектора. ☛ "Включение проектора" стр.42
2 Кнопка [Computer]	При каждом нажатии этой кнопки источник входного сигнала переключается между портами Computer1 и Computer2.
3 Кнопка [Video]	При каждом нажатии на эту кнопку изображение на экране переключается между портами S-Video, Video и HDMI.
4 Цифровые кнопки	Ввод пароля. ☛ "Настройка Защита паролем" стр.87
5 Кнопка [Auto]	При проецировании аналоговых сигналов RGB с порта Computer эта кнопка позволяет автоматически оптимизировать параметры Трекинг, Синхронизация и Позиция.
6 Кнопка [Aspect]	Каждое нажатие этой кнопки приводит к изменению режима формата. ☛ "Изменение формата проецируемого изображения" стр.58
7 Кнопка [Num]	Удерживайте эту кнопку нажатой и нажимайте цифровые кнопки, чтобы ввести пароль или числа. ☛ "Настройка Защита паролем" стр.87
8 Кнопка [Menu]	Служит для отображения и закрытия меню Настройка. ☛ "Использование меню Настройка" стр.105

Наименование	Функция
9 Кнопки [⏪] [⏩] [⏴] [⏵]	<ul style="list-style-type: none"> Если на экране отображается меню Настройка или справка, эти кнопки служат для выбора пунктов меню и задания значений параметров. ☛ "Использование меню Настройка" стр.105 При проецировании в режиме PC Free эти кнопки служат для перехода к предыдущему/следующему изображению, поворота изображения и т. п. ☛ "Способы использования функции PC Free" стр.67 При использовании функции Беспров.мышь указатель мыши перемещается в направлении, в котором нажата кнопка. ☛ "Применение пульта дистанционного управления для работы с указателем мыши (Беспров.мышь)" стр.78
10 Кнопка [↩]	<ul style="list-style-type: none"> При отображении меню Настройка или экрана справки эта кнопка служит для доступа к текущему пункту, его открытия и перехода к следующему уровню. ☛ "Использование меню Настройка" стр.105 При использовании функции Беспров.мышь действует аналогично левой кнопке мыши. ☛ "Применение пульта дистанционного управления для работы с указателем мыши (Беспров.мышь)" стр.78
11 Кнопка [User]	Выполняется функция, установленная в Польз. кнопка из меню Настройки . ☛ "Меню Настройки" стр.111

Наименование	Функция
12 Кнопки [Page] [↑][↓]	<p>Смена страниц в файлах (например, PowerPoint) при использовании следующих способов проецирования.</p> <ul style="list-style-type: none"> • При использовании функции Беспров.мышь <ul style="list-style-type: none"> ☛ "Применение пульта дистанционного управления для работы с указателем мыши (Беспров.мышь)" стр.78 • При использовании USB Display <ul style="list-style-type: none"> ☛ "Проецирование с использованием USB Display" стр.46 • Когда установлено сетевое соединение <p>При проецировании изображений с использованием PC Free нажатие на эту кнопку вызовет переход на предыдущий/следующий экран.</p>
13 Кнопки [E-Zoom] [⊕][⊖]	<p>Служит для увеличения и уменьшения изображения без изменения размера области проецирования.</p> <ul style="list-style-type: none"> ☛ "Увеличение части изображения (E-Zoom)" стр.77
14 Кнопка [A/V Mute]	<ul style="list-style-type: none"> • Служит для включения и отключения видеосигнала и звукового сигнала. <ul style="list-style-type: none"> ☛ "Временное отключение изображения и звука (Кнопка A/V mute)" стр.75 • Удерживая эту кнопку нажатой в течение пяти секунд, можно изменять режим параметра Проецирование следующим образом. Переднее ↔ Переднепот. Заднее ↔ Заднепотол.
15 Кнопка [Split]	<p>Каждый раз при нажатии на эту кнопку изображение меняется с одновременного проецирования двух изображений с помощью разделения экрана на обычное изображение.</p> <ul style="list-style-type: none"> ☛ "Одновременное проецирование двух изображений (Split Screen)" стр.62

Наименование	Функция
16 Кнопка [Help]	<p>Служит для отображения и закрытия экрана со справочной информацией, содержащего указания по устранению неполадок в случае их возникновения.</p> <ul style="list-style-type: none"> ☛ "Использование справки" стр.137
17 Кнопка [Freeze]	<p>Служит для приостановки и возобновления смены изображений.</p> <ul style="list-style-type: none"> ☛ "Остановка изображения (Функция паузы)" стр.76
18 Кнопки [Volume] [⏪][⏩]	<p>[⏪] Служит для уменьшения громкости звука. [⏩] Служит для увеличения громкости звука.</p> <ul style="list-style-type: none"> ☛ "Регулировка громкости" стр.56
19 Кнопка [Pointer]	<p>Выводит на экран указатель.</p> <ul style="list-style-type: none"> ☛ "Функция указателя (указатель)" стр.76
20 Кнопка [Esc]	<ul style="list-style-type: none"> • Служит для прекращения выполнения текущей функции. • Нажатие этой кнопки во время отображения меню Настройка позволяет перейти к предыдущему уровню. <ul style="list-style-type: none"> ☛ "Использование меню Настройка" стр.105 • При использовании функции Беспров.мышь действует аналогично правой кнопке мыши. <ul style="list-style-type: none"> ☛ "Применение пульта дистанционного управления для работы с указателем мыши (Беспров.мышь)" стр.78
21 Кнопка [ID]	<p>Удерживая эту кнопку, нажимайте на цифровые кнопки, чтобы выбрать ID проектора, которым необходимо управлять с помощью пульта дистанционного управления.</p> <ul style="list-style-type: none"> ☛ "Установка ID и использование пульта дистанционного управления" стр.80

Наименование	Функция
22 Кнопка [Color Mode]	Каждое нажатие этой кнопки приводит к изменению цветового режима.  "Выбор качества проецирования (выбор Цветовой режим)" стр.56
23 Кнопка [MHL Menu]	Служит для отображения меню настроек устройства, подключенного к порту MHL проектора. (только для моделей EB-955WH/EB-950WH/EB-965H/EB-945H/EB-940H/EB-98H/EB-97H)
24 Кнопка [LAN]	Переключает на изображение с устройства, подключенного по сети.
25 Кнопка [USB]	Каждое нажатие этой кнопки приводит к изменению следующих изображений: <ul style="list-style-type: none"> • USB Display • Изображения от устройства, подключенного к порту USB-A
26 Кнопка [Source Search]	Переход на следующий источник входного сигнала, передающий изображение.  "Автоматическое обнаружение входящих сигналов и смена проецируемого изображения (поиск источника)" стр.44
27 Область излучения света на пульте дистанционного управления	Служит для подачи сигналов пульта дистанционного управления.

Замена аккумуляторов пульта дистанционного управления

Если уменьшается скорость реагирования пульта дистанционного управления или он перестает работать через некоторое время после начала использования, это может свидетельствовать о том, что батарейки в пульте разрядились. В таком случае их следует заменить. Держите наготове две запасные щелочные или марганцевые батарейки AA для использования их в случае необходимости. Вы не должны использовать другие батарейки, кроме щелочных или марганцевых батареек AA.

Внимание

Перед выполнением манипуляций с аккумуляторами обязательно ознакомьтесь со следующим руководством.

 [Правила техники безопасности](#)

- 1** Снимите крышку аккумуляторного отсека.
Надавливая на защелку крышки аккумуляторного отсека, поднимите крышку.

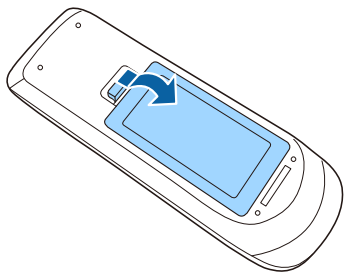

- 2** Замените старые аккумуляторы новыми.

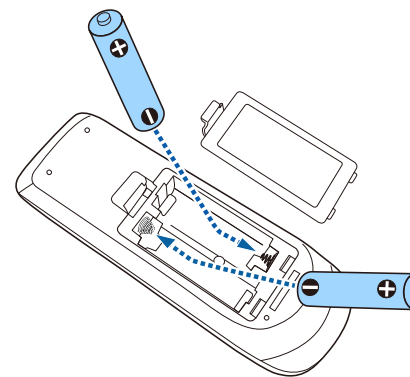

Предостережение

Проверьте расположение меток (+) и (-) внутри держателя для аккумуляторов, чтобы убедиться в правильности ориентации устанавливаемых аккумуляторов.

При неправильном использовании аккумуляторов возможен взрыв или утечка, что может стать причиной пожара, травмы или повреждения устройства.

- 3** Верните на место крышку аккумуляторного отсека.
Нажимайте на крышку аккумуляторного отсека до ее защелкивания в предусмотренном месте.

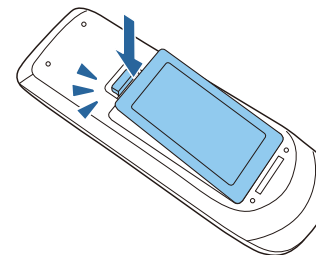

Область работы дистанционного управления

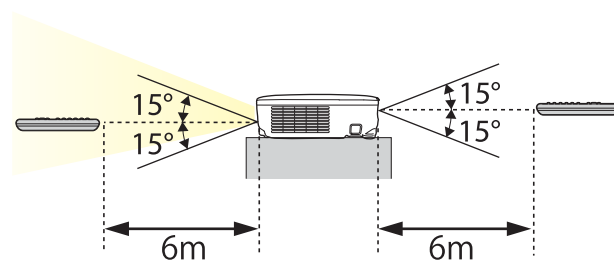
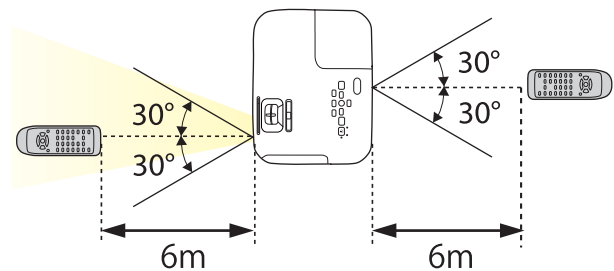



Подготовка проектора

В этой главе обсуждается установка проектора и подключение источников изображения.

Способы Установки

Данным проектором поддерживаются четыре разных способа проецирования. Производите установку в соответствии с условиями в месте установки.

- Проецирование изображений из положения перед экраном. (Переднее проецирование)

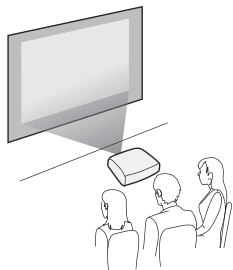

- Проецирование изображений из-за полупрозрачного экрана. (Заднее проецирование)

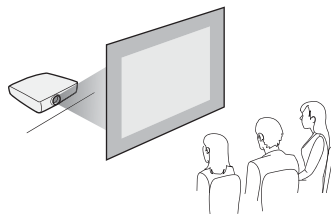

- Подвешивание проектора к потолку и проецирование изображений из положения перед экраном. (Переднепот. проекция)

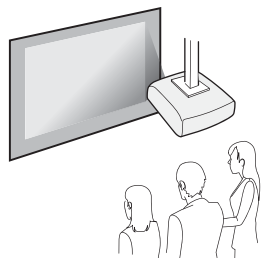

- Подвешивание проектора к потолку и проецирование из-за полупрозрачного экрана. (Заднепотол. проекция)

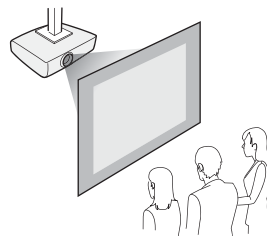

Опасно

- При подвешивании проектора к потолку (потолочное крепление) необходимо применять специальный метод установки. При неправильной установке возможно падение проектора, приводящее к несчастным случаям и травмам.
- При использовании клеящих веществ для Точки крепления кронштейнов подвески с целью предотвращения ослабления затяжки винтов или при нанесении на проектор смазочных материалов или масла корпус проектора может треснуть, что приведет к падению проектора с потолочного крепления. Это может привести к серьезной травме человека, находящегося под потолочным креплением, а также к повреждению проектора.
При установке и регулировке потолочного крепления запрещается использовать клеящие вещества для предотвращения ослабления затяжки винтов, использовать масла, смазочные материалы и т.п.
- Не закрывайте входные и выходные вентиляционные отверстия проектора. Если отверстия закрыть, внутренняя температура может подняться слишком высоко, в результате чего возможно возгорание.

Внимание

Нельзя пользоваться проектором, положенным на бок. Это приводит к сбоям в работе.



- При подвешивании проектора к потолку требуется дополнительный Потолочный монтаж.
☛ "Дополнительные принадлежности" [стр.166](#)
- По умолчанию для параметра Проецирование установлено значение **Переднее**. Значение **Переднее** можно сменить на **Заднее** в меню Настройка.
☛ **Расширен. - Проецирование** [стр.113](#)
- При нажатии и удерживании в течение пяти секунд кнопки [A/V Mute] на пульте дистанционного управления настройка параметра Проецирование меняется следующим образом.
Переднее ↔ Переднепот.
Заднее ↔ Заднепотол.

Способы установки

Установите проектор следующим образом.

- Установите проектор таким образом, чтобы он был параллелен экрану.

Если установить проектор под углом к экрану, возникнут трапециевидные искажения.

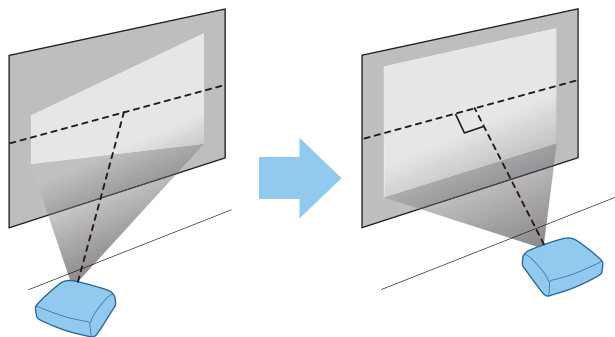

- Располагайте проектор на ровной поверхности.
При наклоне проектора проецируемое изображение также наклоняется.

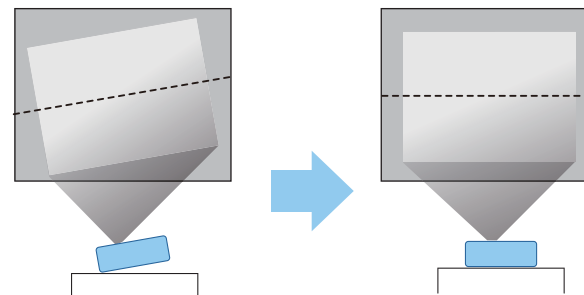

- Если не удастся установить проектор параллельно экрану, см. следующий раздел.
☛ "Коррекция трапециевидных искажений" [стр.50](#)
- Если не удастся установить проектор а ровной поверхности, см. следующий раздел.
☛ "Регулировка горизонтального наклона" [стр.55](#)
☛ "Коррекция трапециевидных искажений" [стр.50](#)

Размер экрана и примерное расстояние проецирования

Размер проецируемого изображения определяется расстоянием от проектора до экрана. Иллюстрации справа помогут выбрать оптимальное положение в соответствии с размером экрана. На них показано примерное кратчайшее расстояние при максимальном увеличении. Подробную информацию о расстоянии проецирования см. в следующих разделах.

- ☛ "Размер экрана и расстояние проецирования" [стр.168](#)



При коррекции трапецидальных искажений проецируемое изображение может уменьшаться.

Размер экрана 16:10

Для EB-W29

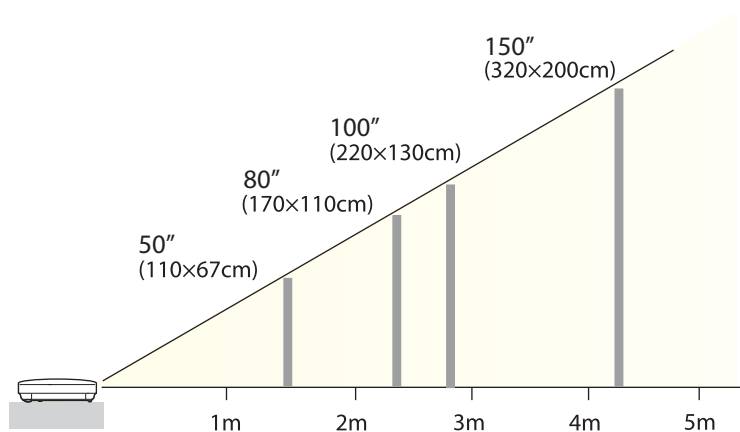

Для EB-950WH

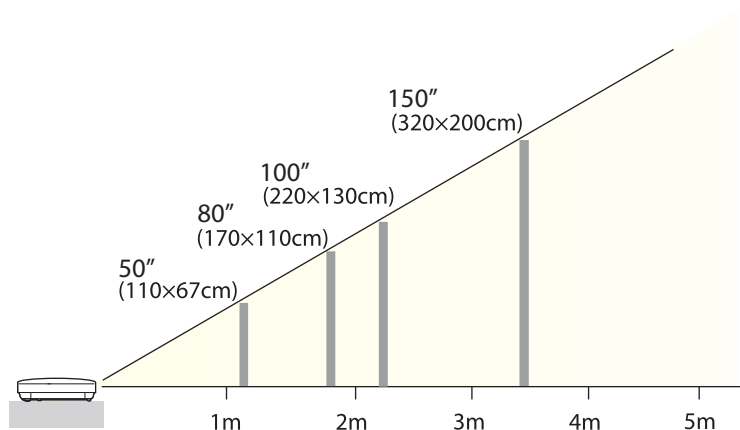

Для EB-955WH

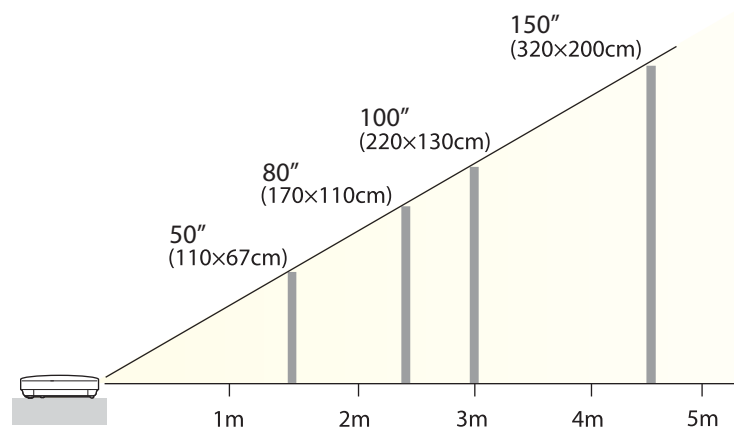

Размер экрана 4:3

Для EB-98H/EB-97H/EB-X29/EB-X27/EB-S29/EB-S27

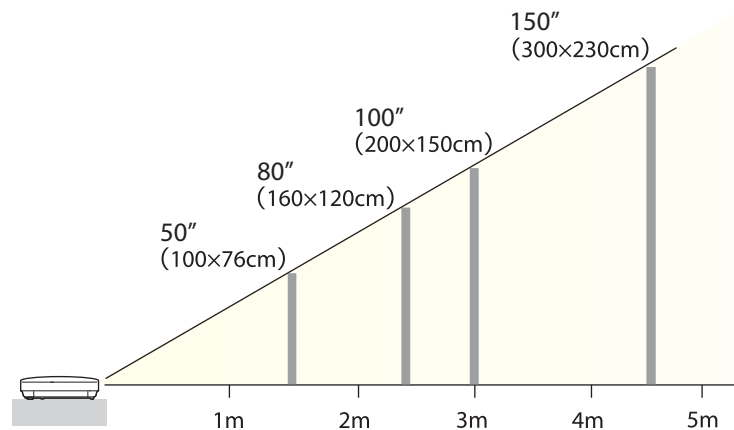

Для EB-965H/EB-945H/EB-X30

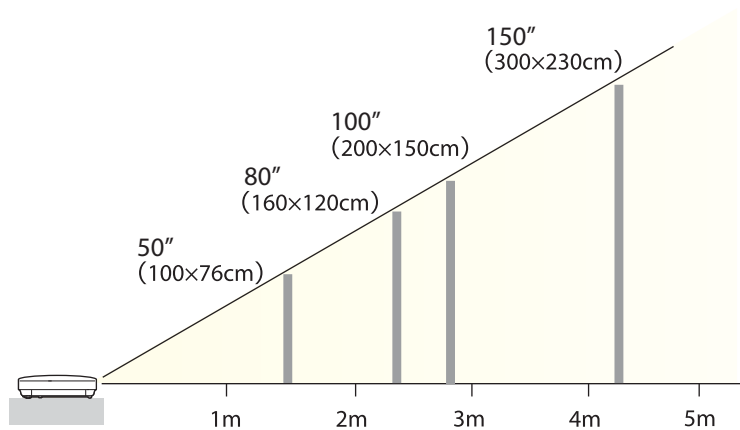

Для EB-940H

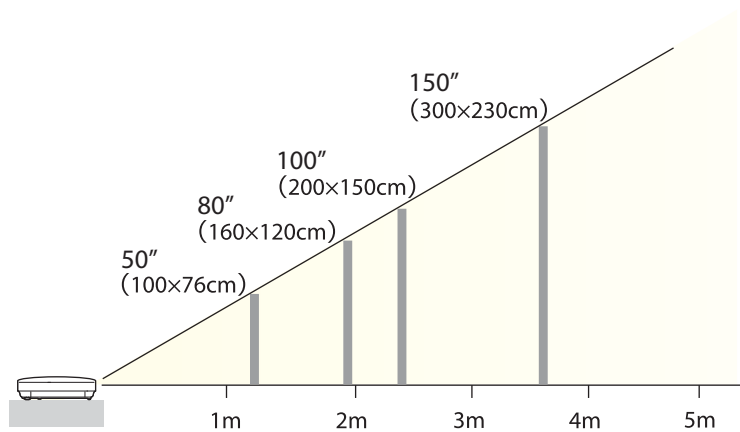

На иллюстрациях в этом разделе показана модель EB-965H.

Наименования, номера, местоположение и ориентация разъемов портов зависят от подключаемого источника.

Подключение к компьютеру

Для проецирования изображений с компьютера подключите компьютер одним из следующих способов.

1 Если используется кабель для подключения к компьютеру из комплекта поставки

Подключите выход компьютера для монитора к порту Computer проектора. Можно вывести звук на динамик проектора, подключив выходной звуковой порт компьютера к порту Audio проектора с помощью приобретаемого отдельно звукового кабеля.

2 При использовании кабеля USB из комплекта поставки или серийного кабеля

Подключите порт USB на компьютере к порту USB-B на проекторе. Одновременно с изображением можно выводить и звук с компьютера.

3 Если используется приобретаемый отдельно кабель HDMI

Подключите порт HDMI компьютера к порту HDMI проектора. Одновременно с изображением можно выводить и звук с компьютера.

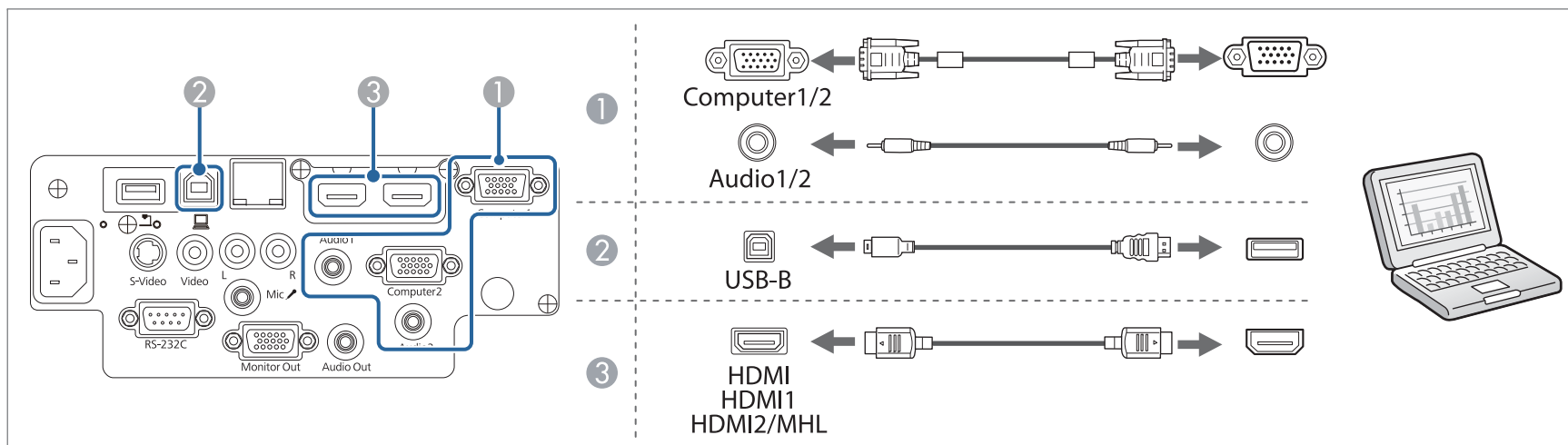



- Переключить источник аудиосигнала можно при помощи меню **Выход аудио**.
 - ☛ **Расширен. - Настройки A/V - Выход аудио** [стр.113](#)
- Проектор можно подключить к компьютеру для проецирования с него изображений с помощью кабеля USB. Эта функция называется USB Display (отображение через USB).
 - ☛ "Проецирование с использованием USB Display" [стр.46](#)

Подключение источников сигнала

Для проецирования изображений с DVD-плеера, видеосигнала VHS и т.п., подключите проектор одним из следующих способов.

1 При использовании приобретаемого отдельно видеокабеля или кабеля S-video

Подключите выходной порт видеосигнала на источнике изображения к порту Video на проекторе. Либо подключите выходной порт S-video на источнике изображения к порту S-Video на проекторе. Можно вывести звук на динамик проектора, подключив выходной звуковой порт источника изображения к порту проектора Audio-L/R с помощью приобретаемого отдельно звукового кабеля.

2 Если используется дополнительный компонентный видеокабель

☛ "Дополнительные принадлежности" [стр.166](#)

Подключите выходной порт компонентного видеосигнала на источнике изображения к порту Computer на проекторе. Можно вывести звук на динамик проектора, подключив выходной звуковой порт источника изображения к порту Audio проектора с помощью приобретаемого отдельно звукового кабеля.

3 Если используется приобретаемый отдельно кабель HDMI

Подключите порт HDMI на источнике изображения к порту HDMI на проекторе. Одновременно с изображением с источника можно выводить и звук.

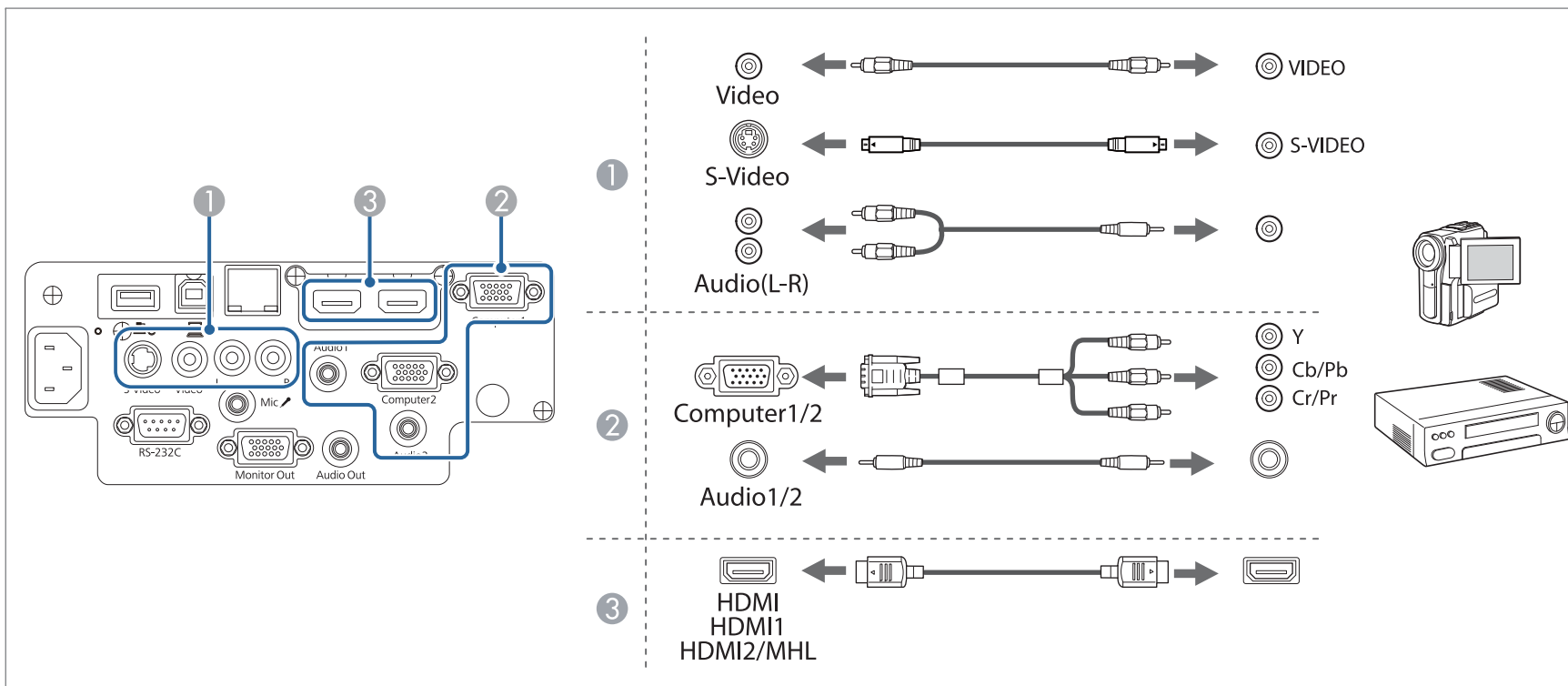

Внимание

- Выключите подключаемое оборудование, прежде чем приступать к подключению. Если источник входного сигнала при подключении к проектору включен, это может привести к ошибкам.
- Если ориентация или форма разъема отличаются, не прилагайте усилий. Таким образом можно повредить устройство или вызвать ошибки в его работе.



- Переключить источник аудиосигнала можно при помощи меню **Выход аудио**.
 - ☛ **Расширен. - Настройки A/V - Выход аудио стр.113**
- Если порт на подключаемом источнике имеет нестандартную форму, для подключения проекторов воспользуйтесь кабелем, поставляемым с устройством, или дополнительным кабелем.
- При использовании серийно выпускаемого аудиокабеля "2RCA(L/R)/стереофонический штекер mini" убедитесь в том, что на нем есть маркировка "Нулевое сопротивление".

Подключение смартфона или планшета

Поддерживаются только модели EB-955WH/EB-950WH/EB-965H/EB-945H/EB-940H/EB-98H/EB-97H.

К проектору можно подключать смартфоны и планшеты. С помощью кабеля MHL можно подключить порт MHL устройства к порту проектора HDMI2/MHL. Одновременно с изображением можно выводить и звук.

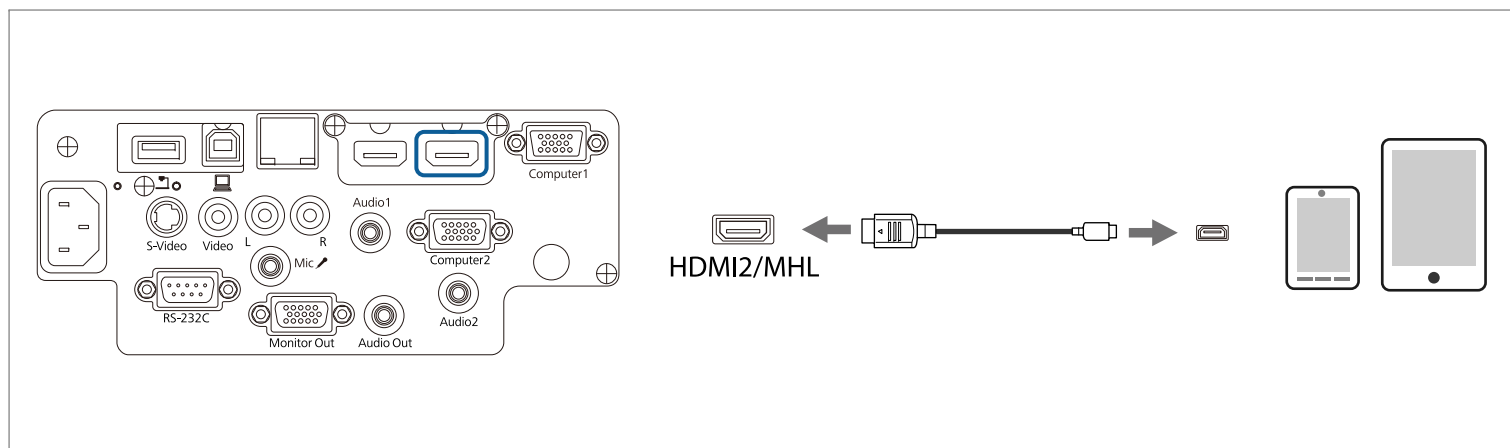

При подключении смартфона или планшета к проектору устройство начинает заряжаться при проецировании изображений.

Внимание

- Кабель MHL подключается не ко всем устройствам.
- Убедитесь, что соединительный кабель поддерживает стандарты MHL. В противном случае смартфон или планшет может нагреться или взорваться.
- При подключении переходника MHL-HDMI зарядка смартфона или планшета может не работать или невозможно будет выполнить операции с пульта дистанционного управления проектора.



- Если изображения проецируются неправильно, отсоедините, а затем снова подключите кабель MHL.
- Правильность проекции зависит от модели и настроек смартфона или планшета.

Подключение устройств USB

К проектору можно подключать такие устройства, как накопители USB, дополнительные Камера для документов и USB-совместимые жесткие диски и цифровые камеры.

С помощью кабеля USB, входящего в комплект поставки USB-устройства, подключите USB-устройство к порту USB-A на проекторе.

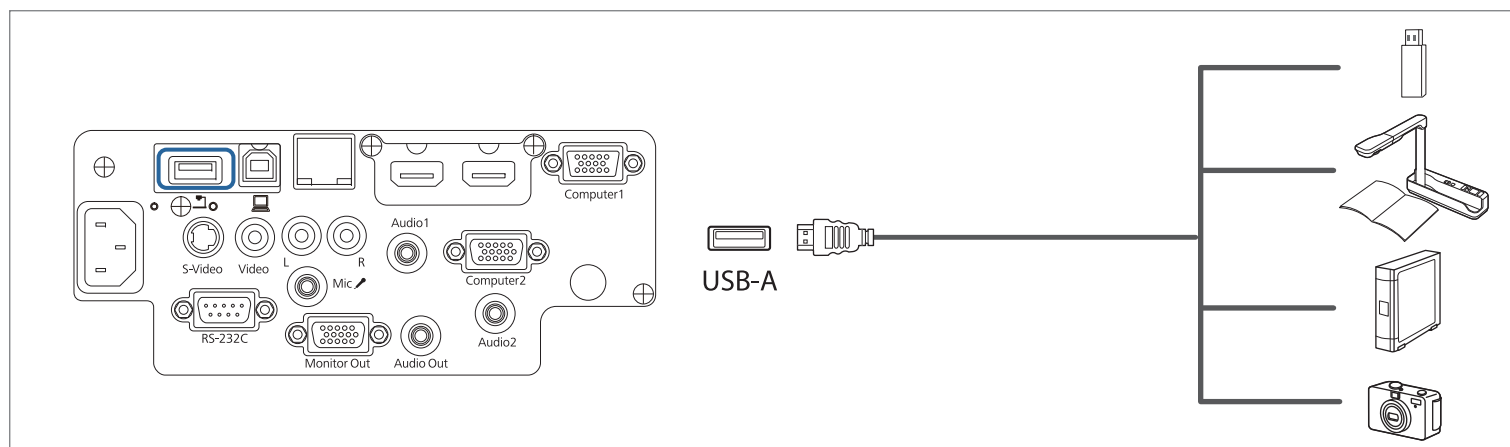

Если подключено USB-устройство, можно проецировать файлы изображений с помощью технологии PC Free с USB-накопителя или цифровой камеры.

☞ "Примеры PC Free" [стр.67](#)

Внимание

- Соединение может работать неправильно при использовании концентратора USB. Цифровые камеры и устройства памяти USB должны подключаться к проектору напрямую.
- При подключении и использовании USB-совместимых жестких дисков не забудьте подключить адаптер переменного тока, который поставляется вместе с жестким диском.
- Подключите цифровую камеру или жесткий диск к проектору с использованием кабеля USB из комплекта поставки устройства.
- Используйте кабель USB не длиннее трех метров. Если длина кабеля превышает три метра, то функция PC Free может работать некорректно.
- Если установлен дополнительный Беспроводной адаптер локальной сети, подключить устройства USB невозможно.

Удаление устройств USB

По окончании проецирования извлеките USB-устройство из проектора. Выключайте питание цифровых камер, жестких дисков и подобных устройств перед отключением их от проектора.

Подключение внешнего оборудования

Для вывода изображений и звука можно подключить внешний монитор или колонки.

Также можно выводить звук с микрофона на динамик проектора, подключив к нему микрофон.

1 При выводе изображений на внешний монитор

Подключите внешний монитор к порту Monitor Out с помощью кабеля из комплекта поставки внешнего монитора.

2 При выводе изображений на внешние колонки

Подключите внешние колонки к порту Audio Out на проекторе с помощью приобретаемого отдельно звукового кабеля.

3 При выводе звука с микрофона (только для моделей EB-955WH/EB-950WH/EB-965H/EB-945H/EB-940H/EB-98H/EB-97H)

Подключите микрофон к порту Mic на проекторе. В случае использования конденсаторного микрофона установите для параметра **Съемный ист. пит.** значение **Вкл.**

🔊 **Расширен. - Настройки A/V - Съемный ист. пит.** [стр.113](#)

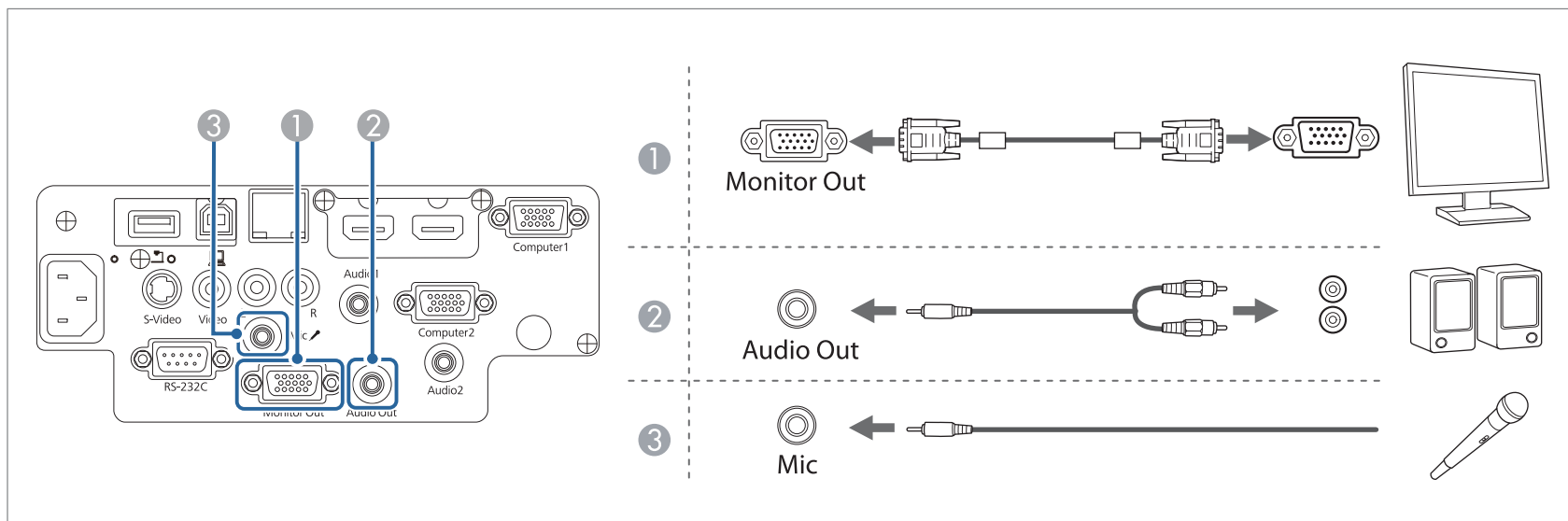



- Если выбран для параметра **Режим ожидания** установлено значение **Связь вкл.**, на выключенном проекторе можно выполнять перечисленные ниже операции.
 - Вывод изображения на внешний монитор (только если для параметра **Выход A/V** установлено значение **Всегда**).
 - Вывод звука с микрофона на динамик проектора (только если для параметра **Выход A/V** установлено значение **Всегда**).
 - Вывод звука на внешнюю акустическую систему (звук со входов USB и LAN вывести нельзя).
- ☛ **ECO - Режим ожидания** [стр.125](#)
- ☛ **Расширен. - Настройки A/V** [стр.113](#)
- На внешний монитор выводятся только аналоговые сигналы RGB с порта Computer1. Вывод сигналов с других портов и компонентного видеосигнала невозможен.
- На внешнем мониторе не отображаются экраны настройки функций, например "Корр-ия трапеции", меню Настройка и экраны справки.
- При подключении штекера звукового кабеля к порту Audio Out звук перестает воспроизводиться через встроенные динамики проектора и переключается на внешний выход.

Подключение кабеля ЛВС

Поддерживаются только модели EB-955WH/EB-950WH/EB-965H/EB-945H/EB-940H/EB-98H/EB-97H/EB-W29/EB-X30/EB-X29/EB-X27.

Подключите сетевой порт сетевого концентратора или другого устройства к порту LAN проектора с помощью приобретаемого отдельно кабеля 100BASE-TX или 10BASE-T.

Вы можете проецировать изображения и проверять статус проектора, подключив компьютер к проектору по сети.

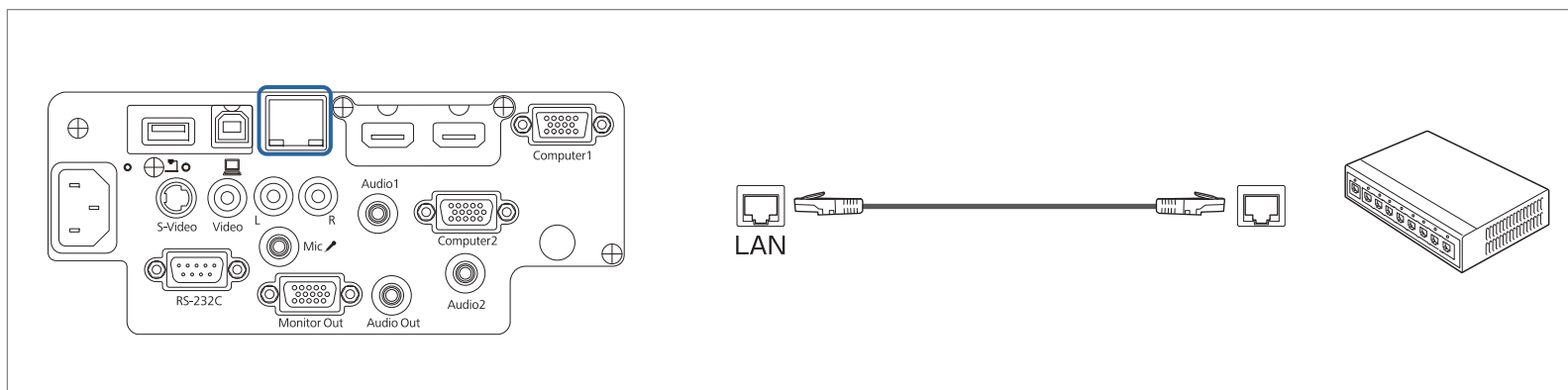



Во избежание неисправностей используйте экранированный кабель LAN категории 5 или выше.

Установка модуля Беспроводной адаптер локальной сети

Установив приобретаемый отдельно Беспроводной адаптер локальной сети, можно по сети передавать на проектор содержимое экрана компьютера.

Подключите Беспроводной адаптер локальной сети к порту USB-A на проекторе.



- При подключении к беспроводной ЛВС настройте параметры сети в меню Настройка.
 🖱️ "Меню Сеть WLAN" [стр.118](#)
- Если вы обычно оставляете Беспроводной адаптер локальной сети в проекторе, установите входящую в комплект поставки крышку модуля беспроводной ЛВС для предотвращения кражи адаптера.
- Перемещая проектор, отсоединяйте Беспроводной адаптер локальной сети и снимайте его крышку (в целях безопасности).

- 1** С помощью крестовой отвертки отвинтите винт, крепящий крышку модуля беспроводной ЛВС.

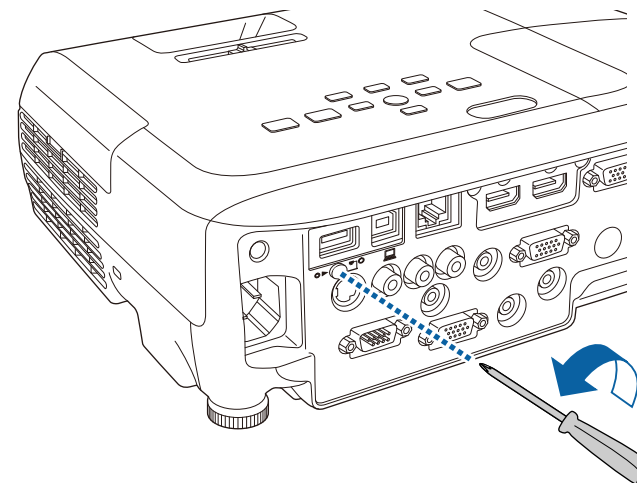

- 2** Подключите Беспроводной адаптер локальной сети к порту USB-A.

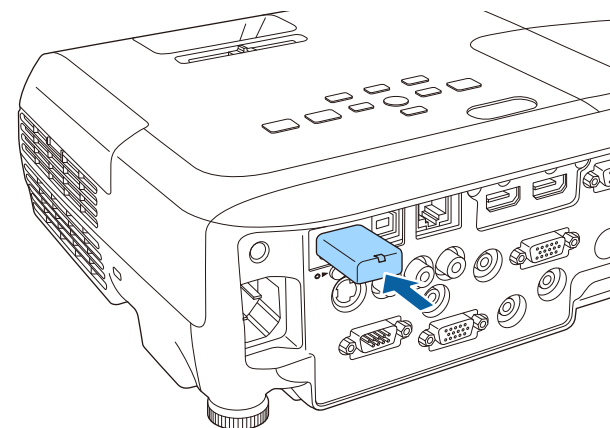

- 3** Установите крышку модуля беспроводной ЛВС и закрепите ее винтом.

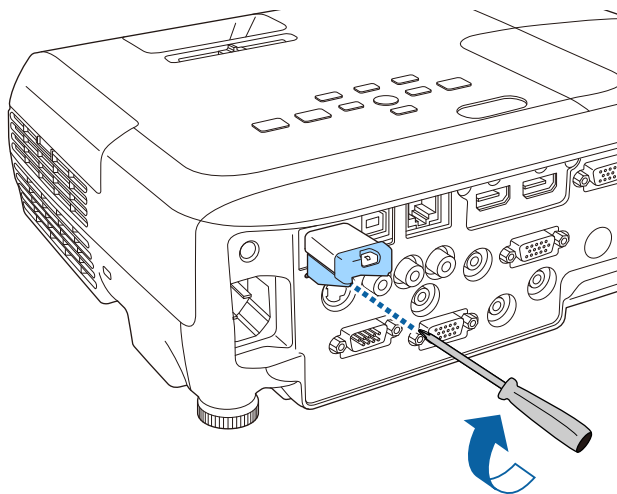

Установка ключа Quick Wireless Connection USB Key

Перед установкой приобретаемого отдельно адаптера Quick Wireless Connection USB Key необходимо отсоединить Беспроводной адаптер локальной сети, а затем подключить адаптер Quick Wireless Connection USB Key к порту USB-A.

- 1** Включите проектор, а затем нажмите кнопку [LAN] на пульте дистанционного управления.
Отобразится страница режима ожидания беспроводной ЛВС.
- 2** Убедитесь, что на странице режима ожидания беспроводной ЛВС отображаются сведения о SSID и IP-адресе, а затем отсоедините Беспроводной адаптер локальной сети.
- 3** Подключите ключ Quick Wireless Connection USB Key к порту USB-A.

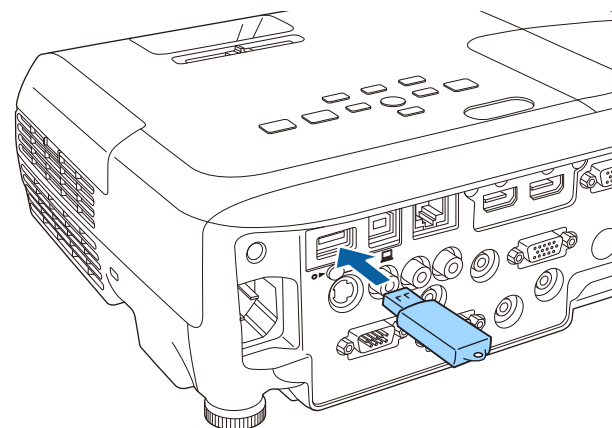

- 4** Когда отобразится сообщение: "Обновление сетевой информации завершено. Удалите Quick Wireless Connection USB Key.", отсоедините ключ Quick Wireless Connection USB Key.

5 Снова подключите к проектору Беспроводной адаптер локальной сети.

6 Подключите ключ Quick Wireless Connection USB Key к используемому компьютеру.

С этого момента следуйте инструкциям, представленным в руководстве пользователя, прилагающемся к ключу Quick Wireless Connection USB Key.



Основные операции

В этой главе описаны проецирование и настройка изображений.

Включение проектора

Перед включением проектора подключите компьютер или видеооборудование, которое будет использоваться с проектором.

☛ "Подключение оборудования" [стр.30](#)

- 1** Подключите проектор к электрической розетке с использованием кабеля питания.

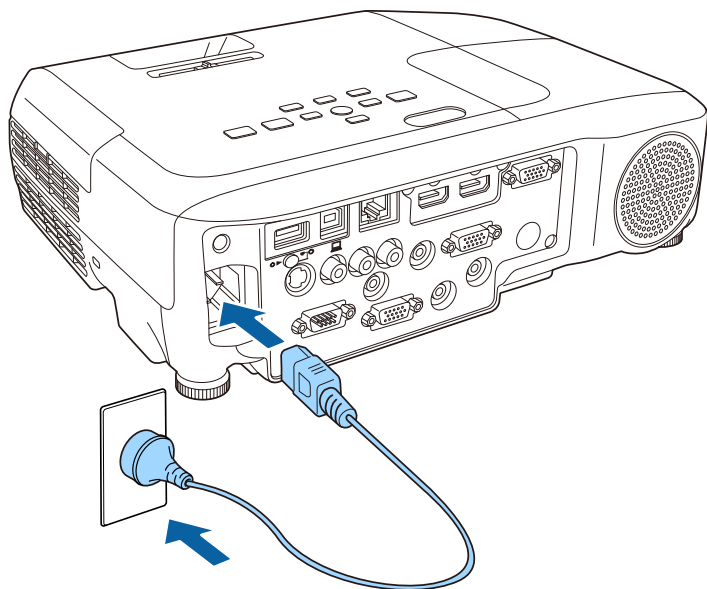

Индикатор включения питания проектора горит синим цветом (режим ожидания). В режиме ожидания питание подается на проектор, но он не включен.

- 2** Нажмите кнопку Power [⏻] на панели управления или на пульте дистанционного управления проектора.

Проверьте, что звучит сигнал, а индикатор состояния мигает синим цветом (прогрев). После завершения прогрева индикатор состояния прекращает мигать и горит синим.

- 3** Откройте шторку отключения сигнала аудио/видео.

Если изображение не проецируется, выполните одно из следующих действий:

- Убедитесь, что переключатель подавления сигнала аудио/видео полностью открыт.
- Включите подключенный компьютер или видеоустройство.
- Переключите вывод изображения с компьютера при использовании ноутбука.
- Вставьте компакт-диск DVD или другой носитель видео информации и нажмите воспроизведение (если необходимо).
- Для обнаружения входного сигнала нажмите кнопку [Source Search] на панели управления или на пульте дистанционного управления.
 - ☛ "Автоматическое обнаружение входящих сигналов и смена проецируемого изображения (поиск источника)" [стр.44](#)
- Нажмите кнопку нужного источника видеосигнала на пульте дистанционного управления.
 - ☛ "Переключение на необходимое изображение с помощью пульта дистанционного управления" [стр.45](#)

Опасно

- Во время проецирования не смотрите в объектив проектора. Лазер может испортить зрение. Особую осторожность необходимо соблюдать в присутствии детей.
- Во время проецирования не перекрывайте поток света из объектива проектора крышкой (съёмной) или книгой и т.д. Если свет от проектора перекрыт, участок, на который попадает свет, сильно нагревается, что может привести к его плавлению, возгоранию или возникновению пожара. Кроме того, из-за отраженного света возможен перегрев объектива, что может привести к неисправности проектора. Чтобы остановить проецирование, воспользуйтесь функцией Кнопка A/V mute или выключите проектор.
- В качестве источника света в проекторе используется ртутная лампа с высоким внутренним давлением. Если лампа подвергается вибрациям, ударам или используется в течение длительного времени, она может разбиться или не включиться. Если лампа разбилась, немедленно проветрите помещение и обратитесь к врачу, если в глаза или ротовую полость попали осколки стекла или газ из разбитой лампы. Соблюдайте приведенные ниже инструкции.
 - Не разбирайте, не разбивайте лампу и не стучите по ней.
 - Не держите лицо вблизи работающего проектора.
 - Будьте особенно аккуратны, если проектор закреплён на потолке: при снятии крышки лампы из корпуса проектора могут посыпаться осколки стекла. (При самостоятельной чистке проектора или замене лампы примите соответствующие меры для защиты глаз и рта от осколков.)
 Если лампа разбилась, немедленно проветрите помещение и обратитесь к врачу при попадании разбитого стекла в глаза или органы дыхания.



- Если параметр **Direct Power On** установлен в значение **Вкл.** в меню **Расширен.**, проектор включается автоматически при подключении шнура питания. При подключении к сети кабеля питания учитывайте, что проектор будет включаться автоматически и в таких случаях, как восстановление питания после сбоя.
 - ☛ **Расширен. - Управление - Direct Power On** [стр.113](#)
- Если для параметра **Автовкл. питания** задано значение **Компьютер1** в меню **Расширен.** и если сигнал изображения подается на входной порт Computer1 проектора, питание включается автоматически. (Только если для параметра **Режим ожидания** установлено значение **Связь вкл.** в меню **ЕСО.**)
 - ☛ **Расширен. - Управление - Автовкл. питания** [стр.113](#)

Выключение проектора



Выключайте проектор, когда он не используется, чтобы продлить срок его службы. Срок эксплуатации лампы зависит от параметров в меню «Настройка», условий окружающей среды и использования. Со временем уменьшается яркость.

- 1 Нажмите кнопку [⏻] на пульте дистанционного управления или на панели управления.

Открывается экран подтверждения завершения работы.

Отключить питание?

Да : Нажмите на кнопку 
 Нет: Нажмите друг. кнопку

- 2** Снова нажмите кнопку Power [⏻]. (Чтобы не выключать проектор, нажмите любую другую кнопку.)
После звукового сигнала проецируемое изображение закроется, индикатор состояния выключится.

Проектору не требуется время для охлаждения, поэтому он сразу готов к транспортировке.

- 3** При перемещении или хранении проектора отсоедините шнур питания.

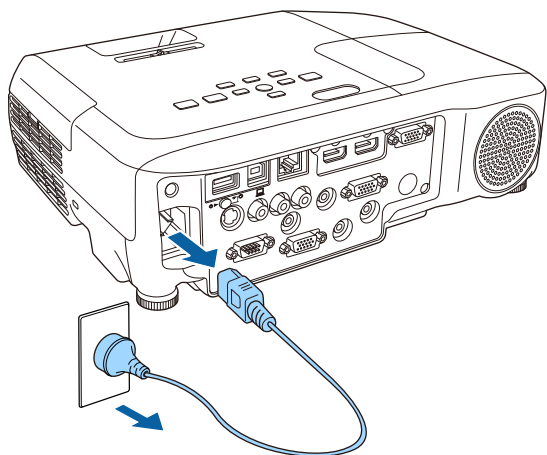

- 4** Закройте переключатель подавления сигнала аудио/видео

Автоматическое обнаружение входящих сигналов и смена проецируемого изображения (поиск источника)

Для проецирования изображений с порта, на который в данный момент поступает сигнал, нажмите кнопку [Source Search].

Использование пульта дистанционного управления

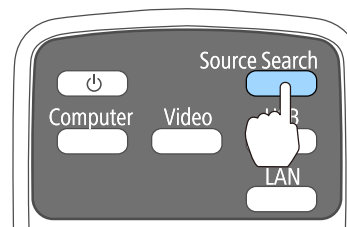

Использование панели управления

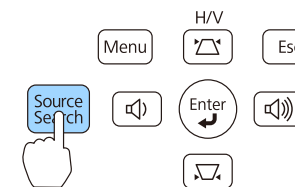

Для EB-955WH/EB-950WH/EB-965H/EB-945H/EB-940H/EB-98H/EB-97H



Для EB-W29/EB-X30/EB-X29/EB-X27/EB-S29/EB-S27

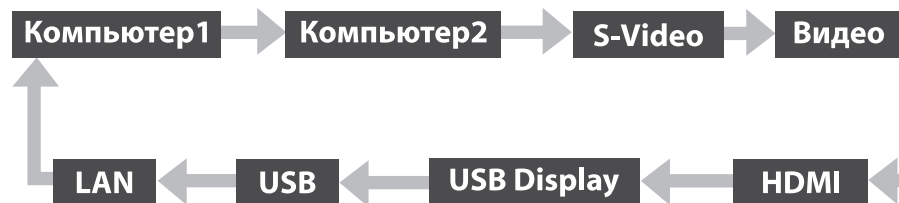

Если подключены два и более источника изображения, нажимайте кнопку [Source Search], пока не появится нужное.

Перед выполнением этой операции подключите видеоаппаратуру и запустите воспроизведение.



Если на входе нет сигнала, выводится следующий экран.

Пример: EB-955WH/EB-950WH/EB-965H/EB-945H/EB-940H/EB-98H/EB-97H

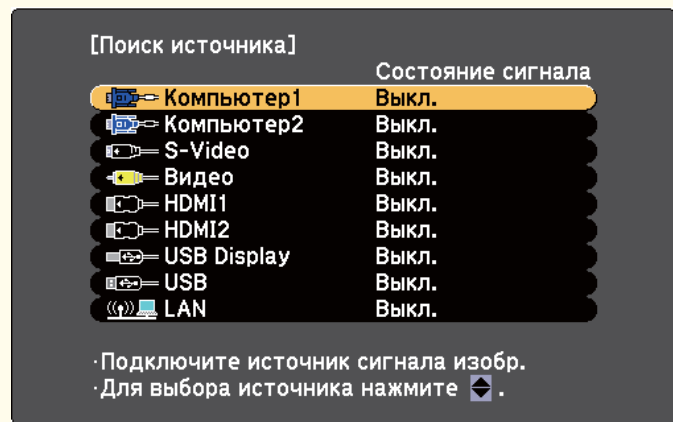

[↔] :Выбор [Enter] :Ввод [Esc] :Выход

Переключение на необходимое изображение с помощью пульта дистанционного управления

Непосредственный переход к требуемому изображению осуществляется нажатием следующих кнопок на пульте дистанционного управления.

Пульт дистанционного управления

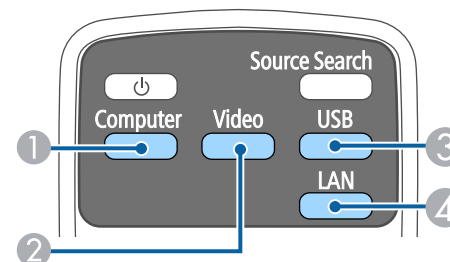

- 1 При каждом нажатии кнопки происходит циклическое переключение изображения со следующих источников.
 - Компьютер1
 - Компьютер2
- 2 При каждом нажатии кнопки происходит циклическое переключение изображения со следующих источников.
 - Порт S-Video
 - Порт Video
 - Порт HDMI или порт HDMI1
 - Порт HDMI2/MHL (только для моделей EB-955WH/EB-950WH/EB-965H/EB-945H/EB-940H/EB-98H/EB-97H)
- 3 При каждом нажатии кнопки происходит циклическое переключение изображения со следующих источников.
 - USB Display
 - Изображения от устройства, подключенного к порту USB-A
- 4 Переключает на изображение с устройства, подключенного по сети.

Проецирование с использованием USB Display

Проектор можно подключить к компьютеру для проецирования с него изображений с помощью кабеля USB.

Можно проецировать изображения и передавать аудиосигнал с помощью одного кабеля USB.

Требования к системе

Для Windows

ОС	Windows 2000*1	
	Windows XP*2	Профессиональная 32-разрядная Home Edition 32-разрядная Tablet PC Edition 32-разрядная
	Windows Vista	Ultimate 32-разрядная Enterprise 32-разрядная Business 32-разрядная Домашняя расширенная 32-разрядная Home Basic 32-разрядная
	Windows 7	Ultimate 32- / 64-разрядная Enterprise 32- / 64-разрядная Профессиональная 32- / 64-разрядная Домашняя расширенная 32- / 64-разрядная Home Basic 32-разрядная Начальная 32-разрядная
Windows 8	Windows 8 32- / 64-разрядная Windows 8 Pro 32- / 64-разрядная Windows 8 Enterprise 32- / 64-разрядная	

	Windows 8.1	Windows 8.1 32- / 64-разрядная Windows 8.1 Pro 32- / 64-разрядная Windows 8.1 Enterprise 32- / 64-разрядная
ЦПУ	Mobile Pentium III 1,2 ГГц и выше Рекомендуется: Mobile Pentium M 1,6 ГГц и выше	
Объем памяти	256 Мб и более Рекомендуется: 512 Мб и более	
Место на жестком диске	20 Мб и более	
Экран	Разрешение не менее 640x480 и не более 1920x1200. Качество цветопередачи: полноцветное 16 бита или лучше	

*1 Только с пакетом обновления Service Pack 4

*2 За исключением пакета обновления SP1

Для OS X

ОС	Mac OS X 10.5.x 32-разрядная Mac OS X 10.6.x 32/64 бит OS X 10.7.x 32/64 бит OS X 10.8.x OS X 10.9.x
ЦПУ	Power PC G4 1 ГГц и более Рекомендуется: Core Duo 1,83 ГГц и выше
Объем памяти	512 Мб и более
Место на жестком диске	20 Мб и более
Экран	Разрешение не менее 640x480 и не более 1920x1200. Качество цветопередачи: полноцветное 16 бита или лучше

Подключение в первый раз

При первом подключении проектора к компьютеру с использованием кабеля USB должен быть установлен драйвер. Процедуры подключения в Windows и OS X.



- При следующем подключении установка драйвера не требуется.
- Если изображения поступают с нескольких источников, переключите источник входного сигнала на USB Display.
- Соединение может работать неправильно при использовании концентратора USB. Подключайте кабель USB непосредственно к проектору.
- Настройки параметров нельзя изменить в режиме USB Display.

Для Windows

- 1 Подключите порт USB на компьютере к порту USB-B на проекторе с помощью кабеля USB.



В ОС Windows 2000 и Windows XP может появиться предложение перезагрузить компьютер. Выберите **Нет**.

Для Windows 2000

Дважды щелкните **Компьютер**, EPSON PJ_UD, а затем файл EMP_UDSE.EXE.

Для Windows XP

Установка драйверов начинается автоматически.

Для Windows Vista/Windows 7/Windows 8/Windows 8.1

После появления диалогового окна выберите **Выполнить** EMP_UDSE.exe.

- 2 Когда откроется экран лицензионного соглашения, выберите ответ **Да**.

- 3 Начнется проецирование изображений с компьютера.

Проецирование изображение с компьютера может начаться лишь через некоторое время. Пока не начали проецироваться изображения с компьютера, оставьте оборудование в его текущем состоянии, не отключайте кабель USB и не выключайте питание проектора.

- 4 По окончании работы отключите кабель USB.

При отключении кабеля USB использовать функцию **безопасного отключения оборудования** не требуется.



- Если приложение не было установлено автоматически, дважды щелкните **Мой компьютер** - EPSON_PJ_UD - EMP_UDSE.EXE.
- Если по каким-либо причинам ничего не проецируется, выберите пункт меню **Все программы** - EPSON Projector - Epson USB Display - Epson USB Display Vx.xx.
- Если используется компьютер под управлением Windows 2000, и вы имеете полномочия пользователя, во время установки будет выводиться сообщение ОС Windows об ошибке, и установка программного обеспечения будет невозможна. В этом случае попробуйте обновить операционную систему Windows до последней версии, перезапустите систему и повторите попытку подключения. За дополнительными сведениями обратитесь к своему дилеру или по ближайшему из адресов, приведенных в следующем документе.
 [Контактная информация по проекторам Epson](#)

Для OS X

- 1 Подключите порт USB на компьютере к порту USB-B на проекторе с помощью кабеля USB.

Папка Setup для USB Display отображается в Finder.

- 2 Дважды щелкните по значку **USB Display Installer**.

- 3** Для установки следуйте инструкциям на экране.
- 4** Когда откроется экран лицензионного соглашения, выберите ответ **Да**.
Введите пароль администратора и начните установку.
По окончании установки в области Dock и на панели меню появится значок USB Display.
- 5** Начнется проецирование изображений с компьютера.
Проецирование изображение с компьютера может начаться лишь через некоторое время. Пока не начали проецироваться изображения с компьютера, оставьте оборудование в его текущем состоянии, не отключайте кабель USB и не выключайте питание проектора.
- 6** Закончив проецирование, выберите пункт **Отключиться** в меню значка **USB Display** на панели меню или в области Dock и отключите кабель USB.



- Если папка USB Display установка не появляется в Finder автоматически, дважды щелкните **EPSON PJ_UD - USB Display Installer**.
- Если изображение по какой-либо причине не выводится, щелкните по значку **USB Display** в области Dock.
- Если значка **USB Display** в области Dock нет, запустите **USB Display** из папки приложений.
- Если выбрать пункт **Exit** в меню значка **USB Display** в области Dock, функция USB Display не будет запускаться автоматически после подключения кабеля USB.

Удаление

Для Windows 2000

- 1 Нажмите кнопку **Пуск**, выберите **Настройка**, затем **Панель управления**.
- 2 Дважды щелкните значок **Установка и удаление программ**.
- 3 Щелкните **Изменение или удаление программ**.
- 4 Выберите **Epson USB Display** и нажмите на кнопку **Заменить/Удалить**.

Для Windows XP

- 1 Нажмите кнопку **Пуск** и выберите **Панель управления**.
- 2 Дважды щелкните по значку **Установка и удаление программ**.
- 3 Выберите **Epson USB Display** и нажмите кнопку **Удалить**.

Для Windows Vista/Windows 7

- 1 Нажмите кнопку **Пуск** и выберите **Панель управления**.
- 2 Выберите **Удаление программы** в разделе **Программы**.
- 3 Выберите **Epson USB Display** и нажмите кнопку **Удалить**.

Для Windows 8/Windows 8.1

- 1 Откройте Чудо-кнопки и выберите пункт **Поиск**. Щелкните правой кнопкой мыши (нажмите и удерживайте) пункт **Epson USB Display Ver.x.xx**.

- 2 Выберите пункт **Удалить** в панель приложения.
- 3 Выберите пункт **Epson USB Display** и нажмите кнопку **Удалить**.
- 4 Для удаления программы следуйте инструкциям на экране.

Для OS X

- 1 Откройте папку **Программы**, дважды щелкните **USB Display**, затем дважды щелкните **Tool**.
- 2 Запустите **USB Display Uninstaller**.

Коррекция трапецеидальных искажений

Для коррекции трапецеидальных искажений можно использовать один из следующих методов.

- Автоматическая коррекция (Верт. автокоррекция)
Автоматическая коррекция вертикальных трапецеидальных искажений.
- Корректировка вручную (регулятор горизонтальных трапецеидальных искажений)
Корректировка горизонтальных трапецеидальных искажений вручную с помощью регулятора горизонтальных трапецеидальных искажений.

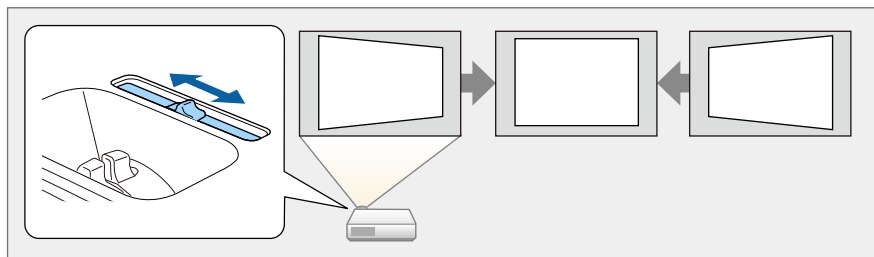

- Корректировка вручную (Гор/вер.искаж.)
Независимая коррекция искажений по вертикали и по горизонтали вручную.

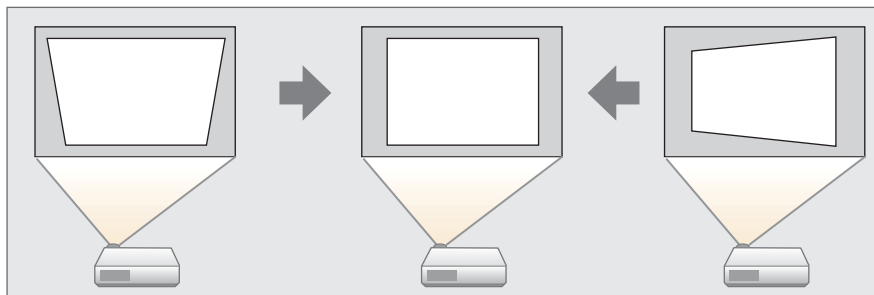

- Коррекция вручную (Quick Corner)
Независимая коррекция четырех углов вручную.

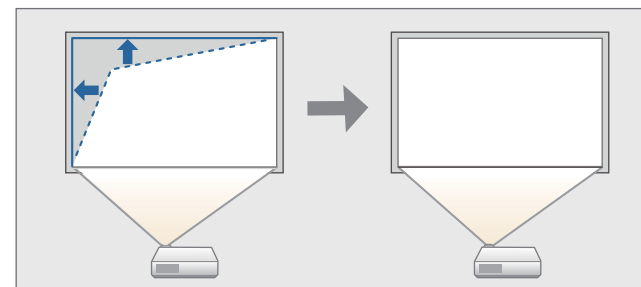

При коррекции трапецеидальных искажений проецируемое изображение может уменьшаться или вокруг него может появиться свет проектора.

Автоматическая коррекция

Верт. автокоррекция

Когда проектор фиксирует перемещение (например, при передвижении, изменении положения или наклоне), он автоматически корректирует вертикальные искажения. Эта функция называется Верт. автокоррекция.

Если проектор остается неподвижным в течение двух секунд после перемещения, отображается экран регулировки и происходит автоматическая коррекция проецируемого изображения.

Функция Верт. автокоррекция может использоваться для коорректировки проецируемого изображения в следующих случаях.

Угол коррекции: примерно 30° вверх и вниз



- Верт. автокоррекция работает только в том случае, если для параметра **Проецирование** в меню «Настройка» выбрано значение **Переднее**.
 🖱️ **Расширен. - Проецирование** [стр.113](#)
- Если использовать функцию Верт. автокоррекция не нужно, установите для параметра **Верт. автокоррекция** значение **Выкл.**
 🖱️ **Настройки - Корр-ия трапеции - Гор/вер.искаж. - Верт. автокоррекция** [стр.111](#)

Коррекция вручную

Трапецеидальные искажения можно откорректировать вручную.

Функция "Гор/вер.искаж." может использоваться для корректировки проецируемого изображения в следующих случаях.

Угол коррекции: около 30° вправо и влево/около 30° вверх и вниз

Рег.гориз.трап.иск.

Для регулировки переместите регулятора горизонтальных трапецеидальных искажений вправо или влево.

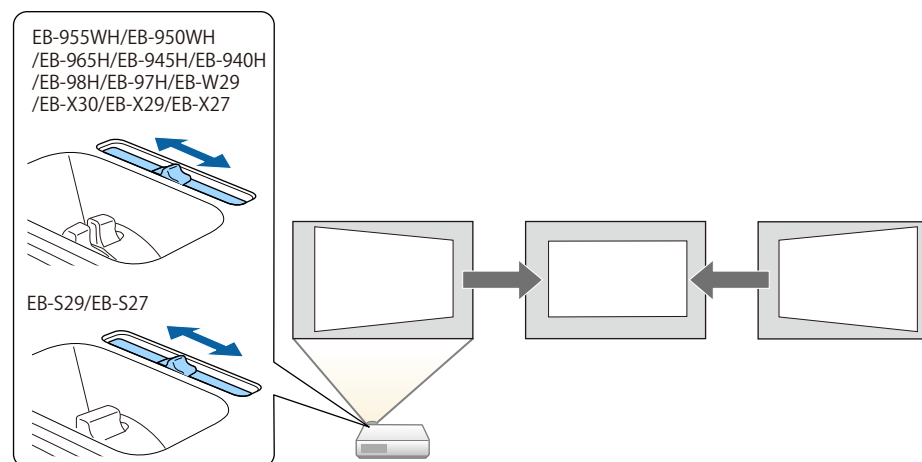

- При использовании регулятора горизонтальных трапецеидальных искажений установите для функции **Рег.гориз.трап.иск.** значение **Вкл.**
 🖱️ **Настройки - Корр-ия трапеции - Гор/вер.искаж. - Рег.гориз.трап.иск.** [стр.111](#)
- Горизонтальные трапецеидальные искажения можно откорректировать и с помощью функции "Гор/вер.искаж.".

Гор/вер.искаж.

Независимая коррекция искажений по вертикали и по горизонтали вручную.

- 1 Нажмите кнопку [↕] или [↔] на панели управления во время проецирования, чтобы открыть экран Корр-ия трапеции.

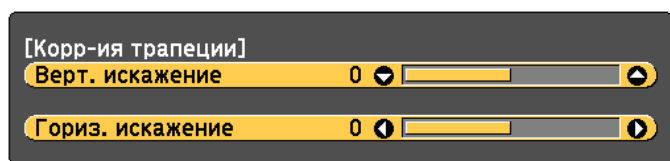

- 2 Для корректировки трапециевидных искажений нажимайте следующие кнопки.

Для корректировки вертикальных искажений нажмите кнопку [↕] или [↔].

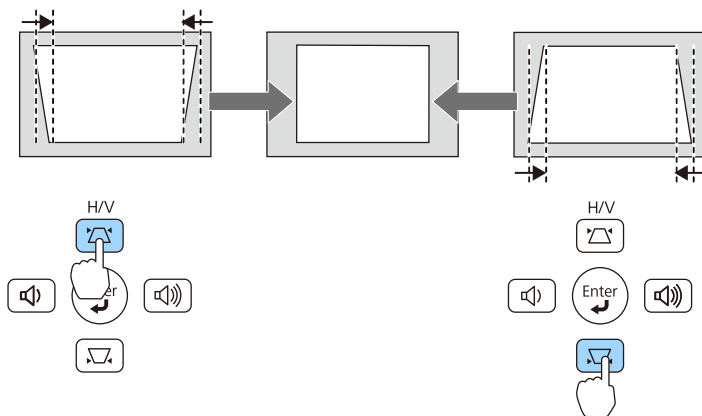

Для корректировки горизонтальных искажений пользуйтесь кнопками [↔]/[↕] или кнопками [Wide]/[Tele].

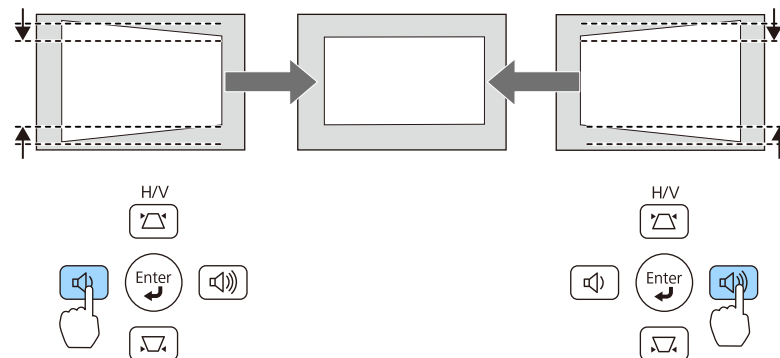

Настроить коррекцию Гор/вер.искаж. можно в меню Настройка.

☛ **Настройки - Корр-ия трапеции - Гор/вер.искаж. [стр.111](#)**

Quick Corner

Эта функция позволяет корректировать вручную отдельно каждый из четырех углов проецируемого изображения.

- 1 Нажмите кнопку [Menu] во время проецирования.

☛ "Использование меню Настройка" [стр.105](#)

Использование пульта дистанционного управления

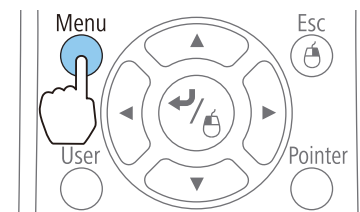

Использование панели управления

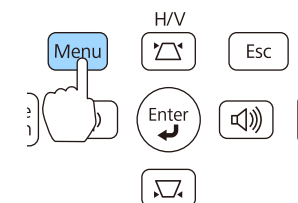

2 Выберите пункт **Корр-ия трапеции** в меню **Настройки**.

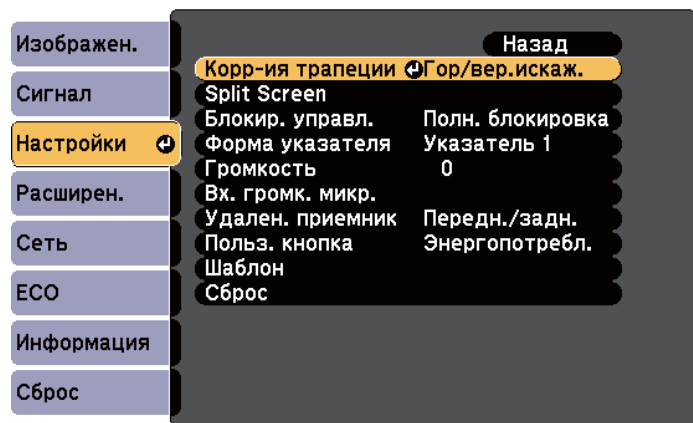

[Esc] :Назад [↕] :Выбор [↵] :Ввод [Menu]:Выход

3 Выберите пункт **Quick Corner**, затем нажмите кнопку [↵].

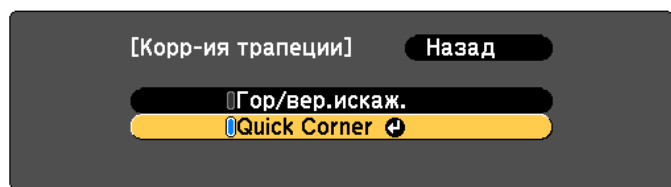

[Esc] :Назад [↕] :Выбор [↵] :Ввод [Menu]:Выход

4 Кнопками [↶], [↷], [↵] и [↶] на пульте дистанционного управления или кнопками [↶], [↷], [↵] и [↶] (или [Wide]/[Tele]) на панели управления выберите угол для коррекции и нажмите кнопку [↵].



[↶ / ↷] :Выбор
[↵] :Ввод
[Esc] : Возврат (нажать 2 секунды для сброса/переключ.)

5 Кнопками [↶], [↷], [↵] и [↶] на пульте дистанционного управления или кнопками [↶], [↷], [↵] и [↶] (или [Wide]/[Tele]) на панели управления отрегулируйте положение угла.

При нажатии кнопки [↵] выводится экран, показанный на шаге 4.

Если в процессе регулировки выводится сообщение "Дальнейшее смещение невозможно.", дальнейшая регулировка в направлении, обозначенном серым треугольником, невозможна.

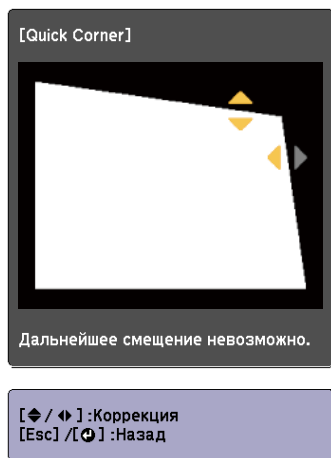

6 При необходимости повторите процедуры 4 и 5 для коррекции остальных углов.

7 По завершении нажмите кнопку [Esc] для выхода из меню коррекции.

Поскольку для параметра **Корр-ия трапеции** установлено значение **Quick Corner**, экран выбора угла с шага 4 выводится при следующем нажатии кнопки [↶] или [↷] на панели управления. Установите для параметра **Корр-ия трапеции** значение **Гор/вер.искаж.**, чтобы выполнять горизонтальную и вертикальную коррекцию кнопкой [↶] или [↷] на панели управления.

☛ **Настройки - Корр-ия трапеции - Гор/вер.искаж. [стр.111](#)**



Если на экране выбора угла с шага 4 удерживать кнопку [Esc] нажатой около двух секунд, появится следующий экран.

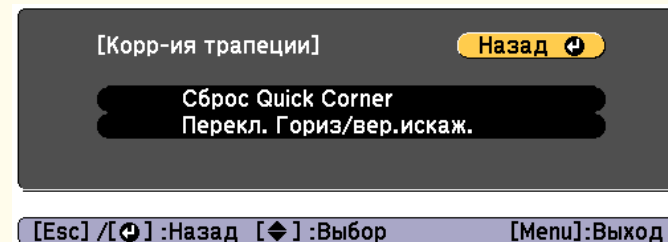

Сброс Quick Corner: Сброс результатов коррекции Quick Corner.

Перекл. Гориз/вер.искаж.: Включает метод коррекции трапециальности **Гор/вер.искаж.**

☛ "Меню Настройки" [стр.111](#)

Регулировка размера изображения

Для EB-955WH/EB-950WH/EB-965H/EB-945H/EB-940H/EB-98H/EB-97H/EB-W29/EB-X30/EB-X29/EB-X27

Для регулировки размера проецируемого изображения поверните кольцо масштабирования.

Для EB-S29/EB-S27

Отрегулируйте кнопками [Wide]/[Tele] на панели управления.

Wide: увеличение проецируемого изображения.

Tele: уменьшение проецируемого изображения.

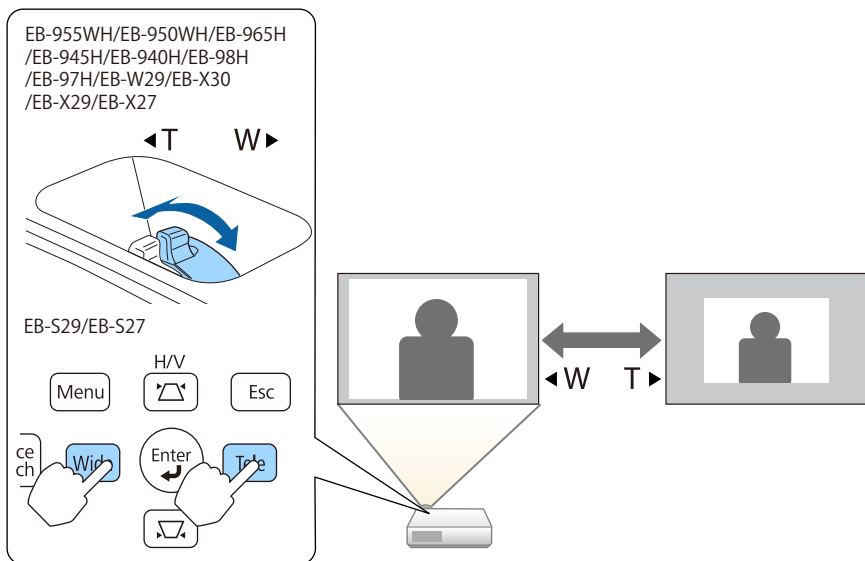

Чем больше угол наклона, тем сложнее фокусировка. Установите проектор таким образом, чтобы требовался наклон только на небольшой угол.

Регулировка положения изображения

Нажмите на рычаг опоры для регулировки высоты передней регулируемой опоры. Для регулировки положения изображения угол наклона проектора можно изменять на величину до 12 градусов.

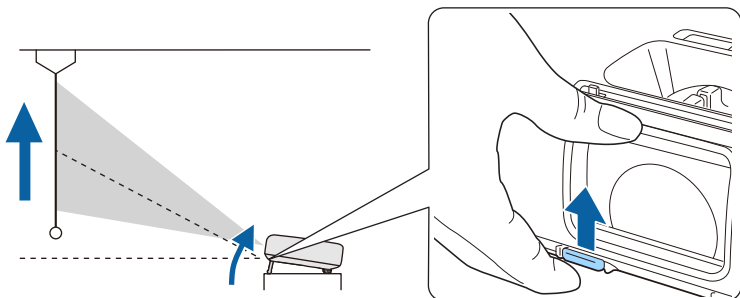

Регулировка горизонтального наклона

Для регулировки горизонтального наклона проектора отрегулируйте высоту передней опоры.

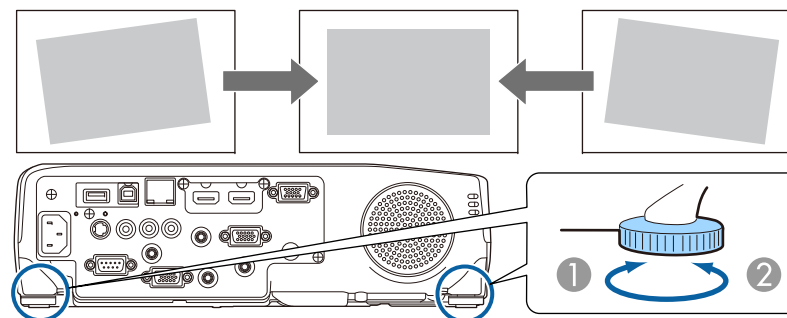

- 1 Отрегулируйте заднюю опору.
- 2 Отрегулируйте заднюю опору.

Регулировка фокуса

Для корректировки фокуса используется фокусное кольцо.

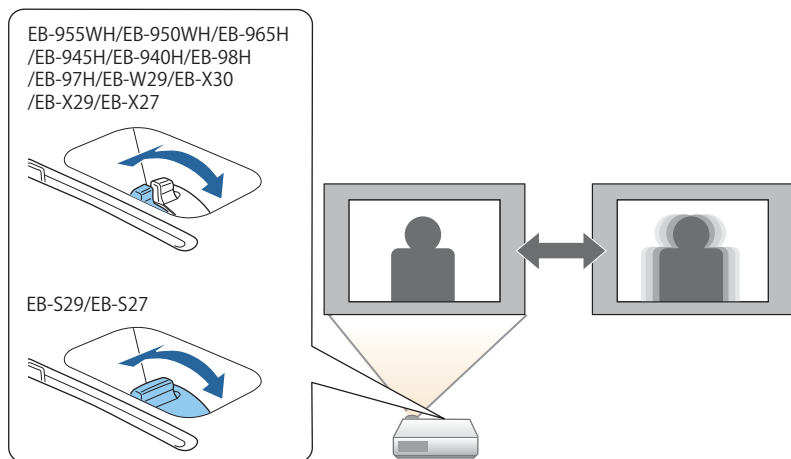

- Отрегулируйте громкость в меню Настройка.
 - ☛ **Настройки - Громкость** [стр.111](#)

Предостережение

Не начинайте проецирование на большой громкости. Внезапный резкий звук может привести к утрате слуха. Перед выключением питания также снижайте громкость, чтобы затем при включении питания вы смогли постепенно увеличить громкость.

Регулировка громкости

Для регулировки громкости можно использовать один из следующих методов.

- Для регулировки уровня звука нажмите кнопку [Volume] на панели управления или на пульте дистанционного управления.
 - [] Служит для уменьшения громкости звука.
 - [] Служит для увеличения громкости звука.

Использование пульта дистанционного управления

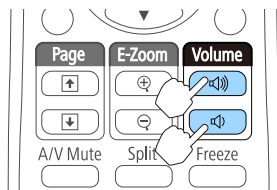

Использование панели управления (Кроме EB-S29/EB-S27)

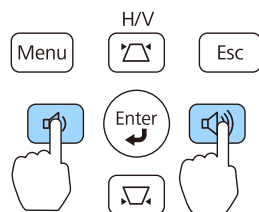

Выбор качества проецирования (выбор Цветовой режим)

Выбором настройки, наилучшим образом соответствующей условиям среды проецирования, легко достигается оптимальное качество изображения. Яркость изображения изменяется в зависимости от выбранного режима.

Режим	Рекомендуемое применение
Динамический	Это самый яркий режим. Наилучший вариант для использования в ярко освещенном помещении.
Презентация	Изображения выглядят яркими и реалистичными. Оптимальный вариант для создания презентаций или просмотра телевизионных программ в ярко освещенном помещении.
Театр	Изображения приобретают естественный вид. Наилучший вариант для просмотра фильмов в темном помещении.
sRGB	Оптимальный вариант для воспроизведения изображений, соответствующих цветовому стандарту sRGB . Оптимальный вариант для проецирования неподвижных изображений, например, фотографий.

Режим	Рекомендуемое применение
Доска	Даже при проецировании на классную доску черного или зеленого цвета эта настройка обеспечивает получение изображений с естественным оттенком, как при проецировании на экран.

При каждом нажатии кнопки [Color Mode] на экране отображается название Цветовой режим и происходит смена Цветовой режим.

Пульт дистанционного управления

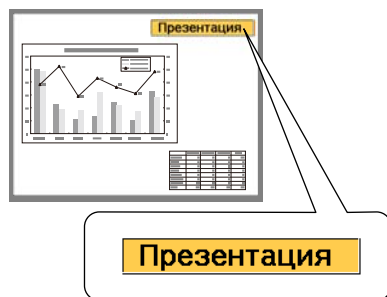
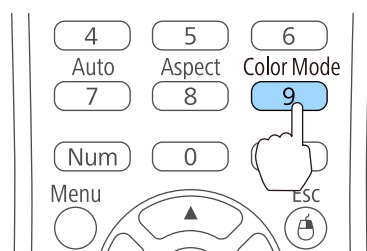

Настроить Цветовой режим можно в меню Настройка.

☛ **Изображен.** - Цветовой режим [стр.108](#)

Настройка Автонастр. диафр.

Автоматическая настройка светимости в соответствии с яркостью изображения позволяет получать глубокие, богатые картинки.

1 Нажмите кнопку [Menu].

☛ "Использование меню Настройка" [стр.105](#)

Использование пульта дистанционного управления

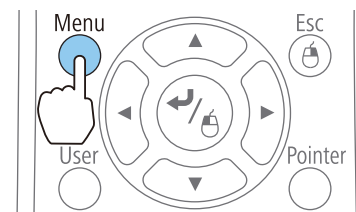

Использование панели управления

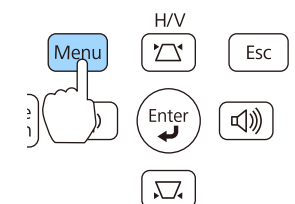

2 Выберите пункт **Автонастр. диафр.** в меню **Изображен.**

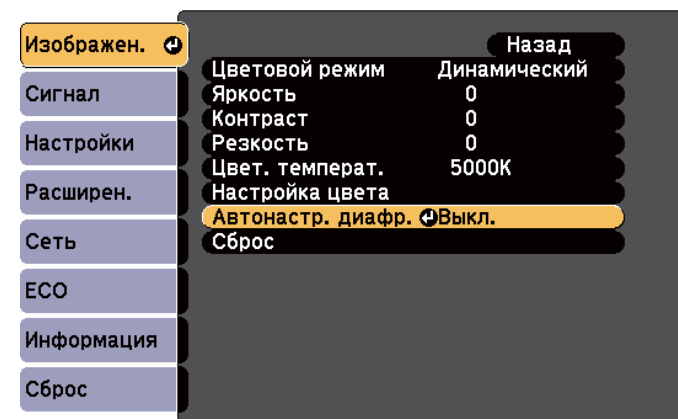

[Esc]:Назад [↕]:Выбор [↵]:Ввод [Menu]:Выход

3 Выберите пункт **Нормальная** или **Выс. скорость**.

Настройки сохраняются для каждого Цветовой режим.



В режиме **Выс. скорость** яркость изображения будет регулироваться в соответствии изменением изображений.

4 Для завершения настройки нажмите кнопку [Menu].



- Параметр Автонастр. диафр. можно настроить, только если для параметра **Цветовой режим** установлено значение **Динамический** или **Театр**.
- Если для параметра **Автонастр. диафр.** задано значение **Нормальная** или **Выс. скорость**, включается **Оптимизатор света** (это также включается, если параметр **Оптимизатор света** установлен в значение **Выкл.** и параметры **Оптимизатор света** невозможно изменить).



Настроить формат изображения можно в меню Настройка.

☞ **Сигнал - Соотношен. сторон** [стр.109](#)

Изменение формата проецируемого изображения

Для проецируемых изображений можно изменять параметр **Формат изображения** в соответствии с типом, соотношением высоты и ширины и разрешением входного сигнала.

Доступные форматы зависят от сигнала проецируемого изображения.

Способы смены

При каждом нажатии кнопки [Aspect] на пульте дистанционного управления на экране отображается название формата и происходит его смена.

Пульт дистанционного управления

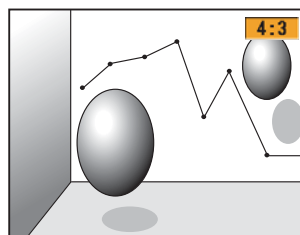
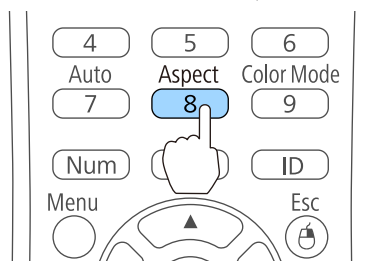

Изменение режима формата

Проецирование изображений с видеоборудования или через порт HDMI Для моделей EB-955WH/EB-950WH/EB-W29)

При каждом нажатии кнопки [Aspect] происходит переключение между режимами в следующем порядке: **Нормальное** или **Авто, 16:9, Полное, Увеличенное** и **Нативное**.

Пример: входной сигнал 1080p (разрешение: 1920 x 1080, формат: 16:9)

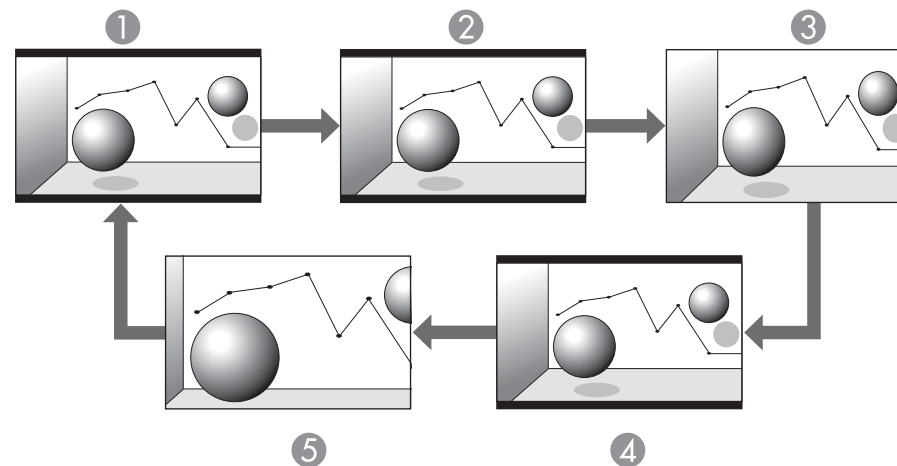

- 1 Нормальное или Авто
- 2 16:9
- 3 Полное
- 4 Увеличенное
- 5 Нативное

Проецирование изображений с видеоборудования Для моделей EB-965H/
EB-945H/EB-940H/EB-98H/EB-97H/EB-X30/EB-X29/EB-X27/EB-S29/EB-S27)

③ 16:9

Каждый раз при нажатии кнопки [Aspect] форматы изменяются в следующем порядке: **4:3** и **16:9**.

При входном сигнале 720p/1080i и формате **4:3** применяется увеличение 4:3 (правый и левый края изображения обрезаются).

Пример: входной сигнал 720p (разрешение: 1280 x 720, формат: 16:9)

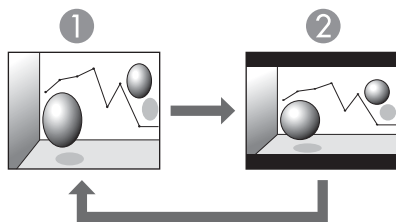

- ① 4:3
- ② 16:9

Проецирование изображений через порт HDMI Для моделей EB-965H/EB-945H/
EB-940H/EB-98H/EB-97H/EB-X30/EB-X29/EB-X27/EB-S29/EB-S27)

Каждый раз при нажатии кнопки [Aspect] режим формата изменяется в следующем порядке: **Авто**, **4:3** и **16:9**.

Пример: входной сигнал 1080p (разрешение: 1920 x 1080, формат: 16:9)

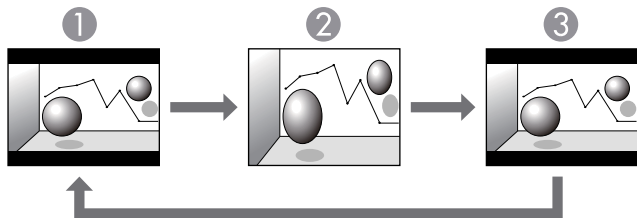

- ① Авто
- ② 4:3

Проецирование изображений с компьютера

Далее показаны примеры проецирования для каждого режима.

Для EB-955WH/EB-950WH/EB-W29

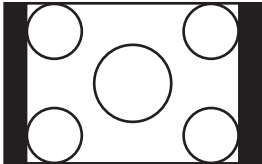
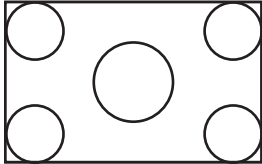
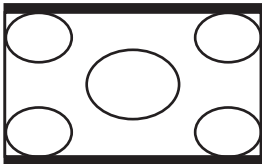
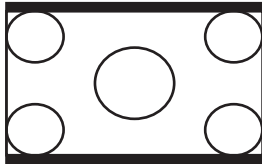
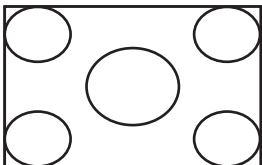
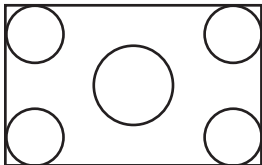
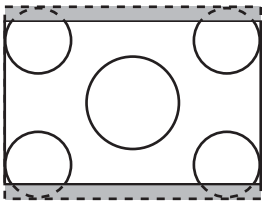
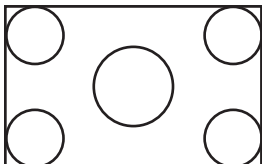
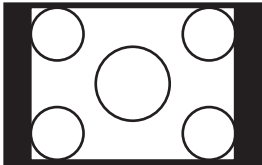
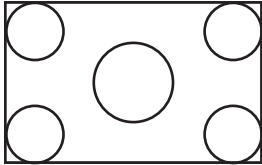
Режим соотношения сторон	Входной сигнал	
	XGA 1024 X 768 (4:3)	WXGA 1280 X 800 (16:10)
Нормальное		
16:9		
Полное		
Увеличенное		
Нативное		

Для EB-965H/EB-945H/EB-940H/EB-98H/EB-97H/EB-X30/EB-X29/EB-X27/EB-S29/EB-S27

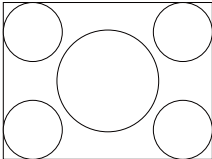
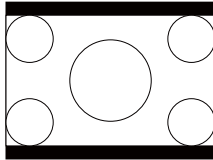
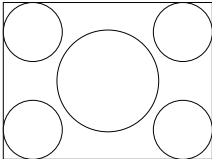
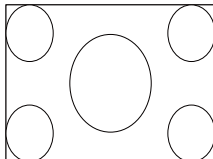
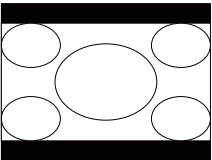
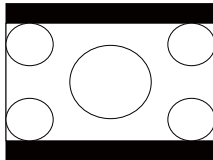
Режим соотношения сторон	Входной сигнал	
	XGA 1024 X 768 (4:3)	WXGA 1280 X 800 (16:10)
Нормальное		
4:3		
16:9		



Если части изображения отсутствуют, установите для параметра **Разрешение** значение **Широк.** или **Нормал** в меню «Настройка» в соответствии с размером экрана компьютера.

☛ Сигнал - Разрешение [стр.109](#)



Полезные Функции

В этой главе описываются полезные советы для проведения презентаций и функции безопасности.

Одновременное проецирование двух изображений (Split Screen)

Можно одновременно проецировать изображение от двух источников сигнала в правой и левой части экрана.

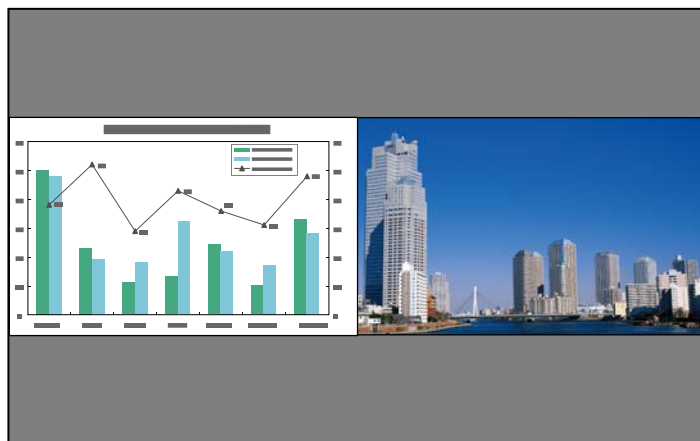

Источники входного сигнала для проецирования на полиэкране

Комбинации источников входного сигнала, доступные для проецирования на полиэкране, перечислены ниже.

Левый экран	Правый экран								
	Компьютер 1	Компьютер 2	S-Video	Видео	HDMI или HDMI1	HDMI2*	USB Display	USB	LAN
Компьютер1	-	-	-	-	✓	✓	✓	✓	✓
Компьютер2	-	-	-	-	✓	✓	✓	✓	✓
S-Video	-	-	-	-	✓	✓	✓	✓	✓
Видео	-	-	-	-	✓	✓	✓	✓	✓
HDMI или HDMI1	✓	✓	✓	✓	-	✓	✓	✓	✓
HDMI2*	✓	✓	✓	✓	✓	-	✓	✓	✓
USB Display	✓	✓	✓	✓	✓	✓	-	-	-
USB	✓	✓	✓	✓	✓	✓	-	-	-
LAN	✓	✓	✓	✓	✓	✓	-	-	-

* Порт HDMI2 доступен только в моделях EB-955WH/EB-950WH/EB-965H/EB-945H/EB-940H/EB-98H/EB-97H.

Рабочие процедуры

Проецирование на полиэкран

- 1 Нажмите кнопку [Split] во время проецирования.
Выбранный в настоящий момент источник сигнала проецируется на левую часть экрана.

Пульт дистанционного управления

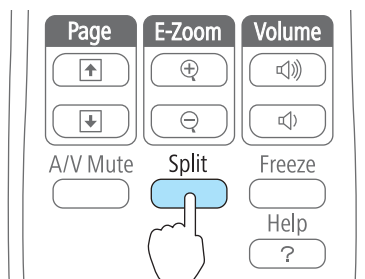

Эти же действия можно выполнить из меню настройки.

👉 **Настройки - Split Screen** [стр.111](#)

- 2 Нажмите кнопку [Menu].
Отображается экран Наст. Split Screen.

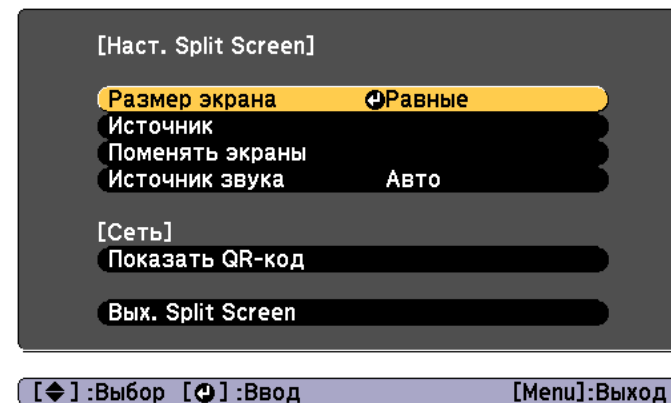

- 3 Выберите пункт **Источник**, затем нажмите кнопку [↵].

- 4** Выберите каждый входной источник для пунктов **Влево** и **Вправо**.

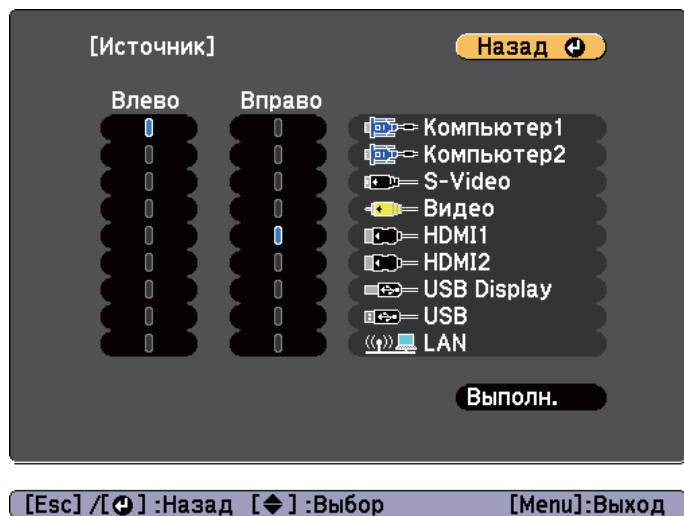

Можно выбирать только комбинируемые источники входного сигнала.

☞ "Источники входного сигнала для проецирования на полиэкране" [стр.62](#)



Экран Источник также открывается при нажатии следующих кнопок во время проецирования на полиэкране.

- Кнопка [Source Search]
- Кнопка [Computer]
- Кнопка [Video]
- Кнопка [USB]
- Кнопка [LAN]

- 5** Выберите пункт **Выполнить**, затем нажмите кнопку [↵].

Чтобы переключить источник сигнала в процессе проецирования на полиэкране, начните процедуру с этапа 2.

Перемена левого и правого экранов

Чтобы поменять местами проецируемые изображения на левом и правом экранах, используется следующая процедура.

- 1** Нажмите кнопку [Menu] в процессе проецирования на полиэкране.
- 2** Выберите пункт «Поменять экраны», а затем нажмите кнопку [↵].

Проецируемые изображения справа и слева меняются местами.



Перемена размеров левого и правого экранов

- 1** Нажмите кнопку [Menu] в процессе проецирования на полиэкране.
- 2** Выберите пункт **Размер экрана**, затем нажмите кнопку [↵].
- 3** Выберите нужный размер экрана и нажмите кнопку [↵].

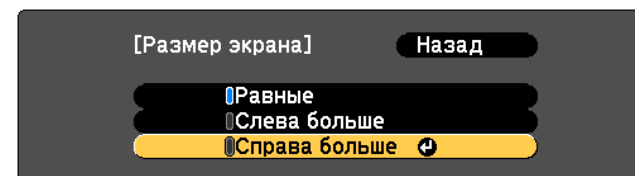

После настройки размера экрана проецируемые изображения будут иметь следующий вид.

Равные

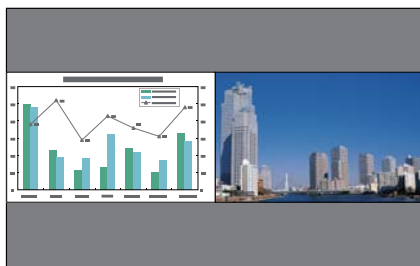

Слева больше

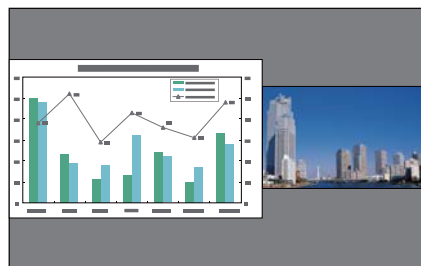

Справа больше

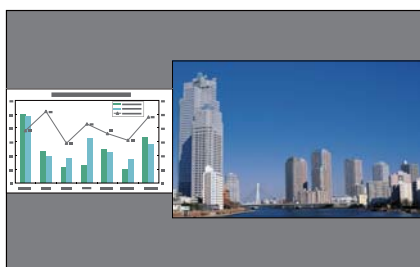

- Нельзя одновременно увеличить изображения на левом и правом экранах.
- Когда одно изображение увеличивается, другое уменьшается.
- В зависимости от входящих видеосигналов изображения в левой и правой части могут быть разного размера, даже если установлен параметр **Равные**.

Завершение работы с полиэкраном

Чтобы выйти из режима полиэкрана, нажмите кнопку [Esc].

Также для завершения работы с полиэкраном можно выполнить следующие шаги.

- Нажмите кнопку [Split] на пульте дистанционного управления.

- Выберите **Вых. Split Screen** в меню настройки.
 - ☛ **Настройки - Split Screen - Настр. Split Screen** [стр.111](#)

Ограничения проецирования на полиэкране

Рабочие ограничения

В ходе проецирования на полиэкране недоступны следующие операции.

- Настройка меню конфигурации
- E-Zoom
- Переключение формата экрана (используется **Нормальный**)
- Операции с использованием кнопки [User] на пульте дистанционного управления. (Это возможно в том случае, если для параметра **Польз. кнопка** установлено значение **Поверн. по гориз.**)
- Автонастр. диафр.

Справка отображается только в тех случаях, когда отсутствуют входящие сигналы изображения либо отображается уведомление об ошибке или предупреждение.

Ограничения, связанные с изображениями

- Значения по умолчанию для меню **Изображен.** применяются к изображению в правой части экрана. Однако настройки для изображения, проецируемого на левый экран, применяются к изображению на правом экране для параметров **Цветовой режим**, **Цвет. температ.**, **Настройка цвета**, **Яркость**, **Контраст**, **Насыщен. цвета** и **Оттенок**.
- Значение параметра **Выкл.** для пунктов **Прогрессивная** и **Шумоподавление** применяется для изображения на левом экране.
 - ☛ "Меню Сигнал" [стр.109](#)

- При отсутствии входного сигнала изображения на экране будет отображен цвет, установленный в параметре Фон. Если выбрано Логотип, дисплей будет Синий.
- Если используется функция Кнопка A/V mute, цвет дисплея Черный.

Проецирование без компьютера (PC Free)

Подключив к проектору запоминающее устройство с интерфейсом USB (например, USB-накопитель или жесткий диск с интерфейсом USB), можно проецировать хранящиеся на нем файлы без использования компьютера. Эта функция называется PC Free.



- При работе с защищенными запоминающими устройствами USB могут возникать проблемы.
- В режиме PC Free трапецеидальные искажения не корректируются даже кнопками [↶] и [↷] на панели управления.

Параметры файлов, которые можно проецировать с использованием функции PC Free

Тип	Тип файла (расширение)	Примечания
Изображен.	.jpg	Не поддерживаются следующие типы файлов: - Форматы в цветовом режиме CMYK - Форматы с прогрессивной разверткой - Изображения с разрешением более 8192 x 8192 В зависимости от характеристик файлов JPEG изображения с большой степенью сжатия могут проецироваться нечетко.

Тип	Тип файла (расширение)	Примечания
	.bmp	Нельзя проецировать изображения с разрешением более 1280 x 800.
	.gif	<ul style="list-style-type: none"> • Нельзя проецировать изображения с разрешением более 1280 x 800. • Невозможно проецировать анимированные файлы GIF.
	.png	Нельзя проецировать изображения с разрешением более 1280 x 800.
Фильм	.avi (Motion JPEG)	<ul style="list-style-type: none"> • Нельзя проецировать изображения с разрешением более 1280 x 720. • В формате аудио возможно воспроизведение только в режиме импульсно-кодовой модуляции и адаптивной дифференциальной импульсно-кодовой модуляции. • Поддержка AVI 1.0. Невозможно проецировать файлы больше 2 ГБ.



- При подключении и использовании USB-совместимых жестких дисков не забудьте подключить адаптер переменного тока, который поставляется вместе с жестким диском.
- Проектор поддерживает не все файловые системы, поэтому пользуйтесь носителями, отформатированными в Windows.
- Форматируйте носители для файловой системы FAT16/32.

Примеры PC Free

Проецирование изображений с USB-накопителя



- ☛ "Проецирование выбранного изображения" [стр.70](#)
- ☛ "Последовательное проецирование файлов изображений из папки (Показ слайдов)" [стр.71](#)

Способы использования функции PC Free

Далее описано выполнение процедур с помощью пульта дистанционного управления, однако их можно выполнить и с панели управления проектором.

Запуск PC Free





- 1** Выберите источник USB.
 - ☛ "Переключение на необходимое изображение с помощью пульта дистанционного управления" [стр.45](#)

- 2** Подключайте запоминающее устройство USB непосредственно к проектору.

☛ "Подключение устройств USB" [стр.34](#)

Запускается функция PC Free и открывается экран со списком файлов.

- Следующие типы файлов отображаются в виде миниатюр (содержимое файлов отображается в виде небольших изображений).
 - Файлы JPEG
 - Файлы AVI (отображается первый кадр видеофайла)
- Остальные файлы или папки отображаются в виде значков, как показано в следующей таблице.

Значок	Файл	Значок	Файл
	Файлы JPEG*		Файлы BMP
	Файлы GIF		Файлы PNG
	Файлы AVI (Motion JPEG)*		

* Если воспроизведение в виде миниатюры невозможно, отображается значок.



- Можно также вставить карту памяти в устройство чтения карт памяти с интерфейсом USB и подключить это устройство к проектору. Однако проектор может поддерживать не все имеющиеся в продаже устройства чтения карт памяти.
- Проектор может одновременно распознавать до пяти носителей информации.
- Если отобразится показанная ниже страница (Выбрать диск), при помощи кнопок [↶], [↷], [↵] и [↶] выберите используемый диск. Затем нажмите кнопку [↵].

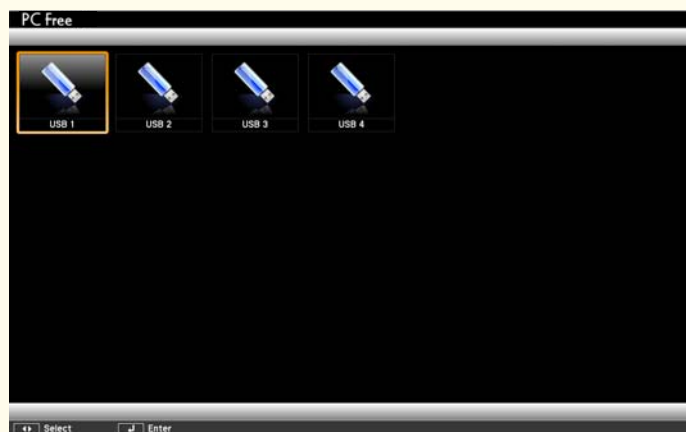

- Для отображения экрана **Выбрать диск** наведите курсор на значок **Выбрать диск** в верхней части экрана со списком файлов и нажмите на кнопку [↵].

Проецирование изображений

- 1 При помощи кнопок [↶], [↷], [↵] и [↶] выберите папку, из которой требуется проецировать изображения.



Если на текущем экране выводятся не все файлы и папки, нажмите кнопку [↵] на пульте дистанционного управления или наведите курсор на значок **Следующая страница** внизу экрана и нажмите кнопку [↵].

Для возврата к предыдущему экрану нажмите кнопку [↶] на пульте или наведите курсор на значок **Предыдущая страница** вверху экрана и нажмите кнопку [↵].

- 2 Нажмите кнопку [↵].

Выбранное изображение откроется на экране.

Если выбрана папка, то будут отображены файлы в этой папке. Для возврата к предыдущему экрану наведите курсор на значок **К началу** и нажмите кнопку [↵].

Вращение изображений

Изображения в формате JPEG можно вращать на 90°. Функция поворота также доступна во время Показ слайдов.

- 1** Начните воспроизведение изображений или запустите Показ слайдов.
- 2** Во время проецирования нажмите кнопку [↶] или [↷].

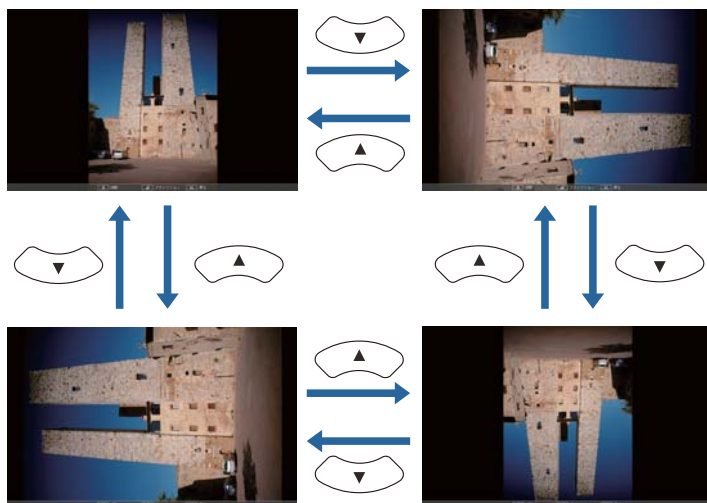

Останов PC Free

Чтобы закрыть PC Free, отключите запоминающее устройство с интерфейсом USB от гнезда USB проектора. Выключайте питание цифровых камер, жестких дисков и подобных устройств перед отключением их от проектора.

Проецирование выбранного изображения

Внимание

Не отключайте запоминающее устройство с интерфейсом USB в процессе обращения к нему. PC Free может работать некорректно.

- 1 Запустите PC Free.
Откроется экран списка файлов.
☛ "Запуск PC Free" [стр.67](#)
- 2 Кнопками [←], [→], [⏪] и [⏩] выберите нужное изображение.



- 3 Нажмите кнопку [↵].
Откроется изображение или начнется воспроизведение фильма.



Для перехода к следующему или предыдущему файлу изображения нажимайте кнопки [⏪] [⏩].

- 4 Чтобы закончить проецирование, выполните одно из описанных ниже действий.

- Проецирование изображения: нажмите клавишу [Esc].
- Проецирование фильма: нажмите клавишу [Esc], чтобы открыть экран с сообщением, выберите **Выход**, а затем нажмите клавишу [↵].

По окончании проецирования происходит возврат к экрану списка файлов.

Последовательное проецирование файлов изображений из папки (Показ слайдов)

Вы можете поочередно проецировать файлы изображений в последовательности их расположения в папке. Эта функция называется Показ слайдов. Для запуска Показ слайдов используется следующая процедура.



Чтобы задать автоматическую смену файлов в процессе Показ слайдов, выберите какое-либо значение для параметра **Время переключения экрана** в меню **Параметр** функции Показ слайдов, отличное от **Нет**. По умолчанию установлено значение 3 секунды.

☛ "Параметры отображения файлов изображений и параметры Показ слайдов" [стр.72](#)

1 Запустите PC Free.

Откроется экран списка файлов.

☛ "Запуск PC Free" [стр.67](#)

2 При помощи кнопок [↔], [↔], [↔] и [↔] наведите курсор на папку для просмотра в режиме Показ слайдов и нажмите кнопку [↔].

3 Выберите **Показ слайдов** справа внизу экрана списка файлов, затем нажмите на кнопку [↔].

Начнется Показ слайдов, файлы изображений папки будут автоматически проецироваться в той последовательности, в какой они расположены в данной папке.

После проецирования последнего файла снова автоматически отображается список файлов. Если для параметра **Непрерывное воспроизведение** в окне Параметр установлено значение **Вкл.**,

по достижении конца изображений проецирование вновь начнется сначала.

☛ "Параметры отображения файлов изображений и параметры Показ слайдов" [стр.72](#)

В процессе Показ слайдов возможен переход к следующему экрану, возврат к предыдущему экрану и прекращение воспроизведения.



Если для параметра **Время переключения экрана** на экране Параметр установлено значение **Нет**, файлы не будут сменяться автоматически при включении Воспроизвести слайд-шоу. Для перехода к следующему файлу нажмите на кнопку [↔], [↔] или [↔].

При проецировании файлов в режиме PC Free можно использовать перечисленные ниже функции.

- Функция паузы
 - ☛ "Остановка изображения (Функция паузы)" [стр.76](#)
- Кнопка A/V mute
 - ☛ "Временное отключение изображения и звука (Кнопка A/V mute)" [стр.75](#)
- E-Zoom
 - ☛ "Увеличение части изображения (E-Zoom)" [стр.77](#)
- Указатель
 - ☛ "Функция указателя (указатель)" [стр.76](#)

Параметры отображения файлов изображений и параметры Показ слайдов

На экране Параметр можно задать порядок отображения файлов и настройки Показ слайдов.

- 1** Выберите **Параметр** внизу экрана списка файлов, затем нажмите кнопку [↵].
- 2** Когда откроется экран Параметр, задайте необходимые параметры.
Выберите любой нужный параметр и нажмите кнопку [↵].
Параметры описаны в следующей таблице.

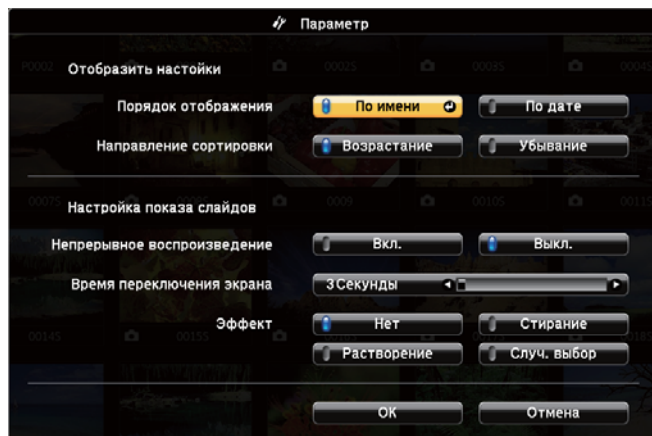

Порядок отображения	Можно выбрать сортировку файлов По имени или По дате .
Направление сортировки	Можно выбрать сортировку файлов Возрастание или Убывание .
Непрерывное воспроизведение	Можно указать, следует ли повторять Показ слайдов.

Время переключения экрана	Вы можете задать время, в течение которого один файл отображается в режиме Показ слайдов. Можно задать время в интервале от Нет (0) до 60 Секунды. При выборе значения Нет автоматическое воспроизведение выключается.
Эффект	Можно задавать эффекты экрана при смене слайдов.

- 3** Закончив настройку, при помощи кнопок [←], [→], [↶] и [↷] наведите курсор на пункт **OK** и нажмите кнопку [↵].
Настройки будут применены.
Если вы не хотите применять значения, наведите курсор на команду **Отмена** и нажмите кнопку [↵].

Поворот изображения по горизонтали (Поверн. по гориз.)

Также можно временно поворачивать изображение по горизонтали и проецировать.

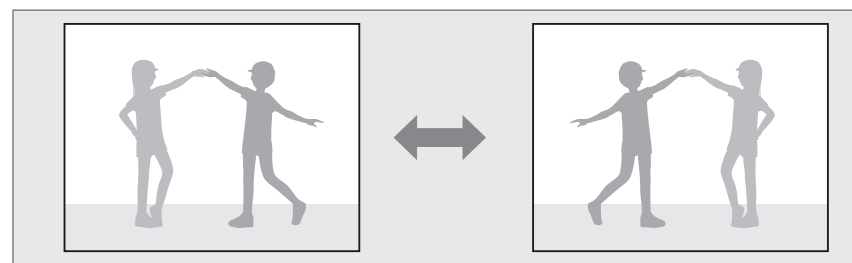

Если параметр **Польз. кнопка** установлен в значение **Поверн. по гориз.** в меню Настройка, каждое нажатие кнопки [User] включает или выключает функцию Поверн. по гориз.

☛ **Настройки - Польз. кнопка** [стр.111](#)

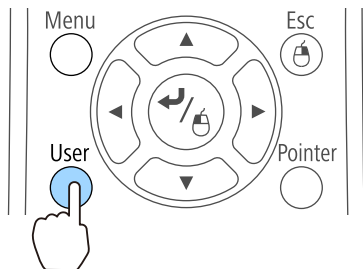

В следующих случаях функция Поверн. по гориз. выключается.

- При выключении проектора
- При открытии меню Настройка
- При изменении режима **Проецирование** проектора
- При выполнении Корр-ия трапеции
- При запуске Message Broadcasting

Проецирование с использованием QR-кода

Считывая QR-код, отображаемый на проецируемом экране с помощью функции Epson iProjection (V1.3.0 или более поздняя), можно просто проецировать данные со смартфона или планшета.

Перед запуском проецирования с использованием QR-кода, проверьте следующее:

При использовании функции «Беспроводная ЛВС»

- Это меню доступно, когда установлен дополнительный Беспроводной адаптер локальной сети.
- Настройка для параметра **Беспровод. питание** значения **Беспров.ЛВС вкл.** в меню Настройка

При использовании функции «Проводная ЛВС»

- К проектору подключен кабель локальной сети



Приложение Epson iProjection можно бесплатно скачать из App Store или Google play. Все расходы, связанные с использованием App Store и Google play, несет пользователь.

Настройка способа отображения для QR-кодов

Настройте отображение QR-кода в меню «Настройка».

1

Нажмите кнопку [Menu].

☛ "Использование меню Настройка" [стр.105](#)

Использование пульта дистанционного управления

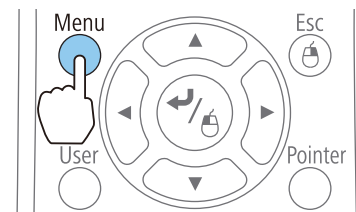

Использование панели управления

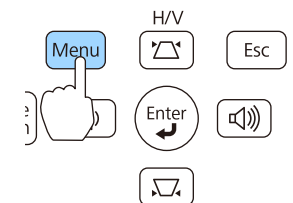

2

Выберите пункт **Конфигурации сети** в меню **Сеть**.

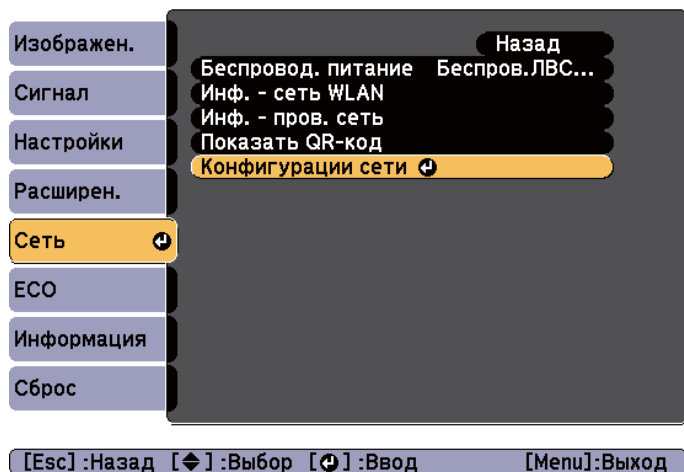

[Esc]:Назад [↵]:Выбор [↵]:Ввод [Menu]:Выход

3 Выберите пункт **Показ. данные ЛВС** в меню **Основные**.

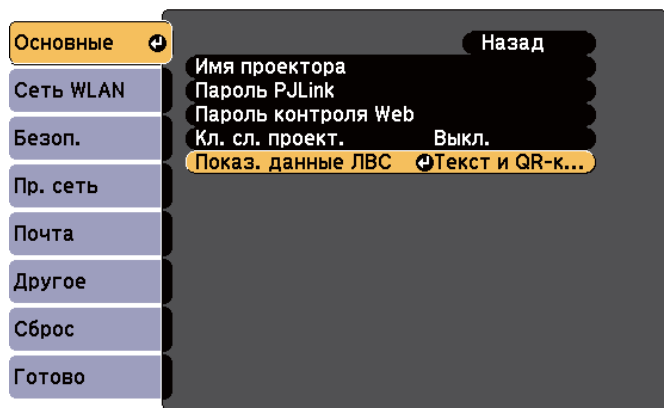

[Esc]:Назад [↵]:Выбор [↵]:Ввод

4 Выберите пункт **Текст и QR-код**.

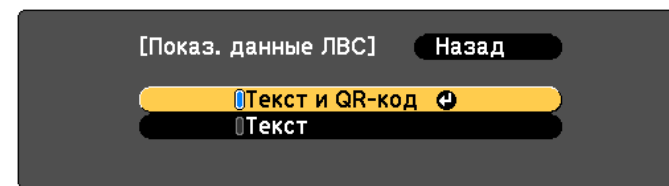

[Esc]:Назад [↵]:Выбор [↵]:Установить

Текст и QR-код



Проецирование данных со смартфона или планшета

Спроецируйте данные с устройства с помощью программы Epson iProjection.

- 1** Запустите программу Epson iProjection на смартфоне или планшете.
- 2** Коснитесь пункта **Projector** на экране программы. Отображается экран поиска проектора.
- 3** Коснитесь пункта **Read QR code** на экране программы. Запускается камера, и отображается экран предварительного просмотра.

- 4** Чтобы отобразить QR-код, нажмите кнопку [LAN] на пульте дистанционного управления или выберите пункт **Показать QR-код** в меню **Сеть**.

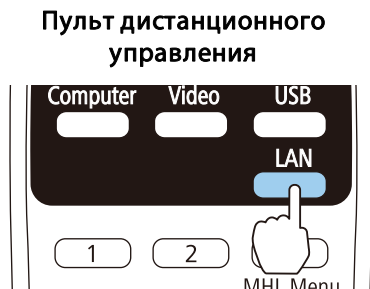

- Если проектор уже принимает сигнал изображения по сети, QR-код не отображается даже после нажатия кнопки [LAN]. Для отображения QR-кода нажмите кнопку [↵] на пульте дистанционного управления или на панели управления (только если в качестве источника выбран параметр LAN) или выберите пункт **Показать QR-код** в меню **Сеть**.
- Чтобы скрыть QR-код, нажмите кнопку [Esc] на пульте дистанционного управления или на панели управления.

- 5** Считайте проецируемый QR-код с помощью смартфона или планшета.
- Убедитесь, что QR-код считывается с экрана и попадает в направляющие. При нахождении вдалеке от экрана код может не считаться.

После установления соединения отображается изображение с подключенного устройства. Коснитесь пункта **Files** на экране программы, а затем выберите файл для проецирования.

Временное отключение изображения и звука (Кнопка A/V mute)

Эта функция используется для привлечения внимания аудитории к тому, о чем идет речь, или при необходимости скрыть такие детали, как переход к другому файлу во время проведения презентаций с использованием компьютера.

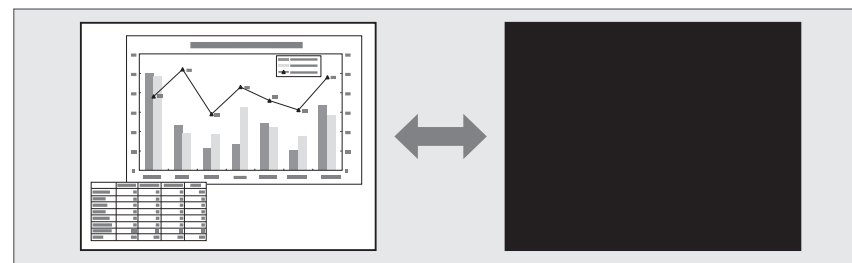

При каждом нажатии кнопки [A/V Mute] или открытии/закрытии переключателя подавления сигнала аудио/видео включается или отключается функция Кнопка A/V mute.

Пульт дистанционного управления

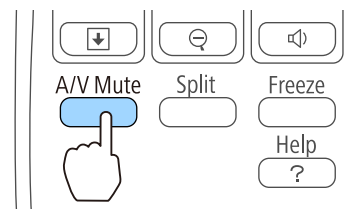

Проектор

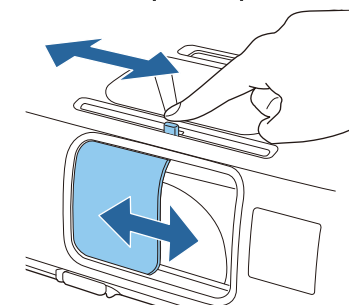



- Если проектор работает с функцией Кнопка A/V mute, Кнопка A/V mute включена.
- Движущиеся изображения продолжают воспроизводиться и в режиме Кнопка A/V mute (звук также воспроизводится). Продолжение воспроизведения с момента, на котором была включена функция Кнопка A/V mute, невозможно.
- Звук микрофона выводится даже при включенной кнопке [A/V Mute]. (только для моделей EB-955WH/EB-950WH/EB-965H/EB-945H/EB-940H/EB-98H/EB-97H)
- В меню Настройка можно выбрать экран, который будет отображаться во время работы функции [A/V Mute].
 - ☛ **Расширен. - Дисплей - Кнопка A/V mute** [стр.113](#)
- Если нажатием кнопки [A/V Mute] отключен звук для A/V, запускается **Таймер откл. A/V**, и проектор автоматически выключается приблизительно через 30 минут. Если не требуется запускать **Таймер откл. A/V**, установите для параметра **Таймер откл. A/V** значение **Выкл.**
 - ☛ **ЕСО - Таймер откл. A/V** [стр.125](#)
- Если переключатель подавления сигнала аудио/видео закрыт в течение приблизительно 30 минут, активируется Таймер крыш. линзы, и питание автоматически отключается. Если активировать Таймер крыш. линзы не нужно, задайте для параметра **Таймер крыш. линзы** значение **Выкл.**
 - ☛ **ЕСО - Таймер крыш. линзы** [стр.125](#)
- Во время выполнения команды Кнопка A/V mute лампа продолжает гореть, т. е. счетчик работы лампы продолжает работать.

Остановка изображения (Функция паузы)

Если для смены движущихся изображений на активирована Функция паузы, то проецирование изображения продолжается, что позволяет проецировать движущиеся изображения по одному кадру, как при проецировании неподвижных фотографий. Кроме этого, если Функция

паузы была предварительно активирована, то такие операции, как смена файлов во время проведения презентаций с компьютера, можно выполнять без проецирования каких-либо изображений.

При каждом нажатии кнопки [Freeze] функция паузы активируется или отключается.

Пульт дистанционного управления

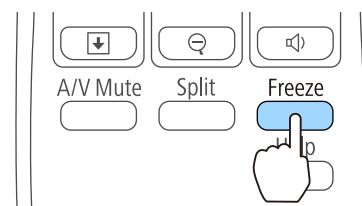

- Воспроизведение сигнала аудио не прекращается.
- Движущиеся изображения продолжают проецироваться и во время паузы. Продолжить воспроизведение с места включения паузы будет невозможно.
- Если кнопка [Freeze] нажимается при отображении меню Настройка или экрана справки, то отображаемое меню или экран справки исчезают.
- Функция паузы работает также при использовании функции E-Zoom.

Функция указателя (указатель)

Эта функция позволяет перемещать значок указателя на проецируемом изображении, что помогает привлечь внимание к тому участку, о котором идет речь.

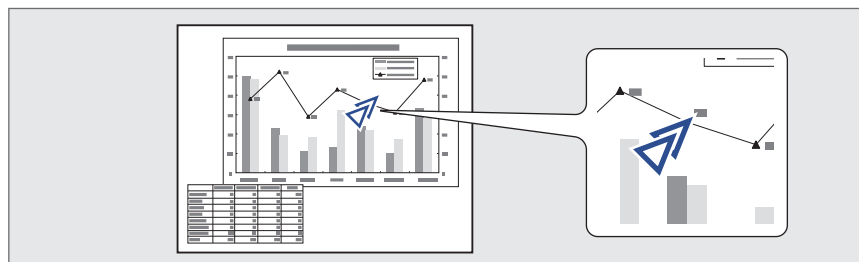

1 Отображение указателя.

При каждом нажатии кнопки [Pointer] указатель появляется или исчезает.

Пульт дистанционного управления

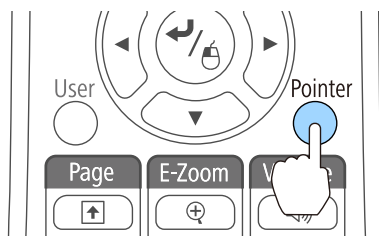

2 Перемещение значка указателя (↗).

Пульт дистанционного управления

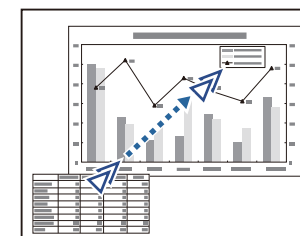
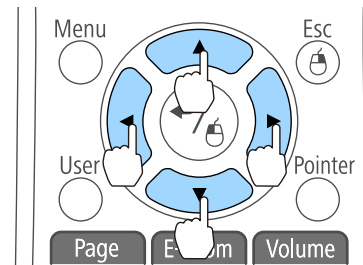

При одновременном нажатии двух кнопок [↶], [↷], [↵] и [↷] курсор можно двигать по диагонали.



Форму указателя можно выбрать в меню Настройка.

☛ **Настройки - Форма указателя** [стр.111](#)

Увеличение части изображения (E-Zoom)

Эта функция полезна при необходимости увеличения изображения для просмотра деталей, например, графиков и таблиц.

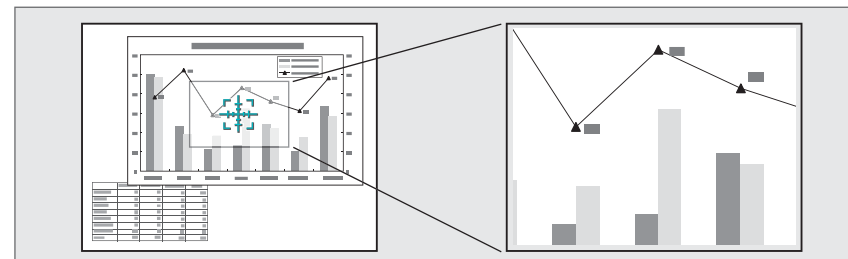

1 Запустите E-Zoom.

Нажмите кнопку [⊕], чтобы вывести перекрестие (⊕).

Пульт дистанционного управления

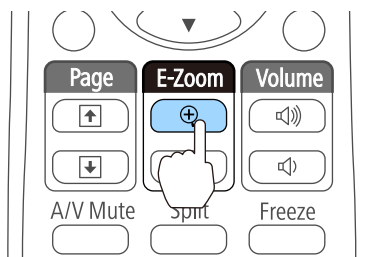

2 Переместите перекрестие (⊕) на участок изображения, который нужно увеличить.

Пульт дистанционного управления

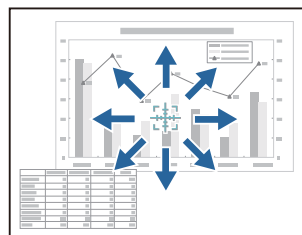
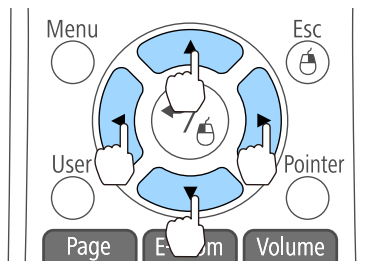

При одновременном нажатии двух кнопок [⤴], [⤵], [⤶] и [⤷] курсор можно двигать по диагонали.

3 Увеличение.

Пульт дистанционного управления

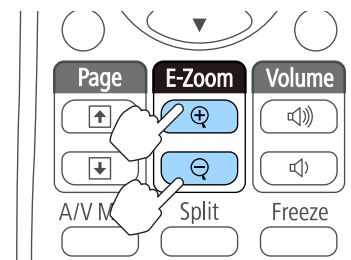

Кнопка [⊕]: при каждом нажатии область увеличивается. Для быстрого увеличения следует удерживать кнопку в нажатом положении.

Кнопка [⊖]: при каждом нажатии увеличенная область уменьшается.

Кнопка [Esc]: отмена функции E-Zoom.



- На экране отображается коэффициент увеличения. Для увеличения выбранной области в 1—4 раза предусмотрено 25 шагов приращения.
- При проецировании с увеличением используйте кнопки [⤴], [⤵], [⤶] и [⤷] для прокрутки изображения.

Применение пульта дистанционного управления для работы с указателем мыши (Беспров.мышь)

Указателем мыши компьютера можно управлять с пульта дистанционного управления. Эта функция называется беспроводной мышью.

Беспроводная мышь поддерживается в следующих операционных системах.

	Windows	OS X
ОС	Windows 2000	Mac OS X 10.3.x
	Windows XP	Mac OS X 10.4.x
	Windows Vista	Mac OS X 10.5.x
	Windows 7	Mac OS X 10.6.x
	Windows 8	OS X 10.7.x
	Windows 8.1	OS X 10.8.x
		OS X 10.9.x

* В некоторых версиях операционных систем функция Беспров.мышь может не работать.

Чтобы включить функцию беспроводной мыши, воспользуйтесь следующей процедурой.

1 Подключите проектор к компьютеру с использованием кабеля USB.

☛ "Подключение к компьютеру" [стр.30](#)

2 Выберите один из следующих источников.

- USB Display
- Компьютер
- HDMI

☛ "Переключение на необходимое изображение с помощью пульта дистанционного управления" [стр.45](#)

После этого курсором мыши можно управлять следующим образом.

Перемещение указателя мыши

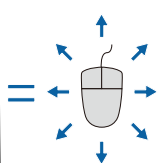
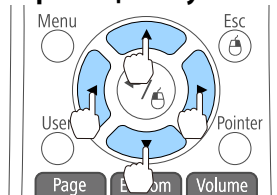

Кнопки [↶][↷][↵][↶]:
перемещение указателя мыши.

Работа с кнопками мыши

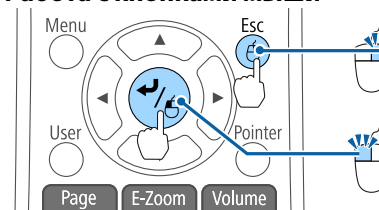

Кнопка [Esc]: щелчок правой кнопкой.

Кнопка [↶]: щелчок левой кнопкой. Быстро нажмите для двойного щелчка.

Перетаскивание

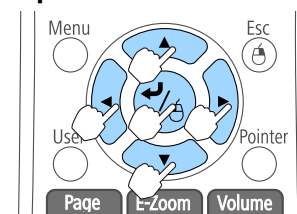

Удерживая нажатой кнопку [↶], нажимайте кнопку [↶], [↷], [↵] или [↶].

Для остановки в нужной точке отпустите кнопку [↶].

На страницу вверх/вниз

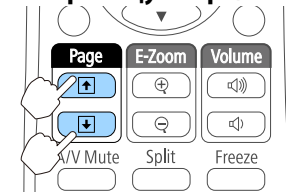

Кнопка [↶]: перемещение на предыдущую страницу.

Кнопка [↷]: перемещение на следующую страницу.



- При одновременном нажатии двух кнопок [↖], [↘], [↙] и [↗] курсор можно двигать по диагонали.
- Если кнопки мыши на компьютере настроены противоположным образом, кнопки пульта дистанционного управления также будут работать противоположным образом.
- Функция беспроводной мыши не действует при следующих условиях.
 - Если изображения проецируются с устройства, подключенного к порту HDMI2/MHL с помощью кабеля MHL.
 - Когда на экране отображается меню Настройка или экран справки
 - Во время работы функций, отличных от функции беспроводной мыши (например, регулировки уровня звука)
 Однако при использовании функций E-Zoom и Указатель перемещение на предыдущую или следующую страницу возможно.

Коррекция разницы цветопередачи при проецировании с нескольких проекторов

Во время соединения нескольких проекторов и проецирования с них параллельно воспользуйтесь меню **Изображен.**, чтобы отрегулировать разницу яркости, оттенка и т. д. для каждого изображения.



- В некоторых случаях яркость и оттенок могут не совпадать полностью даже после коррекции.
- По истечении некоторого времени разница яркости и оттенка может стать более заметной. В этом случае повторите регулировку.

Краткое изложение процедуры коррекции

Когда производится установка нескольких проекторов, и необходимо выполнить коррекцию, используйте следующую процедуру для настройки одного проектора за другим.

1. Установите ID проектора.

Установите уникальный ID для каждого из нужных проекторов, чтобы ограничить коррекцию только этим проектором.

2. Произведите коррекцию цветовых различий.



Цветовую коррекцию можно производить при проецировании с нескольких проекторов.





Установка ID и использование пульта дистанционного управления

Установив ID для каждого проектора, можно ограничить число проекторов, управляемых с пульта дистанционного управления.

Для проектора можно задать идентификатор в пределах от 1 до 9. Значение по умолчанию Выкл.

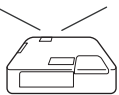
Выберите ID от 0 до 9 для нужного проектора на пульте дистанционного управления. В приведенных ниже примерах показана комбинация ID для ID проектора и ID, выбранный с пульта дистанционного управления.

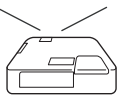
Управление	Сочетания	Описания
Возможно	 ID проектора: 1	Если ID проектора и ID, выбранный с пульта дистанционного управления, совпадают, проектором можно управлять с пульта дистанционного управления.
	 ID, выбранный с пульта дистанционного управления: 1	

Управление	Сочетания		Описания
Возможно		ID проектора: Выкл.	Если для параметра ID проектора выбрано значение Выкл., проектором можно управлять с пульта дистанционного управления независимо от выбранного ID.
		ID, выбранный с пульта дистанционного управления: 1	
Возможно		ID проектора: 1	Если с пульта дистанционного управления выбрано 0, проектором можно управлять с пульта дистанционного управления независимо от ID проектора.
		ID, выбранный с пульта дистанционного управления: 0	
Невозможно		ID проектора: 1	Если ID проектора и ID, выбранный с пульта дистанционного управления, не совпадают, проектором нельзя управлять с пульта дистанционного управления.
		ID, выбранный с пульта дистанционного управления: 3	

Установка ID проектора

- Нажмите кнопку [Menu] во время проецирования.
 "Использование меню Настройка" [стр.105](#)

Панель управления

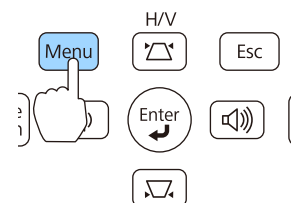

- Выберите пункт **ID проектора** в меню **Расширен.**

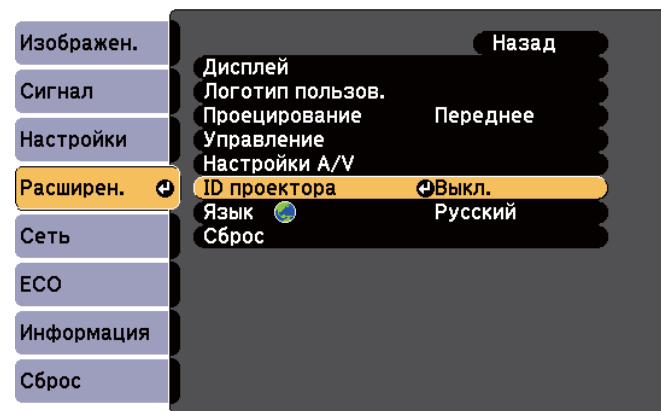

[Esc] :Назад [◀] :Выбор [▶] :Ввод [Menu]:Выход

- 3** Выберите ID, который необходимо установить, и нажмите кнопку [↵].

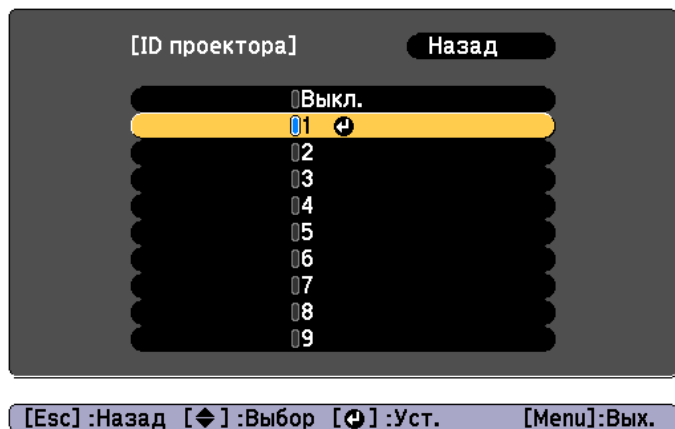

- 4** Для завершения настройки нажмите кнопку [Menu].
Выполните действия с 1 по 4 для всех проекторов и установите уникальный ID для каждого.

Выбор ID для управления проектором с пульта дистанционного управления



Выбирайте ID каждый раз при включении проектора. Когда проектор включен, для пульта дистанционного управления установлен ID 0.

- 1** Направьте пульт ДУ на приемник проектора, с которым вы хотите работать, и нажмите на кнопку [ID] на пульте дистанционного управления.

При нажатии кнопки [ID] на экране выводится текущий идентификатор проектора. Приблизительно через три секунды он исчезнет.

Пульт дистанционного управления

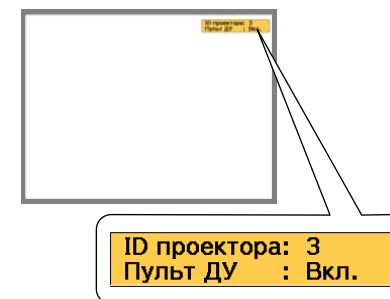
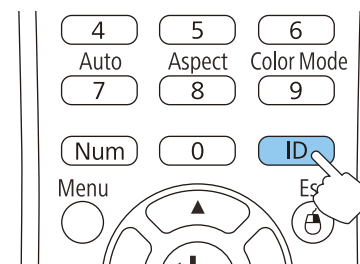

- 2** Удерживая кнопку [ID], нажмите цифровую кнопку для выбора идентификатора проектора, которым необходимо управлять.

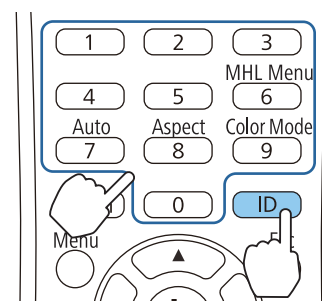

Коррекция

После настройки проекторов необходимо выполнить коррекцию яркости и оттенка для каждого проектора, чтобы уменьшить различия.

Коррекция цветовых различий

Для управления используйте пульт дистанционного управления с ID, выбранным в соответствии с используемым проектором.

- 1 Нажмите кнопку [Menu].
 🖱️ "Использование меню Настройка" [стр.105](#)

- 2 Выберите пункт, который нужно настроить, в меню **Изображен.** и сделайте нужную настройку.

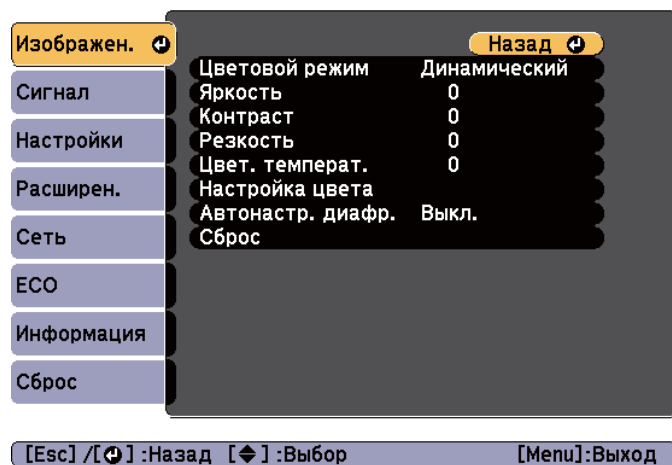

- 3 По окончании коррекции нажмите кнопку [Menu].
 После ввода с пульта дистанционного управления ID, соответствующего проектору, выполните процедуры с 1 по 3 для всех проекторов, для которых необходимо выполнить коррекцию.

Сохранение логотипа пользователя

Предусмотрено сохранение в качестве логотипа пользователя изображения, проецируемого в текущий момент.



- После сохранения логотипа пользователя восстановление логотипа по умолчанию, заданного производителем, невозможно.
- Если содержимое меню Настройка устанавливается с другого проектора с помощью функции групповой настройки, регистрируемый логотип пользователя устанавливается для других проекторов. Не регистрируйте конфиденциальную информацию и т.п. в качестве логотипа пользователя.
 🖱️ "Выполнение групповых настроек для нескольких проекторов" [стр.129](#)

- 1 Спроецируйте изображение, которое предполагается сохранить в качестве логотипа пользователя, затем нажмите кнопку [Menu].

🖱️ "Использование меню Настройка" [стр.105](#)

Использование пульта дистанционного управления

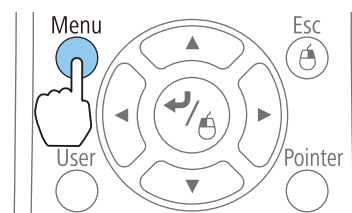

Использование панели управления

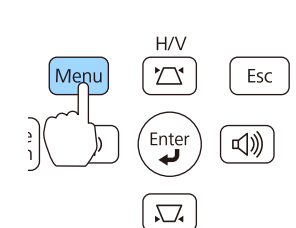

- 2 Выберите пункт **Логотип польз.** в меню **Расширен.**

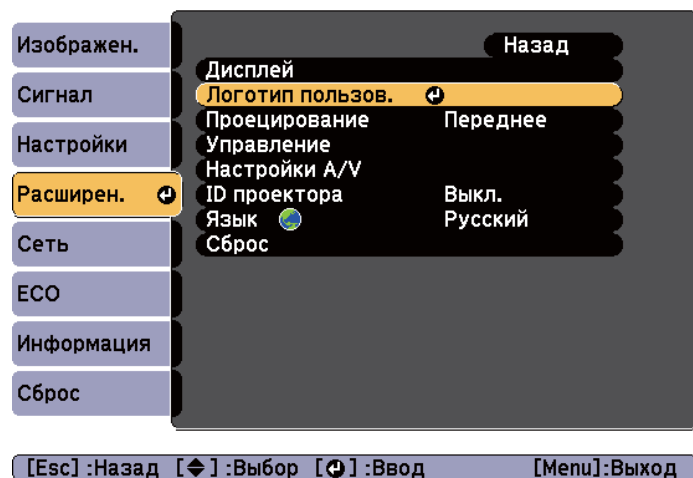

[Esc]:Назад [◆]:Выбор [↵]:Ввод [Menu]:Выход



• Если для параметра **Защита логотипа** меню **Защита паролем** установлено значение **Вкл.**, выводится сообщение, и логотип пользователя невозможно изменить. Для внесения изменений нужно установить для параметра **Защита логотипа** значение **Выкл.**

☛ "Организация работы пользователей (Защита паролем)" [стр.87](#)

• При выборе параметра **Логотип пользователя** во время выполнения функции Корр-ия трапеции, E-Zoom, Соотношен. сторон или Масштабирование выполнение текущей функции временно отменяется.

3 При появлении вопроса "Выбрать это изображение для логотипа пользователя?" выберите ответ **Да**.



При нажатии кнопки [↵] на пульте дистанционного управления или на панели управления формат экрана может измениться в соответствии с сигналом.

4 Переместите рамку, чтобы выбрать часть изображения для использования в качестве логотипа пользователя.

Эти же операции можно выполнить с панели управления проектора.

Пульт дистанционного управления

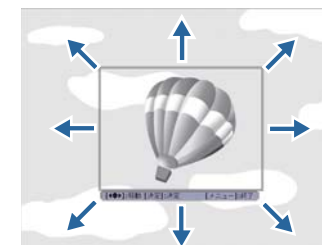
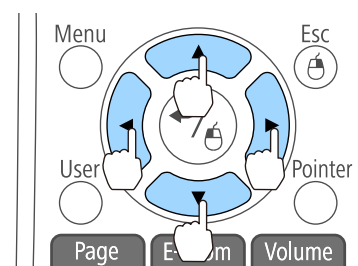

Предусмотрено сохранение изображения размером 400 x 300 точек.

5 Когда после нажатия кнопки [↵] появится сообщение "Выбрать это изображение?", выберите ответ **Да**.

6 На экране настройки масштаба выберите коэффициент масштабирования.

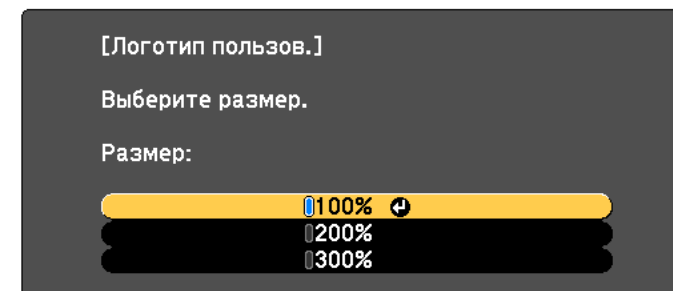

[Esc]:Назад [◆]:Выбор [↵]:Уст. [Menu]:Вых.

7 При появлении вопроса "Сохранить это изображение как логотип пользователя?" выберите **Да**.

Изображение будет сохранено. После сохранения изображения отображается сообщение "Выполнено."

При сохранении логотипа пользователя предыдущий логотип удаляется.

Сохранение пользовательского шаблона

Можно сохранить в качестве пользовательского шаблона изображение, проецируемое в текущий момент.

При сохранении пользовательского шаблона предыдущий пользовательский шаблон удаляется.

1 Спроецируйте изображение, которое предполагается использовать в качестве пользовательского шаблона, затем нажмите кнопку [Menu].

☛ "Использование меню Настройка" [стр.105](#)

Использование пульта дистанционного управления

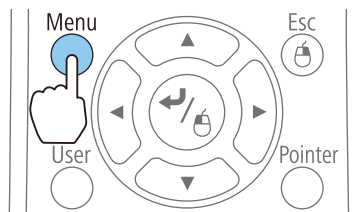

Использование панели управления

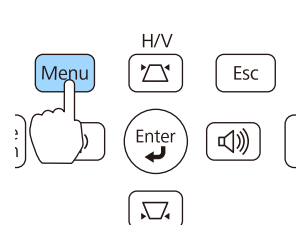

2 Выберите пункт **Шаблон** в меню **Настройки**.

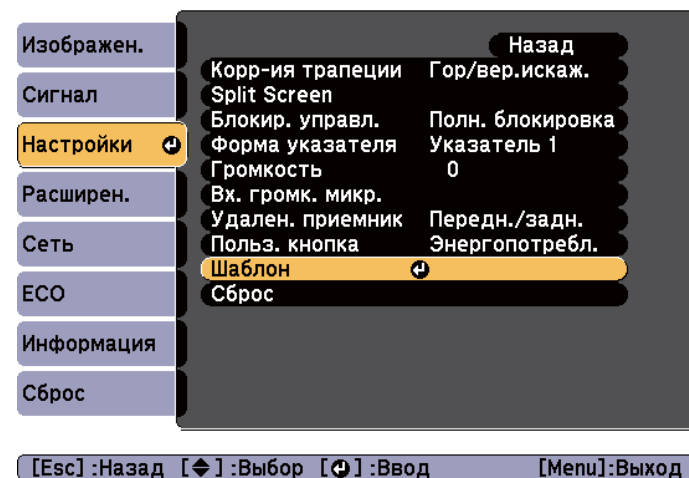

3 Выберите пункт **Пользов. Шаблон**.

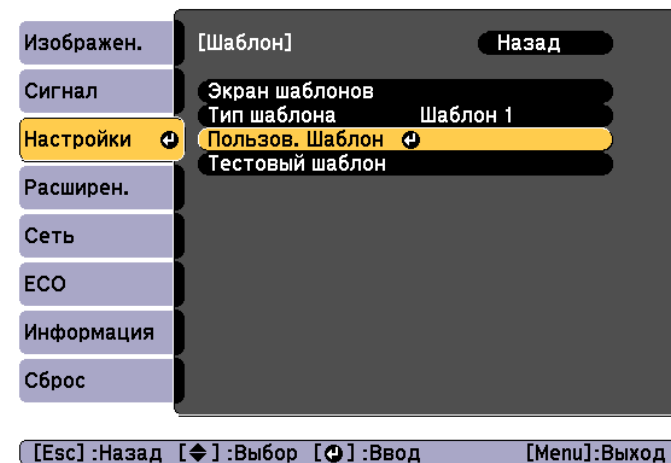

При выборе параметра **Пользов. Шаблон** во время выполнения функции Корр-ия трапеции, E-Zoom, Соотношен. сторон, Прогрессивная или Масштабирование, выполнение текущей функции временно отменяется.

- 4** Когда отобразится сообщение "Использовать проецируемое изображение как Пользов. Шаблон?", выберите пункт **Да**.
- 5** При нажатии кнопки [Enter] отобразится сообщение "Сохранить изображение как Пользов. Шаблон?" Выберите пункт **Да**.
Изображение будет сохранено. После сохранения изображения отобразится сообщение "Пользов. шаблон задан".



После сохранения пользовательского шаблона восстановление невозможно восстановить стандартный заводской пользовательский шаблон.

В проекторе предусмотрены следующие расширенные функции защиты.

- **Защита паролем**
Позволяет ограничить круг лиц, которым разрешено пользоваться проектором.
- **Блокир. управл.**
Позволяет предотвратить изменение настроек проектора лицами, не имеющими на это разрешения.
☛ "Запрет на выполнение операций (Блокир. управл.)" [стр.90](#)
- **Замок от Злоумышленников**
В проекторе предусмотрены следующие устройства защиты от злоумышленников.
☛ "Замок от злоумышленников" [стр.91](#)

Организация работы пользователей (Защита паролем)

При активации Защита паролем лица, не знающие пароль, не могут использовать проектор для проецирования изображений, даже если питание проектора включено. Более того, невозможно изменить логотип пользователя, отображаемый при включении проектора. Эта функция действует как устройство предотвращения кражи, так что даже украденным проектором невозможно будет воспользоваться. В момент приобретения проектора функция Защита паролем не активирована.

Виды Защита паролем

В соответствии со способом использования проектора предусмотрены следующие три вида настроек защиты паролем.

• **Блокир. включения**

Если для параметра **Блокир. включения** установлено значение **Вкл.**, то после подключения и включения проектора необходимо ввести заранее установленный пароль (это также относится к функции Direct Power On). Если правильный пароль не введен, проектор не запускается.

• **Защита логотипа**

Даже в том случае, если кто-либо попытается изменить логотип пользователя, установленный владельцем проектора, сделать это не удастся. Если для параметра **Защита логотипа** установлено значение **Вкл.**, то следующие изменения настроек параметра Логотип пользователя запрещены.

- Регистрация логотипа пользователя
- Настройка параметров **Фон, Экран загрузки и Кнопка A/V mute** в меню **Дисплей**
☛ **Расширен. - Дисплей** [стр.113](#)

• **Защита сети**

Если для параметра **Защита сети** установлено значение **Вкл.**, изменения параметра **Сеть** будут запрещены.

☛ "Меню Сеть" [стр.115](#)

Настройка Защита паролем

Для настройки защиты паролем используется следующая процедура.

- 1** Во время проецирования удерживайте нажатой кнопку [Freeze] в течение приблизительно пяти секунд.

Открывается меню настройки Защита паролем.

Пульт дистанционного управления

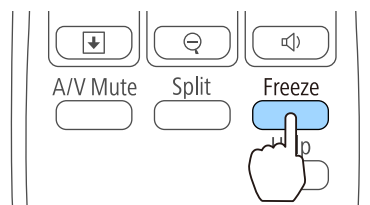

- Если режим Защита паролем уже активен, необходимо ввести пароль.
Если пароль введен правильно, открывается меню настройки Защита паролем.
☛ "Ввод пароля" [стр.89](#)
- После задания пароля прикрепите на видимом участке проектора наклейку с уведомлением о защите паролем в качестве дополнительного средства предупреждения кражи.
☛ [Наклейка С Уведомлением О защите Паролем](#)

- 2** Выберите необходимый тип защиты паролем и нажмите кнопку [↵].

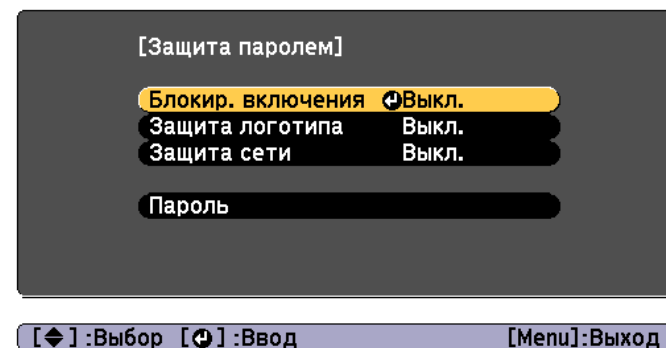

- 3** Выберите пункт **Вкл.**, затем нажмите кнопку [↵].
Нажмите кнопку [Esc]. Вновь появится экран с шага 2.

- 4** Задайте пароля.

- (1) Выберите пункт **Пароль**, затем нажмите кнопку [↵].
- (2) Когда появится сообщение "Изменить пароль?", выберите ответ **Да** и нажмите кнопку [↵]. По умолчанию установлен пароль «0000». Замените это значение на пароль по собственному усмотрению. Если выбрать значение **Нет**, вновь откроется экран, показанный на шаге 2.
- (3) Удерживая нажатой кнопку [Num], введите четыре цифры с помощью цифровых кнопок. Введенное число отображается в виде " * * * * ". После ввода четвертой цифры отображается экран с запросом подтверждения.

Пульт дистанционного управления

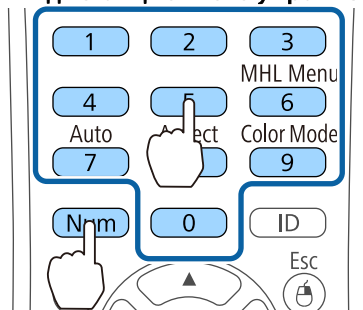

- (4) Снова введите пароль.
Отобразится сообщение "Новый пароль сохранен".
Если пароль введен неправильно, отображается сообщение с предложением повторить ввод пароля.

Ввод пароля

После отображения экрана ввода пароля введите пароль с помощью цифровых кнопок на пульте дистанционного управления.

Удерживая нажатой кнопку [Num], введите пароль цифровыми кнопками.

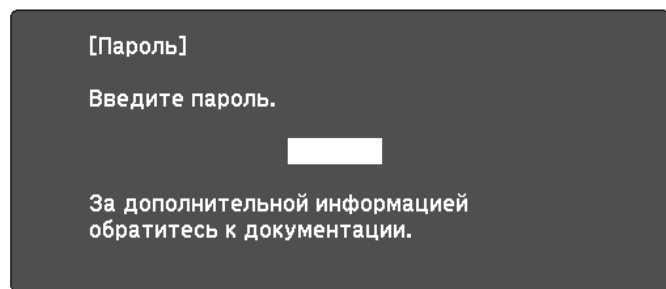

[0-9] :Ввод

При вводе правильного пароля защита временно снимается.

Внимание

- Если три раза подряд вводится неправильный пароль, приблизительно в течение пяти минут отображается сообщение "Работа проектора будет заблокирована.", затем проектор переключается в режим ожидания. В такой ситуации следует отключить электрическую вилку от стенной розетки, заново ее вставить и вновь включить питание проектора. Проектор снова отображает экран ввода пароля, чтобы можно было ввести правильный пароль.
- Если вы забыли пароль, запишите номер «Запрос кода: xxxxx» на экране и обратитесь по ближайшему из адресов, приведенных в разделе Контактная информация по проекторам Epson.
 - ☛ [Контактная информация по проекторам Epson](#)
- Если, продолжая повторять описанную выше операцию, пользователь вводит неправильный пароль тридцать раз подряд, отображается следующее сообщение и проектор больше не воспринимает вводимые пароли. "Работа проектора будет заблокирована. Обратитесь в службу технической поддержки Epson, как описано в документации."
 - ☛ [Контактная информация по проекторам Epson](#)

Запрет на выполнение операций (Блокир. управл.)

Для блокировки кнопок управления на панели управления выполните одно из следующих действий.

- **Полн. блокировка**
Блокируются все кнопки на панели управления. С панели управления невозможно выполнение никаких операций, в том числе включения и отключения питания.
- **Блокир. управл.**
Блокируются все кнопки на панели управления, кроме кнопки [⏻].

Эта возможность полезна во время мероприятий или шоу, когда требуется сделать неактивными все кнопки во время проецирования, или в школах, если требуется ограничить возможность использования кнопок управления. При этом сохраняется возможность управления проектором с помощью пульта дистанционного управления.

1 Нажмите кнопку [Menu] во время проецирования.

☛ "Использование меню Настройка" [стр.105](#)

Использование пульта дистанционного управления

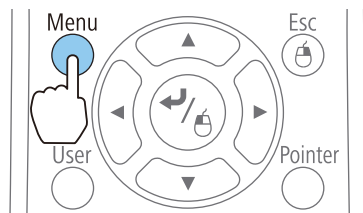

Использование панели управления

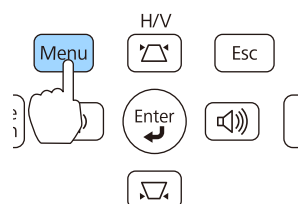

2 Выберите пункт **Блокир. управл.** в меню **Настройки**.

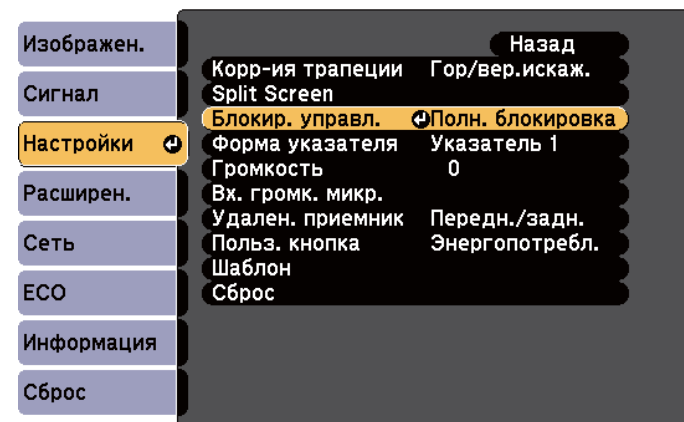

[Esc]:Назад [⏻]:Выбор [⏻]:Ввод [Menu]:Выход

3 Выберите либо **Полн. блокировка**, либо **Блокир. управл.** в соответствии с конкретной задачей.

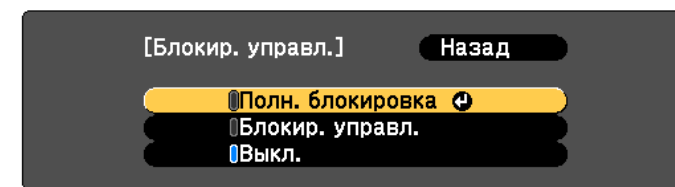



[Esc]:Назад [⏻]:Выбор [⏻]:Уст. [Menu]:Вых.

4 При появлении сообщения с запросом подтверждения выберите ответ **Да**.

Кнопки панели управления блокируются в соответствии с выбранной настройкой.



Отмена блокировки панели управления выполняется одним из следующих двух способов.

- Выберите для параметра **Блокир. управл.** значение **Выкл.**
 **Настройки - Блокир. управл.** [стр.111](#)
- Нажмите и удерживайте кнопку [] на панели управления приблизительно в течение семи секунд. Появится сообщение и блокировка будет снята.

Замок от злоумышленников

В проекторе предусмотрены следующие устройства защиты от злоумышленников.

- **Гнездо защиты**
 Гнездо защиты поддерживается системой Microsaver Security System производства компании Kensington.
 Более подробную информацию о системе Microsaver Security System см. по ссылке.
 <http://www.kensington.com/>
- **Точка крепления защитного тросика**
 Имеющийся в продаже тросик с замком можно пропустить через проушину в точке крепления, чтобы закрепить проектор на столе или другой опоре для предотвращения хищения.

Крепление тросика с замком

Пропустите тросик с замком через проушину в точке крепления.

Инструкции по закрыванию замка см. в документации, входящей в комплект поставки тросика с замком.

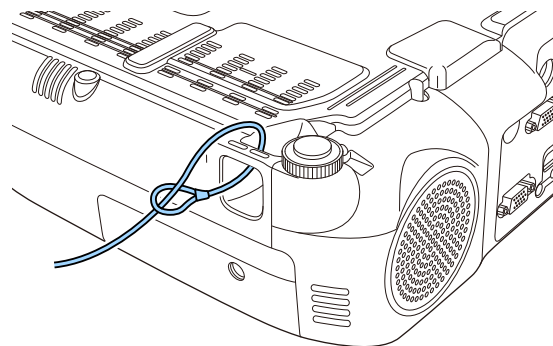

О программе EasyMP Monitor

Программа EasyMP Monitor позволяет выполнять такие операции, как проверка состояния нескольких проекторов Epson, подключенных к сети, на мониторе компьютера и управление проекторами с этого компьютера.

Программу EasyMP Monitor можно загрузить со следующего веб-сайта.

<http://www.epson.com>

Далее приводится описание функций мониторинга и управления, которые можно выполнять с помощью программы EasyMP Monitor.

- Регистрация проекторов для контроля и управления
- Регистрация группы для зарегистрированных проекторов
- Контроль состояния зарегистрированных проекторов
- Управление зарегистрированными проекторами
- Настройка уведомлений по почте
- Отправка сообщений на зарегистрированные проекторы

Message Broadcasting

Message Broadcasting представляют собой модуль для программы EasyMP Monitor. Message Broadcasting который используется для отправки сообщения (файл JPEG) для проецирования на все проекторы Epson или специальные проекторы, включенные в сеть.

Данные можно отправлять вручную или автоматически, используя функцию настройки времени программы EasyMP Monitor.

Загрузите программу Message Broadcasting со следующего веб-сайта.

<http://www.epson.com>

Изменение настроек с помощью веб-браузера (Контроль Web)

С помощью веб-браузера на компьютере, подключенном к находящемуся в сети проектору, можно настраивать функции проектора и управлять им. Эта функция позволяет удаленно выполнять настройку и управлять работой. Кроме того, поскольку вы можете воспользоваться клавиатурой компьютера, облегчается ввод символов, необходимых для настройки.

В качестве веб-браузера используйте Microsoft Internet Explorer 8,0 или более поздней версии. Используйте браузер Safari для OS X.



Если для параметра **Режим ожидания** установлено значение **Связь вкл.**, настройка и управление с помощью веб-обозревателя возможны, даже если проектор находится в режиме ожидания (когда питание выключено).

☛ **ECO - Режим ожидания** [стр.125](#)

Настройка проектора

Параметры, которые обычно настраиваются в меню Настройка проектора, можно настроить с помощью веб-обозревателя. Установленные значения отражаются в меню Настройка. Кроме того, на странице имеются элементы управления, которые могут быть настроены только в веб-браузере.

Элементы меню Настройка, которые нельзя настроить через веб-обозреватель

- Меню Настройки - Форма указателя
- Меню Настройки - Шаблон
- Меню Настройки - Польз. кнопка
- Меню Расширен. - Логотип пользователя
- Меню Расширен. - Язык

- Меню Сброс - Сбросить все и Сброс врем. раб. лампы
Значения параметров всех меню точно такие же, как и в меню Настройка проектора.

☛ "Меню Настройка" [стр.104](#)

Элементы, которые можно настроить только через веб-браузер

- Имя сообщества SNMP (не более 32 однобайтовых буквенно-цифровых символов)
- Контроль пароля (не более 16 однобайтовых буквенно-цифровых символов)

Отображение экрана Контроль Web

Используйте следующую процедуру для отображения экрана Контроль Web.

Убедитесь, что проектор и компьютер подключены к сети. При взаимодействии по беспроводной ЛВС следует выполнять подключение в режиме Расширенный.



Если веб-обозреватель использует соединение через прокси-сервер, отображение экрана Контроль Web невозможно. Для просмотра страницы контроля Web нужно внести в браузер изменения, чтобы для этого соединения прокси-сервер не использовался.

- 1 Запустите на компьютере веб-браузер.
- 2 Введите IP-адрес проектора в адресной строке веб-браузера и нажмите клавишу Enter на клавиатуре компьютера.

Откроется окно Контроль Web.

Если параметр Пароль контроля Web установлен в меню Настройка, отображается окно ввода пароля.

- 3 Введите ID пользователя и пароль.
В качестве ID пользователя введите "EPSONWEB".
Пароль по умолчанию "admin".



- ID пользователя необходимо вводить, даже если пароль не задан. ID пользователя изменять нельзя.
 - Изменить пароль можно в разделе Сеть посредством меню Настройка.
- ☛ Сеть - Основные - Пароль контроля Web [стр.117](#)

Отображение экрана Web Remote

Функция Web Remote позволяет выполнять операции управления проектором удаленно через веб-обозреватель.

- 1 Откройте экран Контроль Web.
- 2 Выберите **Web Remote**.

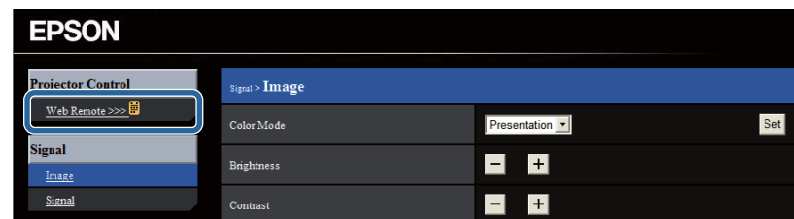

- 3 Откроется окно Web Remote.

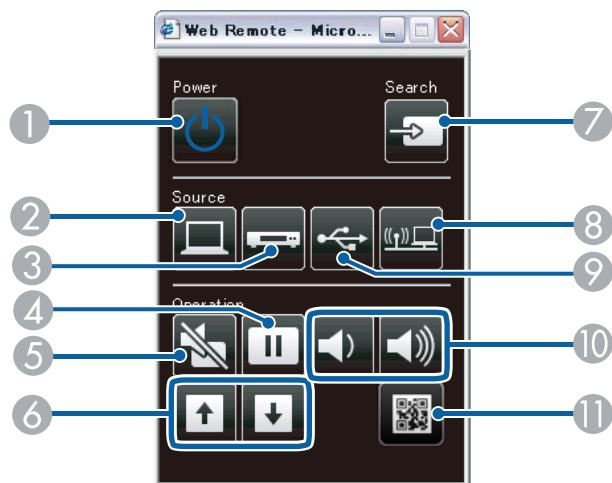

Наименование	Функция
1 Кнопка [Power] [⏻]	Служит для включения и отключения питания проектора. ☛ "Включение проектора" стр.42
2 Кнопка [Computer]	При каждом нажатии этой кнопки источник входного сигнала переключается между портами Computer1 и Computer2.
3 Кнопка [Video]	При каждом нажатии этой кнопки происходит переключение между портами Video, S-Video и HDMI.
4 Кнопка [Freeze]	Служит для приостановки и возобновления смены изображений. ☛ "Остановка изображения (Функция паузы)" стр.76
5 Кнопка [A/V Mute]	Служит для включения и отключения видеосигнала и звукового сигнала. ☛ "Временное отключение изображения и звука (Кнопка A/V mute)" стр.75

Наименование	Функция
6 Кнопки [Page] [⏪][⏩]	Смена страниц в файлах (например, PowerPoint) при использовании следующих способов проецирования. <ul style="list-style-type: none"> • При использовании функции Беспров.мышь ☛ "Применение пульта дистанционного управления для работы с указателем мыши (Беспров.мышь)" стр.78 • При использовании USB Display ☛ "Проецирование с использованием USB Display" стр.46 • Когда установлено сетевое соединение При проецировании изображений с использованием PC Free нажатие на эту кнопку вызовет переход на предыдущий/следующий экран.
7 Кнопка [Source Search]	Переход на следующий источник входного сигнала, передающий изображение. ☛ "Автоматическое обнаружение входящих сигналов и смена проецируемого изображения (поиск источника)" стр.44
8 Кнопка [LAN]	Переключает на изображение с устройства, подключенного по сети. ☛ "Переключение на необходимое изображение с помощью пульта дистанционного управления" стр.45
9 Кнопка [USB]	Каждое нажатие этой кнопки приводит к изменению следующих изображений: <ul style="list-style-type: none"> • USB Display • Изображения от устройства, подключенного к порту USB-A ☛ "Переключение на необходимое изображение с помощью пульта дистанционного управления" стр.45
10 Кнопки [Volume] [⏮][⏭]	[⏮] Служит для уменьшения громкости звука. [⏭] Служит для увеличения громкости звука. ☛ "Регулировка громкости" стр.56

Наименование	Функция
❶ Кнопка [Display the QR Code]	Служит для отображения QR-кода.

Использование функции Уведом. по почте для уведомления о проблемах

Если настроено Уведом. по почте, уведомления об ошибках и предупреждения проектора отправляются на заранее заданные адреса электронной почты. Это позволит оператору получать уведомления о проблемах, связанных с проекторами, даже если оператор находится далеко от них.

☛ Сеть – Почта – Уведом. по почте [стр.122](#)



- Можно задать не более трех мест назначения (адресов) для уведомлений. Сообщения могут отправляться по всем трем адресам одновременно.
- Если в проекторе возникает критическая ситуация, и он прекращает работу, он может быть не в состоянии отправить сообщение, уведомляющее оператора о проблеме.
- Если для параметра **Режим ожидания** установлено значение **Связь вкл.**, можно управлять проектором, даже если он находится в режиме ожидания (если питание выключено).

☛ ECO - Режим ожидания [стр.125](#)

Чтение уведомлений об ошибках

Если для функции уведомления по почте установлено значение Вкл., и возникает проблема или предупреждение относительно работы проектора, отправляется следующее сообщение электронной почты.

Отправитель: адрес для Адреса 1

Тема: EPSON Projector

Строка 1: имя проектора, с которым возникла проблема

Строка 2: IP-адрес, заданный для проектора, с которым возникла проблема.

Строка 3 и далее: подробное описание проблемы

Описание проблемы приводится строка за строкой. Сообщения перечислены ниже.

- Internal error
- Fan related error
- Sensor error
- Lamp cover is open
- Lamp timer failure
- Lamp out
- Internal temperature error
- High-speed cooling in progress
- Lamp replacement notification
- No-signal
 - Отсутствует сигнал на входе проектора. Проверьте состояние соединений, а также включено ли питание источника сигнала.
- Auto Iris Error
- Power Err. (Ballast)

Информацию о решении этих проблем и устранении предупреждений см. в следующем разделе.

☛ "Интерпретация показаний" [стр.139](#)

Управление с использованием SNMP

Если для параметра **SNMP** в меню настройки установлено значение **Вкл.**, при возникновении проблемы или предупреждения на заданный компьютер отправляются уведомления. Это позволит оператору получать уведомления о проблемах, связанных с проекторами, даже если оператор находится далеко от них.

☛ **Сеть – Другое – SNMP** [стр.124](#)



- Администрирование SNMP должен осуществлять администратор сети или лицо, хорошо знакомое с принципами функционирования сетей.
- Чтобы использовать функцию SNMP для наблюдения за проектором, необходимо установить программу-менеджер для этого протокола.
- SNMP-агент данного проектора поддерживает протокол SNMP версии 1 (SNMPv1).
- Функцию администрирования с применением SNMP нельзя использовать в беспроводной сети в режиме подключения Быстрый.
- Можно сохранить до двух IP-адресов назначения.

Команды ESC/VP21

С помощью ESC/VP21 можно управлять проектором с внешнего устройства.

Список команд

При отправке на проектор команды включения (ON) питания осуществляется включение питания и проектор переходит в режим прогрева. После включения питания проектора возвращается двоеточие “:” (3Ah).

Если вводится команда, проектор выполняет команду и возвращает “:”, затем принимает следующую команду.

Если обрабатываемая команда завершается аварийно, выводится сообщение об ошибке и возвращается “:”.

Пункт		Команда	
Включение/отключение питания	Вкл.	PWR ON	
	Выкл.	PWR OFF	
Выбор сигнала	Компьютер1	Авто	SOURCE 1F
		RGB	SOURCE 11
		Компонент	SOURCE 14
	Компьютер2	Авто	SOURCE 2F
		RGB	SOURCE 21
		Компонент	SOURCE 24
	HDMI или HDMI1		SOURCE 30
	HDMI2		SOURCE A0
	Видео		SOURCE 41
	S-Video		SOURCE 42
	USB Display		SOURCE 51
	USB		SOURCE 52
LAN		SOURCE 53	
Вкл./Выкл.Кнопка A/V mute	Вкл.	MUTE ON	
	Выкл.	MUTE OFF	
Выбор режима Кнопка A/V mute	Черный	MSEL 00	
	Синий	MSEL 01	
	Логотип	MSEL 02	

Перед отправкой команды в конец каждой команды следует добавлять код возврата каретки (CR) (0Dh).

Дополнительную информацию можно получить у дилера или по ближайшему из адресов, приведенных в документе «Контактная информация по проекторам Epson».

☛ [Контактная информация по проекторам Epson](#)

Схема подключения кабелей

Последовательное подключение

- Вид разъема: 9-контактный D-Sub (штекер)
- Наименование входного порта проектора: RS-232C

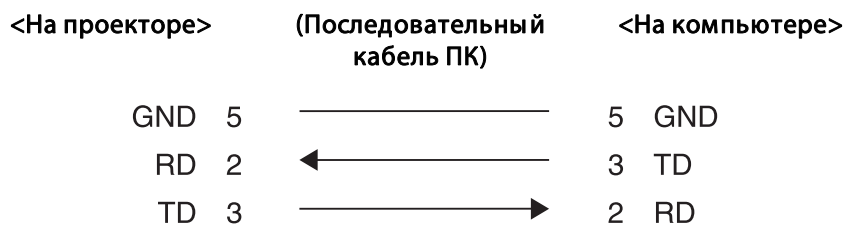
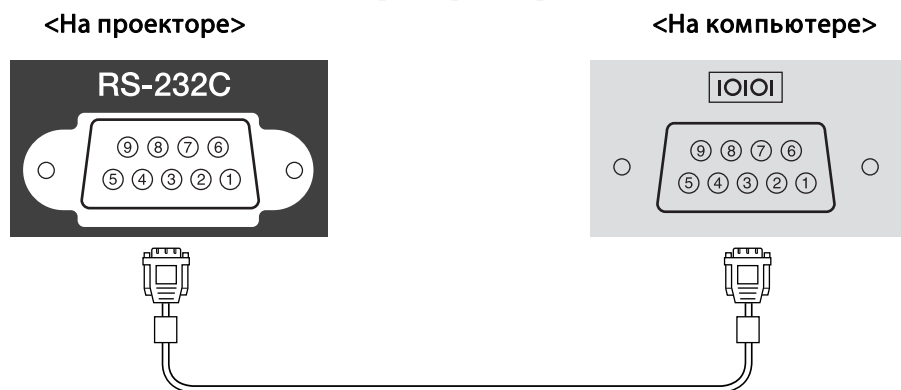

Имя сигнала	Функция
GND	Сигнал провода заземления

Имя сигнала	Функция
TD	Передача данных
RD	Прием данных

Протокол связи

- Настройка скорости передачи в бодах по умолчанию: 9600 бит/с
- Длина данных: 8 бит
- Контроль четности: нет
- Стоповый бит: 1 бит
- Управление потоком данных: нет

О PJLink (Кроме EB-S29/EB-S27)

Протокол PJLink Class1 установлен ассоциацией JBMIA (Ассоциация японских производителей офисной техники и информационных систем) в рамках мероприятий по стандартизации протоколов управления проекторами в качестве стандартного протокола для управления проекторами, поддерживающими работу в сети.

Данный проектор отвечает требованиям стандарта PJLink Class1, установленного ассоциацией JBMIA.

Подробную информацию о настройках сетевого протокола PJLink см. в разделе, посвященном меню «Сеть».

☛ "Меню Сеть" [стр.115](#)

Он поддерживает все команды, за исключением следующих команд, определенных стандартом PJLink Class1, установленным ассоциацией. Имеется соглашение, заверенное при проверке применимости стандарта PJLink.

URL: <http://pjlink.jbmia.or.jp/english/>

• **Неподдерживаемые команды**

Функция		Команда PJLink
Настройки подавления сигналов	Задание подавления изображения	AVMT 11
	Задание подавления аудио сигнала	AVMT 21

• **Названия входных сигналов, определенные PJLink и соответствующие источники проектора**

Источник	Команда PJLink
Компьютер1	INPT 11
Компьютер2	INPT 12
Видео	INPT 21
S-Video	INPT 22
HDMI или HDMI1	INPT 32
HDMI2/MHL (только для моделей EB-955WH/ EB-950WH/EB-965H/EB-945H/ EB-940H/EB-98H/EB-97H)	INPT 33
USB	INPT 41
LAN	INPT 52
USB Display	INPT 53

• **Название компании-производителя, отображаемое для “Запрос информации о названии компании-производителя”**
EPSON

• **Название модели, отображаемое для “Product name information query” (Запрос информации о названии устройства)**

- EPSON 965H
- EPSON 955WH
- EPSON 945H
- EPSON 950WH
- EPSON 940H
- EPSON 98H
- EPSON 97H
- EPSON X30
- EPSON W29
- EPSON X29
- EPSON X27
- EPSON S29
- EPSON S27

О системе Crestron RoomView® (кроме моделей EB-S29/EB-S27)

Crestron RoomView® – это интегрированная система управления компании Crestron®. Ее можно использовать для контроля нескольких подключенных к сети устройств и управления ими.

Проектор поддерживает этот протокол управления и потому может использоваться в системе, построенной на базе Crestron RoomView®.

Более подробную информацию о Crestron RoomView® см. на веб-сайте компании Crestron®.

<http://www.crestron.com>

Далее приводится краткий обзор Crestron RoomView®.

- **Удаленные операции с помощью веб-обозревателя**

Управление проектором с компьютера так же, как с пульта дистанционного управления.

- **Контроль и управление с помощью программ**

Для контроля устройств в системе, взаимодействия со службой поддержки и отправки аварийных сообщений можно использовать программу Crestron RoomView® Express или Crestron RoomView® Server Edition компании Crestron®. Дополнительную информацию см. на следующем веб-сайте.

<http://www.crestron.com/getroomview>

В данном руководстве описано выполнение операций на компьютере с помощью веб-обозревателя.



- Можно вводить только однобайтные буквы, цифры и символы.
- Следующие функции не работают в программе Crestron RoomView®.
 - ☛ "Изменение настроек с помощью веб-браузера (Контроль Web)" [стр.92](#)
Message Broadcasting (подключаемый модуль к программе EasyMP Monitor)
- Если для параметра **Режим ожидания** установлено значение **Связь вкл.**, можно управлять проектором, даже если он находится в режиме ожидания (если питание выключено).
 - ☛ ECO - Режим ожидания [стр.125](#)

- Убедитесь, что проектор и компьютер подключены к сети. При взаимодействии по беспроводной сети следует выполнять подключение в Розширений режиме.

☛ "Меню Сеть WLAN" [стр.118](#)

- Установите для параметра **Crestron RoomView** в меню **Сеть** значение **Вкл.**

☛ **Сеть - Другое - Crestron RoomView** [стр.124](#)

1

Запустите на компьютере веб-браузер.

2

Введите IP-адрес проектора в адресной строке веб-обозревателя и нажмите клавишу Enter на клавиатуре компьютера.

Откроется рабочее окно.

Управление проектором с компьютера

Отображения окна управления

Перед выполнением любых операций проверьте следующее.

Работа в рабочем окне

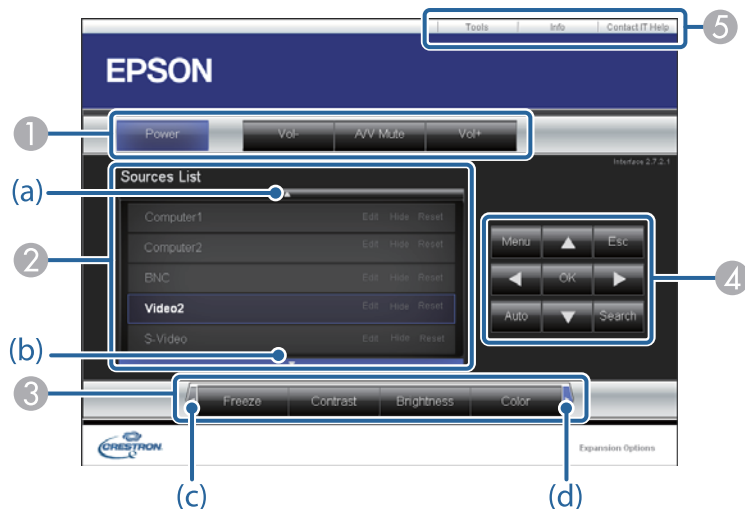

1 Нажатием кнопок можно выполнять следующие операции.

Кнопка	Функция
Power	Служит для включения и отключения питания проектора.
Vol-/Vol+	Корректировка громкости звука.
A/V Mute	Служит для включения и отключения видеосигнала и звукового сигнала. ☛ "Временное отключение изображения и звука (Кнопка A/V mute)" стр.75

2 Переключение на изображение с выбранного источника. Чтобы отобразить источники изображения, которых нет в списке источников, нажмите (a) или (b) для прокрутки вверх или вниз. Название источника можно изменить.

3 Нажатием кнопок можно выполнять следующие операции. Чтобы вывести кнопки, которых нет в списке Source List, щелкните (a) или (b) для прокрутки вверх или вниз.

Кнопка	Функция
Freeze	Служит для приостановки и возобновления смены изображений. ☛ "Остановка изображения (Функция паузы)" стр.76
Contrast	Регулировка степени отличия светлых и темных участков изображения.
Brightness	Регулировка яркости изображения.
Color	Регулировка насыщенности цвета изображений.
Sharpness	Регулировка резкости изображения.
Zoom	Нажмите кнопку [⊕] для увеличения изображения без изменения размера проекции. Нажмите кнопку [⊖] для уменьшения изображения, увеличенного кнопкой [⊕]. Чтобы изменить положение увеличенного изображения, используйте кнопки [▲], [▼], [◀] или [▶]. ☛ "Увеличение части изображения (E-Zoom)" стр.77

4 Кнопки [▲], [▼], [◀] и [▶] выполняют те же операции, что и кнопки [⬆], [⬇], [⬅] и [➡] на пульте дистанционного управления. Нажатием других кнопок можно выполнять следующие операции.

Кнопка	Функция
OK	Та же операция, что и при нажатии кнопки [↵] на пульте дистанционного управления. ☛ "Пульт дистанционного управления" стр.19

Кнопка	Функция
Menu	Служит для отображения и закрытия меню Настройка.
Auto	При проецировании аналоговых сигналов RGB с порта Computer1 или Computer2 эта кнопка позволяет автоматически оптимизировать параметры Трекинг, Синхронизация и Позиция.
Search	Переход на следующий источник входного сигнала, передающий изображение. 🖱️ "Автоматическое обнаружение входящих сигналов и смена проецируемого изображения (поиск источника)" стр.44
Esc	Та же операция, что и при нажатии кнопки [Esc] на пульте дистанционного управления. 🖱️ "Пульт дистанционного управления" стр.19

5 Щелчками по вкладкам можно выполнять следующие операции.

Вкладка	Функция
Contact IT Help	Отображение окна службы поддержки. Используется для отправки и получения сообщений администратора с использованием программы Crestron RoomView® Express.
Info	Вывод информации о подключенном в данный момент проекторе.
Tools	Изменение параметров подключенного в данный момент проектора. См. следующий раздел.

Работа в рабочем окне

При щелчке по вкладке **Tools** в рабочем окне открывается следующее окно. В нем можно изменять параметры подключенного в данный момент проектора.

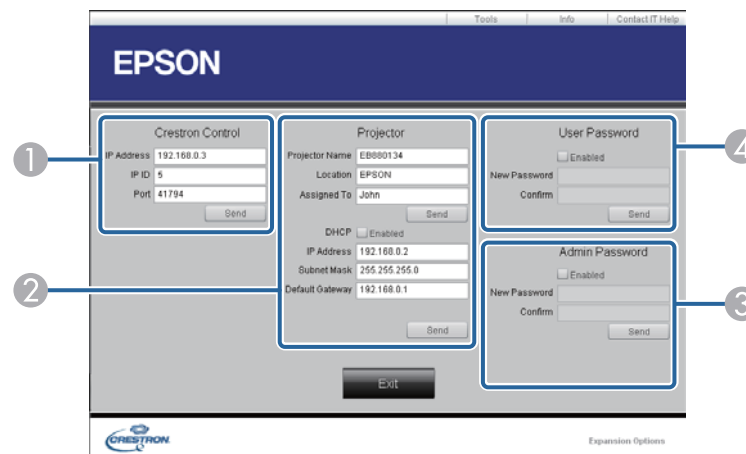

- 1 Crestron Control**
Настройка центральных контроллеров Crestron®.
- 2 Projector**
Можно установить следующие параметры.

Пункт	Функция
Projector Name	Введите имя, отличающее подключенный в данный момент проектор от других проекторов в сети. (Имя длиной до 15 символов может включать однобайтные буквы и цифры.)
Location	Введите название местоположения подключенного в данный момент проектора в сети. (Имя длиной до 32 символов может включать однобайтные буквы, цифры и символы.)
Assigned To	Введите имя пользователя проектора. (Имя длиной до 32 символов может включать однобайтные буквы, цифры и символы.)

Пункт	Функция
DHCP	Для использования DHCP установите флажок Enabled . Если DHCP включен, ввести IP-адрес невозможно.
IP Address	Введите IP-адрес, назначаемый подключенному в данный момент проектору.
Subnet Mask	Укажите маску подсети для подключенного проектора.
Default Gateway	Укажите адрес шлюза для подключенного проектора.
Send	Нажмите эту кнопку, чтобы подтвердить изменения, сделанные в разделе Projector .

3 Admin Password

Установите флажок **Enabled**, чтобы для открытия окна Tools нужно было вводить пароль.

Можно установить следующие параметры.

Пункт	Функция
New Password	При изменении пароля для открытия окна Tools введите новый пароль. (Имя длиной до 26 символов может включать однобайтные буквы и цифры.)
Confirm	Введите тот же пароль, что и в поле New Password . Если пароли не совпадают, будет выдано сообщение об ошибке.
Send	Нажмите эту кнопку, чтобы подтвердить изменения, сделанные в разделе Admin Password .

4 User Password

Установите флажок **Enabled**, чтобы для открытия рабочего окна на компьютере нужно было вводить пароль.

Можно установить следующие параметры.

Пункт	Функция
New Password	При изменении пароля для открытия рабочего окна введите новый пароль. (Имя длиной до 26 символов может включать однобайтные буквы и цифры.)
Confirm	Введите тот же пароль, что и в поле New Password . Если пароли не совпадают, будет выдано сообщение об ошибке.
Send	Нажмите эту кнопку, чтобы подтвердить изменения, сделанные в разделе User Password .

Проверьте номер и выполните соответствующие действия. Если решить проблем не удастся, обратитесь к сетевому администратору, к своему дилеру или по ближайшему из адресов, приведенных в документе «Контактная информация по проекторам Epson».

 [Контактная информация по проекторам Epson](#)

Event ID	Причина	Способ устранения
0432 0435	Не удается запустить EasyMP Network Projection.	Перезапустите проектор.
0434 0481 0482 0485	Неустойчивая беспроводная связь.	Проверьте состояние сети, подождите немного и повторите подключение.
0433	Не удается воспроизвести переданные изображения.	Перезапустите программу EasyMP Network Projection.
0484	Соединение разорвано с компьютера.	
0483 04FE	Неожиданное завершение работы программы EasyMP Network Projection.	Проверьте состояние сети и перезапустите проектор.
0479 04FF	Системная ошибка проектора.	Перезапустите проектор.
0891	Не удается найти точку доступа с таким же SSID.	Установите для компьютера, точки доступа и проектора одинаковые SSID.
0892	Не совпадает тип проверки подлинности WPA/WPA2.	Убедитесь в правильности настроек безопасности беспроводной сети.  Безоп. стр.120
0893	Не совпадает тип шифрования TKIP/AES.	
0894	Соединение разорвано, поскольку проектор подключился к точке доступа, на которую у него нет прав.	Обратитесь к сетевому администратору за дополнительной информацией.
0898	Не удалось получить DHCP.	Проверьте правильность работы сервера DHCP. Если DHCP не используется, отключите его.  Беспроводная ЛВС - Настройки IP стр.118
0899	Другие ошибки соединения	Если перезапуск проектора или программы EasyMP Network Projection не помогает решить проблему, обратитесь к своему дилеру или по ближайшему из адресов, приведенных в документе «Контактная информация по проекторам Epson».  Контактная информация по проекторам Epson



Меню Настройка

В этой главе обсуждаются способы использования меню Настройка и его функции.

В этом разделе поясняется использование меню Настройка.

Далее описано выполнение процедур с помощью пульта дистанционного управления, однако их можно выполнить и с панели управления проектором. Доступные кнопки и их функции можно проверить в руководстве в меню.

1 Откройте экран Настройки.

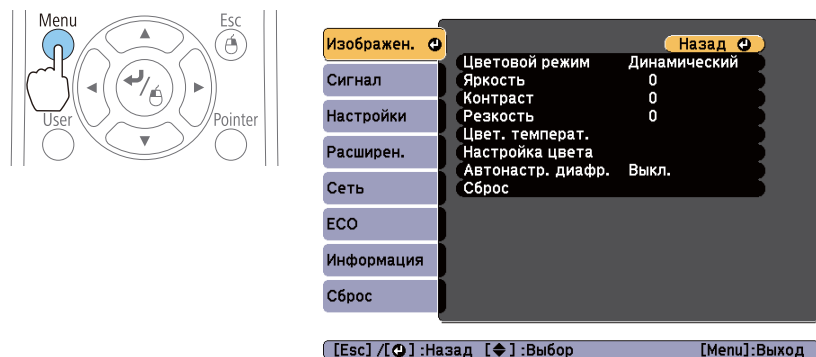

2 Выберите пункт меню.

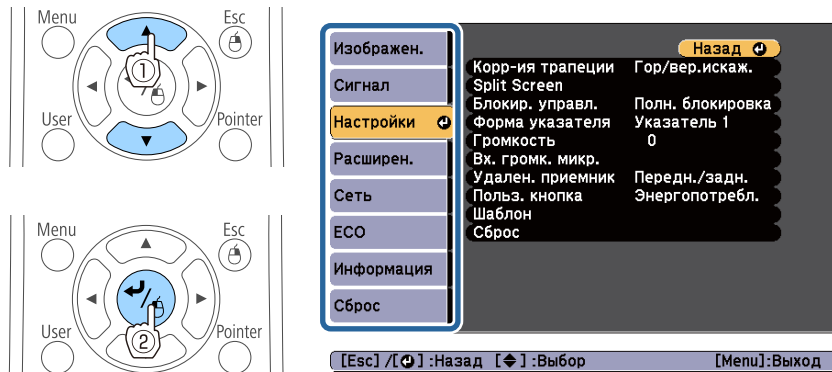

3 Выберите пункт подменю.

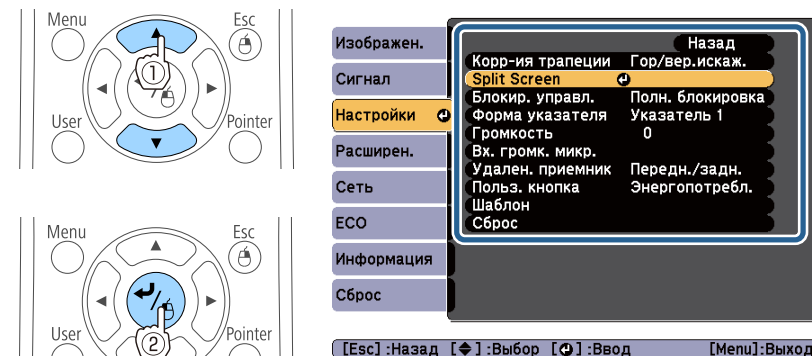

4 Измените значения параметров.

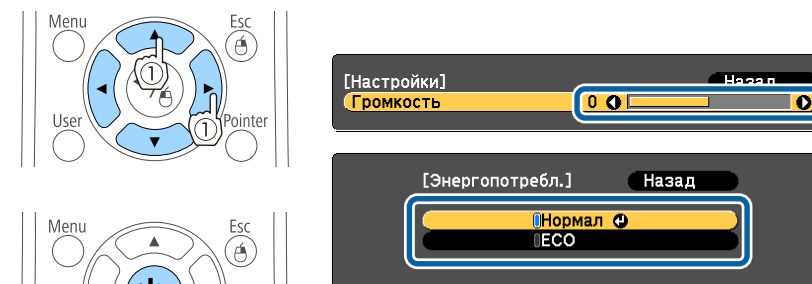

5 Для завершения настройки нажмите кнопку [Menu].

Меню «Настройка»

Настраиваемые элементы могут меняться в зависимости от модели, сигнала и источника проецируемого изображения.

Меню	Подменю	Пункты меню или значения параметров
Меню Изображен. ☛ стр.108	Цветовой режим	Динамический, Презентация, Театр, sRGB и Доска
	Яркость	От -24 до 24
	Контраст	От -24 до 24
	Насыщен. цвета	От -32 до 32
	Оттенок	От -32 до 32
	Резкость	От -5 до 5
	Цвет. температ.	От 5000К до 10 000К, -3 до 6
	Настройка цвета	Красный: от -16 до 16 Зеленый: от -16 до 16 Синий: от -16 до 16
Автонастр. диафр.	Выкл., Нормальная, Выс. скорость	
Меню Сигнал ☛ стр.109	Автонастройка	Вкл. и Выкл.
	Разрешение	Авто, Растянутое и Нормальное
	Трекинг	-
	Синхронизация	От 0 до 31
	Позиция	Сверху, Снизу, Влево и Вправо
	Прогрессивная	Выкл., Видео и Фильм/Авто
	Шумоподавление	Выкл., NR1 и NR2
	Видеодиапазон HDMI	Авто, Нормальный и Увеличенный
	Входной сигнал	Авто, RGB и Компонент

Меню	Подменю	Пункты меню или значения параметров
	Видео сигнал	Авто, NTSC, NTSC4.43, PAL, M-PAL, N-PAL, PAL60 и SECAM
	Соотношен. сторон	Нормальное, Авто, 4:3, 16:9, Полное, Увеличенное и Нативное
	Невидимая область	Авто, Выкл., 4% и 8%
Меню Настройки ☛ стр.111	Корр-ия трапеции	Гор/вер.искаж. и Quick Corner
	Split Screen	-
	Увеличенное (только для моделей EB-S29/EB-S27)	-
	Блокир. управл.	Полн. блокировка, Блокир. управл. и Выкл.
	Форма указателя	Указатель 1, 2 и 3
	Громкость	От 0 до 20
	Вх. громк. микр. (только для моделей EB-955WH/EB-950WH/EB-965H/EB-945H/EB-940H/EB-98H/EB-97H)	От 0 до 5
	Удален. приемник	Передн./задн., Переднее, Заднее и Выкл.

Меню	Подменю	Пункты меню или значения параметров
	Польз. кнопка	Энергопотребл., Информация, Прогрессивная, Тестовый шаблон, Разрешение, Экран шаблонов, Вх. громк. микроф. (только для моделей EB-955WH/EB-950WH/EB-965H/EB-945H/EB-940H/EB-98H/EB-97H), Показать QR-код и Поверн. по гориз.
	Шаблон	Экран шаблонов, Тип шаблона, Пользов. Шаблон, Тестовый шаблон
Меню Расширен. ☛ стр.113	Дисплей	Сообщение, Фон, Экран загрузки и Кнопка A/V mute
	Логотип пользов.	-
	Проецирование	Переднее, Переднепот., Заднее и Заднепотол.
	Управление	Direct Power On, Высотный режим, Поиск источника сигн. и Автовкл. питания
	Настройки A/V	Выход A/V, Выход аудио, Выход аудио HDMI(1), Выход аудио HDMI2 (только для моделей EB-955WH/EB-950WH/EB-965H/EB-945H/EB-940H/EB-98H/EB-97H) и Съёмный ист. пит. (только для моделей EB-955WH/EB-950WH/EB-965H/EB-945H/EB-940H/EB-98H/EB-97H)
	ID проектора	Выкл. или от 1 до 9
	Язык	15 или 36 языков*1
Меню ECO	Энергопотребл.	Нормал и ECO

Меню	Подменю	Пункты меню или значения параметров
☛ стр.125	Оптимизатор света	Вкл. и Выкл.
	Спящий режим	Вкл. и Выкл.
	Время спящего реж.	От 1 до 30
	Таймер крыш. линзы	Вкл. и Выкл.
	Таймер откл. A/V	Вкл. и Выкл.
	Режим ожидания	Связь вкл. и Связь откл.
	Индикация ECO	Вкл. и Выкл.
Меню Информация ☛ стр.126	Инф. о проекторе	Время раб. лампы, Источник, Входной сигнал, Разрешение, Видео сигнал, Част. обновления, Синх. Инфо, Состояние, Серийный номер и Event ID
	Версия	-
Меню Сброс ☛ стр.128	Сбросить все	-
	Сброс врем. раб. лампы	-

*1 Количество поддерживаемых языков зависит от региона, в котором используется проектор.

Меню Сеть

Меню	Подменю	Значения
Меню Основные ☛ стр.117	Имя проектора	-
	Пароль PjLink (Кроме EB-S29/EB-S27)	-
	Пароль контроля Web	-
	Кл. сл. проект.	Вкл. и Выкл.

Меню	Подменю	Значения
	Показ. данные ЛВС	Текст и QR-код и Текст
Меню Сеть WLAN ☛ стр.118	Режим. соед.	Быстрый и Расширенный
	Канал	1ch, 6ch, 11ch
	Автонастр. SSID	Вкл. и Выкл.
	SSID	-
	Поиск точки доступа	-
	Настройки IP	DHCP, Адрес IP, Маска подсети и Адрес шлюза
	Дисплей SSID	Вкл. и Выкл.
	От. IP-адр.	Вкл. и Выкл.
Меню Безоп. ☛ стр.120	Безоп.	Нет, WPA2-PSK и WPA/WPA2-PSK
	Пароль-фраза	-
Меню Пр. сеть (Кроме EB-S29/EB-S27) ☛ стр.122	Настройки IP	DHCP, Адрес IP, Маска подсети и Адрес шлюза
	От. IP-адр.	Вкл. и Выкл.
Меню Почта ☛ стр.122	Уведом. по почте	Вкл. и Выкл.
	Сервер SMTP	-
	Номер порта	-
	Наст. адреса 1, Наст. адреса 2 и Наст. адреса 3	-
Меню Другое ☛ стр.124	SNMP	Вкл. и Выкл.
	IP-ад. ловушки 1 и IP-ад. ловушки 2	-
	Шлюз с приоритетом (Кроме EB-S29/EB-S27)	Проводная ЛВС и Беспроводная ЛВС

Меню	Подменю	Значения
	AMX Device Discovery	Вкл. и Выкл.
	Crestron RoomView (Кроме EB-S29/EB-S27)	Вкл. и Выкл.
	Control4 SDDP	Вкл. и Выкл.
	Bonjour	Вкл. и Выкл.
	Message Broadcasting	Вкл. и Выкл.

Меню Изображен.

Настраиваемые элементы меняются в зависимости то сигнала и источника проецируемого изображения. Информация о настройках сохраняется для каждого сигнала изображения.

☛ "Автоматическое обнаружение входящих сигналов и смена проецируемого изображения (поиск источника)" [стр.44](#)

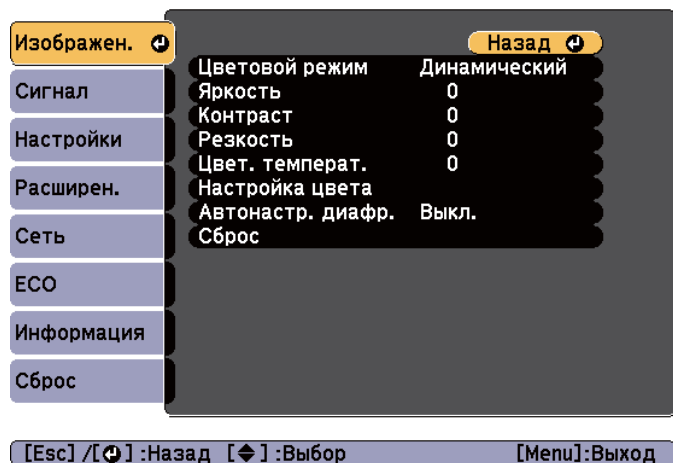

Подменю	Функция
Цветовой режим	Выбор качества изображения, соответствующего окружающей обстановке. ☛ "Выбор качества проецирования (выбор Цветовой режим)" стр.56
Яркость	Регулировка яркости изображения.
Контраст	Регулировка степени отличия светлых и темных участков изображения.
Насыщен. цвета	Регулировка насыщенности цвета изображений.
Оттенок	(Регулировка возможна при входном компонентном видеосигнале. Если на вход подается полный видеосигнал или сигнал S-video, регулировка возможна только для сигналов NTSC.) Регулировка оттенков изображения.
Резкость	Регулировка резкости изображения.

Подменю	Функция
Цвет. температ.	При самом высоком значении изображение будет голубым, при самом низком – красным. Регулируемые значения зависят от параметров Цветовой режим . Для моделей sRGB : Можно установить одно из 10 доступных значений от 5000К до 10000К. Иначе: Измените одно из 10 доступных значений от -3 до 6.
Настройка цвета	(Элемент используется только при установке для параметра Цветовой режим значения sRGB.) Можно отдельно настроить насыщенность цвета для цветов Красный, Зеленый и Синий .
Автонастр. диафр.	(Можно установить, только если для параметра Цветовой режим выбрано значение Динамический или Театр .) Установите значение Нормальная или Выс. скорость , чтобы настроить режим управления диафрагмой для достижения оптимальной яркости проецируемых изображений. Выберите режим Выс. скорость , чтобы регулировка диафрагмы выполнялась быстрее в соответствии со скоростью смены изображений. Настройки сохраняются для каждого цветового режима. ☛ "Настройка Автонастр. диафр." стр.57
Сброс	Для всех значений в меню Изображен. можно восстановить значения по умолчанию. Информацию о восстановлении значений по умолчанию см. в следующем разделе. ☛ "Меню Сброс" стр.128

Меню Сигнал

Настраиваемые элементы меняются в зависимости от сигнала и источника проецируемого изображения. Информация о настройках сохраняется для каждого сигнала изображения.

Настройки меню Сигнал не изменяются, если выбран источник сигнала USB Display, USB или LAN.

"Автоматическое обнаружение входящих сигналов и смена проецируемого изображения (поиск источника)" [стр.44](#)

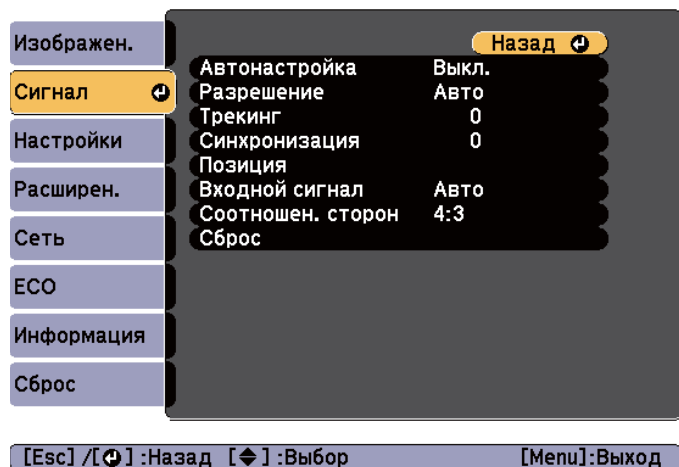

Подменю	Функция
Автонастройка	Установите значение Вкл. , чтобы автоматически настраивать оптимальные значения параметров Трекинг, Синхронизация и Позиция при смене входного сигнала.
Разрешение	Установите значение Авто , чтобы автоматически определять разрешение входного сигнала. Если при выборе значения Авто изображения проецируются некорректно (например, отсутствует часть изображения), установите режим Растянутое для широкого экрана либо Нормальное для экрана формата 4:3 или 5:4 в зависимости от подключенного компьютера.
Трекинг	Регулировка компьютерных изображений при появлении на них вертикальных полос.
Синхронизация	Регулировка мерцающих и нерезких компьютерных изображений или изображений с помехами.
Позиция	Регулировка позиции экрана в направлениях вверх, вниз, влево и вправо для обеспечения проецирования всего изображения в случае отсутствия его части.



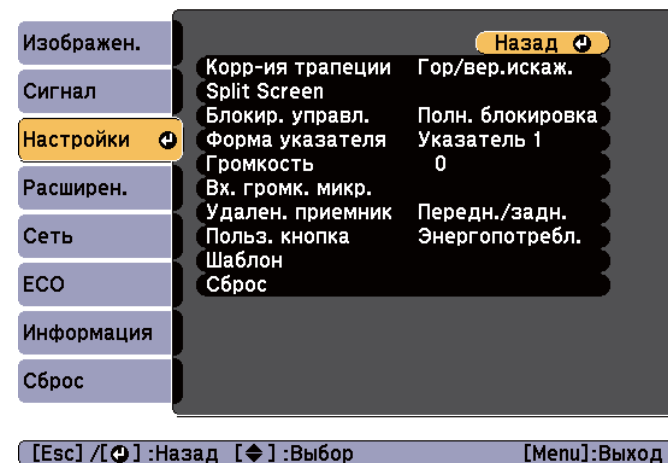

Подменю	Функция
Прогрессивная	<p>(Если на вход подается компонентный видеосигнал или сигнал RGB, этот параметр можно регулировать только для чересстрочного сигнала (480i/576i/1080i). Невозможно выполнить настройку, если на вход подается цифровой сигнал RGB.)</p> <p>Чересстрочный (i) сигнал преобразуется в прогрессивный (p). (IP-преобразование)</p> <p>Выкл.: отлично подходит для изображений с большим количеством движения.</p> <p>Видео: идеально для общих видеоизображений.</p> <p>Фильм/Авто: идеально подходит для просмотра фильмов, компьютерной графики и анимации.</p>
Шумоподавление	<p>(Установка этого параметра невозможна, если на вход подается цифровой сигнал RGB или во время проецирования чересстрочного сигнала при параметре Прогрессивная установленном на значение Выкл.)</p> <p>Сглаживает неровные изображения. Существует два режима. Выберите необходимый параметр. При просмотре изображений от источников с очень низким уровнем шумов, например дисков DVD, для этого параметра рекомендуется установить значение Выкл.</p>
Видеодиапазон HDMI	Если входной порт HDMI проектора подключен к DVD-плееру или аналогичному устройству, установите видеодиапазон проектора в соответствии с настройками видеодиапазона DVD-плеера.
Входной сигнал	<p>Можно выбрать входной сигнал с порта Computer.</p> <p>При выборе значения Авто входной сигнал настраивается автоматически в соответствии с подключенным оборудованием.</p> <p>Если при выборе значения Авто цвета отображаются неправильно, выберите подходящий сигнал в соответствии с подключенным оборудованием.</p>

Подменю	Функция
Видео сигнал	Можно выбрать входной сигнал с порта Video. При выборе значения Авто видеосигналы распознаются автоматически. Если при выборе значения Авто на изображении появляются помехи или возникают неполадки, например не проецируется никакое изображение, выберите подходящий сигнал в соответствии с подключенным оборудованием.
Соотношен. сторон	Установка формата изображения» для проецируемых изображений. ☛ "Изменение формата проецируемого изображения" стр.58
Невидимая область	Изменение формата выходного изображения (диапазон проецируемого изображения). Можно настроить диапазон обрезания: Выкл. , 4% или 8% . Если используется источник HDMI, доступно значение Авто . При выборе значения Авто оно автоматически переключается на Выкл. или 8% в соответствии с входным сигналом.
Сброс	Сброс до значений по умолчанию всех настроек для функций меню Сигнал , за исключением функции Входной сигнал . Информацию о восстановлении значений по умолчанию см. в следующем разделе. ☛ "Меню Сброс" стр.128







Меню Настройки

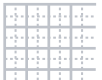

Подменю	Функция
Корр-ия трапеции	Предусмотрена коррекция трапецеидального искажения. <ul style="list-style-type: none"> • Если выбран параметр Гор/вер.искаж.: Отрегулируйте параметры Верт. искажение и Гориз. искажение для корректировки вертикальных и горизонтальных трапецеидальных искажений. Для параметров Рег.гориз.трап.иск. и Верт. автокоррекция также можно установить значение Вкл. или Выкл. • Если выбрано значение Quick Corner: выберите и откорректируйте четыре угла проецируемого изображения. ☛ "Quick Corner" стр.52
Split Screen	Переключение на проецирование на полиэкран. ☛ "Одновременное проецирование двух изображений (Split Screen)" стр.62

Подменю	Функция
Увеличенное (только для моделей EB-S29/EB-S27)	Регулировка размера проецируемого изображения.
Блокир. управл.	Позволяет наложить запрет на управление проектором с панели управления.  "Запрет на выполнение операций (Блокир. управл.)" стр.90
Форма указателя	Выбор формы указателя. Указатель 1:  Указатель 2:  Указатель 3:   "Функция указателя (указатель)" стр.76
Громкость	Корректировка громкости звука. Информация о настройках сохраняется для каждого источника сигнала.
Вх. громк. микр. (только для моделей EB-955WH/EB-950WH/EB-965H/EB-945H/EB-940H/EB-98H/EB-97H)	Регулируйте этот параметр, если уровень сигнала на микрофонном входе слишком низкий и звук в динамиках проектора плохо слышен, а также если уровень входного сигнала слишком высокий и звук с микрофона воспроизводится с треском. Если для параметра Вх. громк. микр. установлено значение 0, динамик не воспроизводит звук.
Удален. приемник	Вы можете ограничить прием сигналов управления от пульта дистанционного управления. Если выбрано значение Выкл. , выполнение операций с пульта дистанционного управления невозможно. Для выполнения операций с пульта нажмите и удерживайте кнопку [Menu] на нем в течение минимум 15 секунд, чтобы восстановить для этого параметра значение по умолчанию.



Подменю	Функция
Польз. кнопка	Можно выбрать параметр меню Настройка, который можно будет выбрать с помощью кнопки [User] на пульте дистанционного управления. При нажатии кнопки [User] откроется экран выбора/коррекции этого пункта меню, позволяющий выполнять настройку/коррекцию одним нажатием. Можно назначить для кнопки [User] один из следующих пунктов меню. Энергопотребл., Информация, Прогрессивная, Тестовый шаблон, Разрешение, Экран шаблонов, Вх. громк. микр. (только для моделей EB-955WH/EB-950WH/EB-965H/EB-945H/EB-940H/EB-98H/EB-97H), Показать QR-код и Поверн. по гориз.

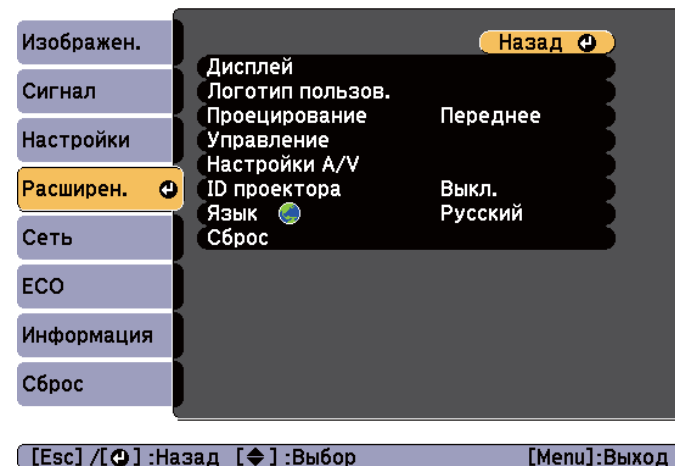

Подменю	Функция
Шаблон	<p>Экран шаблонов: отображение шаблона.</p> <p>Тип шаблона: можно выбрать шаблоны 1 до 4 или пользовательский шаблон. Шаблоны 1 до 4 отображают проекционные линии, например линейки или сетку.</p> <p>Шаблон 1:  Шаблон 2: </p> <p>Шаблон 3:  Шаблон 4: </p> <p>Пользов. Шаблон: сохранение пользовательского шаблона.  "Сохранение пользовательского шаблона" стр.85</p> <p>Тестовый шаблон: в процессе подготовки проектора к эксплуатации на экран выводится тестовый шаблон, чтобы можно было настроить проецирование без подключения внешнего оборудования. При отображении тестового шаблона могут выполняться процедуры настройки масштаба, фокуса, а также коррекция трапецеидальности. Тестовый шаблон можно убрать нажатием кнопки [Esc] на пульте или на панели управления.</p> <div style="border: 1px solid black; padding: 5px; margin-top: 10px;"> <p>Внимание</p> <p>Если шаблон остается на экране в течение длительного времени, на проецируемых изображениях может оставаться послесвечение.</p> </div>
Сброс	<p>Установка значений по умолчанию для всех функций меню Настройки, за исключением функций Масштабирование (только модель EB-S29/EB-S27) и Польз. кнопка.</p> <p>Информацию о восстановлении значений по умолчанию см. в следующем разделе.</p> <p> "Меню Сброс" стр.128</p>

Меню Расширен.



Подменю	Функция
Дисплей	<p>Задание настроек, относящихся к экрану проектора.</p> <p>Сообщение: При установке значения Выкл. не отображаются следующие элементы.</p> <p>Названия элементов при смене параметров Источник, Цветовой режим или Формат изображения, сообщения при отсутствии входного сигнала и предупреждения, такие как Предуп.высокой темп.</p> <p>Фон**1: можно установить состояние экрана Черный, Синий или Логотип при отсутствии сигнала изображения.</p> <p>Экран загрузки*1: установите значение Вкл., чтобы при начале проецирования на экран выводился Логотип польз.</p> <p>Кнопка A/V mute*1: можно задать экран, отображаемый во время нажатия на кнопку [A/V Mute] на пульте дистанционного управления: Черный, Синий или Логотип.</p>

Подменю	Функция
Логотип по льзов.*1	Изменение логотипа пользователя, отображаемого в качестве фона в режиме Фон, Кнопка A/V mute и т.п.  "Сохранение логотипа пользователя" стр.83
Проецирование	Выберите один из следующих способов проецирования в зависимости от установки проектора. Переднее, Переднепот., Заднее и Заднепотол. При нажатии и удерживании в течение пяти секунд кнопки [A/V Mute] на пульте дистанционного управления данная настройка меняется следующим образом. Переднее ↔ Переднепот. Заднее ↔ Заднепотол.  "Способы Установки" стр.26
Управление	Direct Power On: установите значение Вкл. для включения проектора после подключения к сети. При подключении к сети кабеля питания учитывайте, что проектор будет включаться автоматически и в таких случаях, как восстановление питания после сбоя. Высотный режим: при использовании проектора на высоте более 1500 м следует задать значение Вкл. Поиск источника сигн.: чтобы при включении проектор проецировал изображение с порта, на который в данный момент поступает сигнал, выберите значение Вкл. Если значение Выкл. , то проецирование происходит с того же источника, что и при последнем использовании проектора. Автовкл. питания: (доступно, только когда параметр Режим ожидания имеет значение Связь вкл.). При выборе значения Компьютер1 проектор включается при получении сигналов от порта Computer1, даже если проектор находится в режиме ожидания.

Подменю	Функция
Настройки A/V	Выход A/V: этот параметр можно настроить, только когда для параметра Режим ожидания установлено значение Связь вкл. Когда проектор находится в режиме ожидания, устанавливайте значение Всегда в перечисленных ниже случаях. <ul style="list-style-type: none"> • При выводе звука и изображений на внешнее оборудование. • При выводе сигнала микрофона на динамики проектора. <div style="border: 1px solid black; padding: 5px; margin: 10px 0;">  В режиме ожидания может вращаться вентилятор. Кроме того, при выходе проектора из режима ожидания проектор может шуметь при вращении, но это не является неисправностью. </div> Аудио выход: Задайте порт аудио входа, если проецируемые изображения поступают от портов Computer1, Computer2, S-Video, Video и USB-A. Если установлено значение Аудио1 , Аудио2 или Аудио (Л/П) , вывод звука осуществляется с выбранного порта, независимо от источника.  "Подключение оборудования" стр.30 Выход аудио HDMI(1)/Выход аудио HDMI2: Установка аудиовхода при проецировании изображений из порта HDMI. Если установлено значение Аудио1 , Аудио2 или Аудио (Л/П) , вывод звука осуществляется с выбранного порта аудиовхода. Съемный ист. пит. (только модели EB-955WH/EB-950WH/EB-965H/EB-945H/EB-940H/EB-98H/EB-97H): если установлен режим Вкл. , можно использовать микрофон с внешним питанием.

Подменю	Функция
ID проектора	Когда необходимо ограничить работу проектора с пульта дистанционного управления, настройте значение ID для проектора от 1 до 9. Выкл. означает отсутствие идентификатора. ☛ "Установка ID проектора" стр.81
Язык	Выбор языка отображаемых сообщений и меню.
Сброс	Вы можете восстановить значения по умолчанию для параметров Дисплей *1, Управление *2 и Настройки A/V *3 в меню Расширен. Информацию о восстановлении значений по умолчанию см. в следующем разделе. ☛ "Меню Сброс" стр.128

*1 Если для параметра **Защита логотипа** установлено значение **Вкл.**, невозможно изменить настройки, относящиеся к логотипу пользователя, в разделе **Защита паролем**. Для внесения изменений нужно установить для параметра **Защита логотипа** значение **Выкл.**

☛ "Организация работы пользователей (Защита паролем)" [стр.87](#)

*2 За исключением параметров: Высотный режим и Поиск источника сигн.

*3 Кроме Выход A/V.

Меню Сеть

Если для параметра **Защита сети** установлено значение **Вкл.** в пункте **Защита паролем**, отображается сообщение и изменить настройки сети невозможно. Установите для параметра **Защита сети** значение **Выкл.** и настройте сеть.

☛ "Настройка Защита паролем" [стр.87](#)

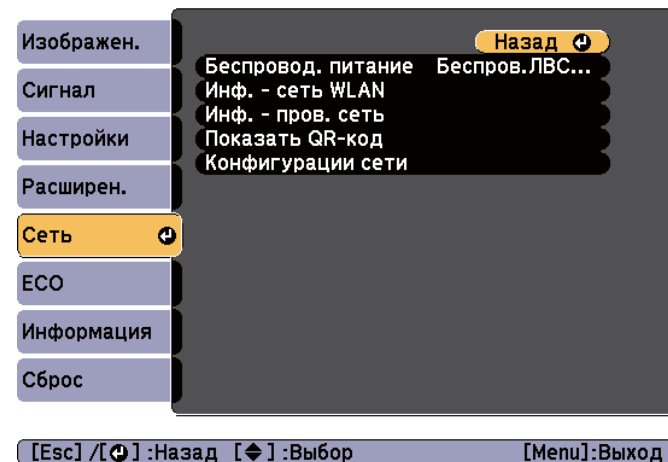

Подменю	Функция
Беспровод. питание	Установите Беспров.ЛВС вкл. при подключении проектора к компьютеру по беспроводной ЛВС. Если вы не хотите подключаться через беспроводную сеть, то установите значение Выкл. для предотвращения несанкционированного доступа. Значение по умолчанию Беспров.ЛВС вкл.
Инф. - сеть WLAN	Вывод следующей информации о настройке сети. <ul style="list-style-type: none"> • Режим соединения • Система WLAN • Уровень антенны • Имя проектора • SSID • DHCP • Адрес IP • Маска подсети • Адрес шлюза • MAC-адрес • Региональный код*

Подменю	Функция
Инф. - пров. сеть (Кроме EB-S29/ EB-S27)	Вывод следующей информации о настройке сети. <ul style="list-style-type: none"> • Имя проектора • DHCP • Адрес IP • Маска подсети • Адрес шлюза • MAC-адрес
Показать QR-код	Служит для отображения QR-кода.
Конфигурации сети	Для настройки объектов сети доступны следующие меню. Основные, Беспроводная ЛВС, Безопасность, Проводная ЛВС, Почта, Другое, Сброс, Готово

* Вывод имеющейся региональной информации для используемого Беспроводной адаптер локальной сети. Дополнительную информацию можно получить у дилера или по ближайшему из адресов, приведенных в документе «Контактная информация по проекторам Epson».

 *Контактная информация по проекторам Epson*



- С помощью веб-обозревателя на компьютере, подключенном к находящемуся в сети проектору, можно настраивать функции проектора и управлять им. Эта функция называется Контроль Web. При помощи клавиатуры вы можете легко выполнять настройки Контроль Web, например, настройки безопасности.
 - "Изменение настроек с помощью веб-браузера (Контроль Web)" [стр.92](#)
- Подробнее о сетевых настройках проконсультируйтесь с администратором сети.

Замечания по работе с меню Сеть

Выбор пунктов в основном меню и в меню нижних уровней, а также изменение выбранных элементов аналогичны операциям в меню Настройка.

По окончании обязательно войдите в меню **Готово** и выберите **Да**, **Нет** или **Отм.** При выборе вариантов **Да** или **Нет** происходит возврат в меню Настройка.

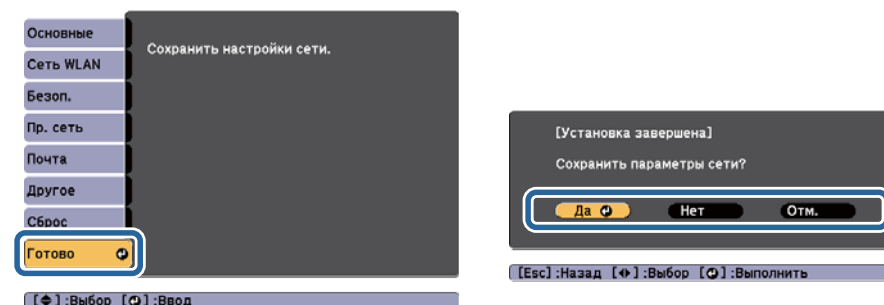





Да: сохранение настроек и выход из меню Сеть.

Нет: выход из меню Сеть без сохранения настроек.

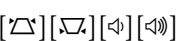
Отм.: продолжает отображаться меню Сеть.

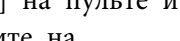
Работа с виртуальной клавиатурой

Меню Сеть содержит элементы, которые требуют ввода буквенно-цифровых символов в процессе установки. В этом случае отображается следующая виртуальная клавиатура. Нажимайте кнопки     на пульте дистанционного управления или кнопки   (либо кнопки [Wide][Tele]) на панели управления. При помощи кнопок переместите курсор к требуемой клавише, а затем нажмите кнопку . Вводите цифры, удерживая нажатой кнопку [Num] на пульте и нажимая цифровые кнопки. По окончании ввода нажмите на

клавиатуре клавишу **Finish**, чтобы подтвердить введенное значение. Для отмены ввода нажмите на клавиатуре клавишу **Cancel**.



- При каждом нажатии клавиши **CAPS** и клавиши [↵] происходит переключение между верхним и нижним регистром клавиатуры.
- При каждом нажатии клавиши **SYM1/2** и клавиши [↵] происходит изменение символьных клавиш в рамке.

Можно ввести следующий текст.

Числа	0123456789
Буквы	ABCDEFGHIJKLMNOPQRSTUVWXYZ abcdefghijklmnopqrstuvwxyz
Символы	! # \$ % & ' () + - . / < = > ? @ ^ _ ` { } ~



- За исключением **SSID**, двоеточия и пробелы в меню **Сеть** недопустимы.
- Некоторые символы (" * , ; [\]) не вводятся с виртуальной клавиатуры. Чтобы ввести текст, воспользуйтесь веб-браузером.
- "Изменение настроек с помощью веб-браузера (Контроль Web)" [стр.92](#)

Меню Основные

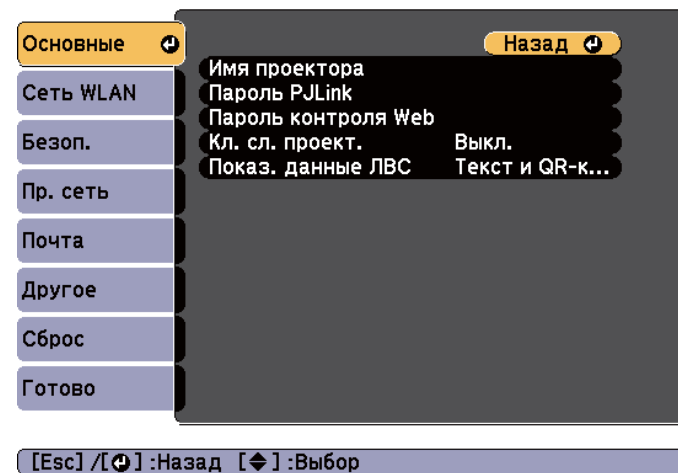

Подменю	Функция
Имя проектора	Отображается имя проектора, используемое для идентификации проектора при подключении к сети. При редактировании вы можете ввести до 16 однобайтных буквенно-цифровых символов. Следующие символы не поддерживаются: " * + , / ; < = > ? [\] `
Пароль PJLink (Кроме EB-S29/ EB-S27)	Установите пароль, который будет использоваться для доступа к проектору с использованием совместимого с PJLink программного обеспечения. Вы можете ввести до 32 однобайтных буквенно-цифровых символов.

Подменю	Функция
Пароль контроля Web	<p>Установите пароль, который будет использоваться при изменении настроек и управлении проектором при помощи функции “Контроль Web”. Вы можете ввести до восьми однобайтных буквенно-цифровых символов (* не используется). Контроль Web — это функция, которая позволяет выполнять настройку и управлять проектором с использованием веб-браузера на компьютере, подключенном к сети.</p> <p>☛ "Изменение настроек с помощью веб-браузера (Контроль Web)" стр.92</p>
Кл. сл. проект.	<p>Если для данного параметра установлено значение Вкл., при попытке подключения к проектору с компьютера, подключенного к сети, необходимо ввести это ключевое слово. Таким образом можно предотвратить прерывание презентации из-за незапланированных подключений с компьютера.</p> <p>Обычно задано значение Вкл.</p> <p>☛ Руководство по эксплуатации EasyMP Network Projection</p> <p>☛ Руководство по эксплуатации EasyMP Multi PC Projection</p>
Показ. данные ЛВС	<p>Настройка формата отображения для информации о сети проектора. Если отображается QR-код, можно соединиться с сетью путем простого считывания QR-кода с помощью программы Epson iProjection. По умолчанию установлено значение Текст и QR-код.</p> <p>☛ "Проецирование с использованием QR-кода" стр.73</p>

Меню Сеть WLAN

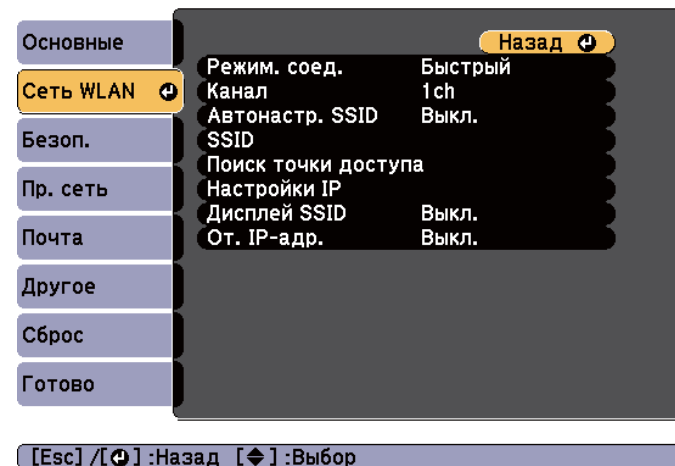

Подменю	Функция
Режим. соед.	<p>При подключении проектора к компьютеру через беспроводную локальную сеть выберите используемый режим подключения.</p> <p>При выборе значения Быстрый будет автоматически создана небольшая сеть из проектора и компьютера. Она используется с EasyMP Network Projection. При выборе для параметра Автонастр. SSID значения Вкл. проектор становится простой точкой доступа; при выборе значения Выкл. сеть создается в режиме Точка-точка». Если выбран Расширенный режим, соединение устанавливается в инфраструктурном режиме».</p>
Канал	<p>(Настраивается, только если для параметра Режим соединения выбрано значение Быстрый.)</p> <p>Выберите частотный диапазон, используемый беспроводной сетью: 1ch, 6ch или 11ch.</p> <p>По умолчанию установлено значение 11ch.</p>

Подменю	Функция
Автонастр. SSID	<p>(Настраивается, только если для параметра Режим соединения выбрано значение Быстрый.)</p> <p>Если установлено значение Вкл., проектор будет проще найти среди нескольких проекторов. SSID устанавливается автоматически.</p> <p>При подключении к нескольким проекторам с одного компьютера в режиме Быстрый режим установите для данного параметра значение Выкл. и установите одинаковое значение SSID на всех проекторах, которые будут подключены.</p>
SSID	<p>(Данное значение можно выбрать, только если для параметра Автонастр. SSID выбрано значение Выкл.)</p> <p>Введите SSID». Если для системы беспроводной ЛВС, в которой находится проектор, предусмотрен SSID, нужно ввести SSID.</p> <p>Вы можете ввести до 32 однобайтных буквенно-цифровых символов (символ ^ можно ввести только из веб-браузера). Если значение для параметра SSID оставить пустым или задать ANY, устанавливается любое подключение (выбирается подключение среди локальных точек доступа без указания SSID).</p>
Поиск точки доступа	<p>(Этот пункт можно настроить, только если параметр Беспровод. питание имеет значение Беспров.ЛВС вкл., а параметр Режим соединения имеет значение Расширенный.)</p> <p>Проектор ищет локальную точку доступа. Это позволяет выполнить настройку беспроводной локальной сети путем простого выбора места соединения беспроводной локальной сети.</p>

Подменю	Функция
Настройки IP	<p>(Данное значение можно выбрать, только если для параметра Режим соединения выбрано значение Расширенный.)</p> <p>Вы можете выполнять настройки сети.</p> <p>DHCP: установите значение Вкл. для выполнения сетевых настроек с использованием протокола DHCP». Если для этого параметра установлено значение Вкл., то дополнительные адреса установить невозможно.</p> <p>Адрес IP: можно ввести IP-адрес», присвоенный проектору. Можно ввести число от 0 до 255 в каждом поле адреса. Однако следующие IP-адреса использовать нельзя. 0.0.0.0, 127.x.x.x, от 224.0.0.0 до 255.255.255.255 (где x — число от 0 до 255)</p> <p>Маска подсети: можно ввести маску подсети» для проектора. Можно ввести число от 0 до 255 в каждом поле адреса. Однако следующие маски подсети использовать нельзя. 0.0.0.0, 255.255.255.255</p> <p>Адрес шлюза: можно ввести IP-адрес шлюза проектора. Можно ввести число от 0 до 255 в каждом поле адреса. Однако следующие значения параметра Адрес шлюза» не могут использоваться. 0.0.0.0, 127.x.x.x, от 224.0.0.0 до 255.255.255.255 (где x — число от 0 до 255)</p>
Дисплей SSID	<p>Чтобы не показывать SSID» на экране ожидания LAN, установите для этого параметра значение Выкл.</p>
От. IP-адр.	<p>Чтобы не показывать адрес IP» на экране ожидания LAN, установите для этого параметра значение Выкл.</p>

Экран поиска точки доступа

В списке будут отображены обнаруженные точки доступа. Приложение может обнаружить до 30 точек доступа.

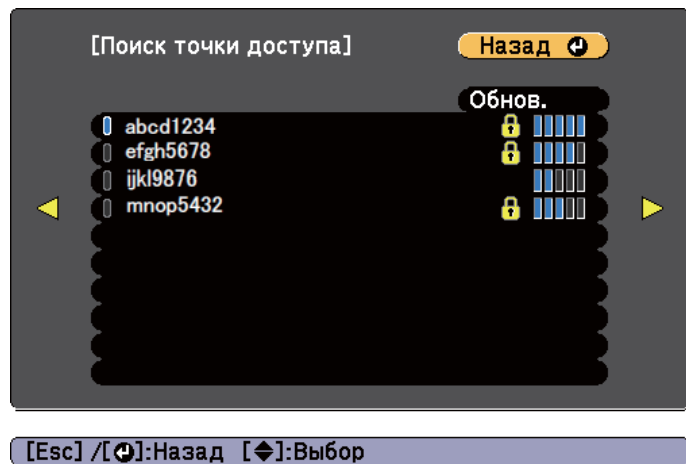

Подменю	Функция
Обновить	Повторный поиск точки доступа.
	Указывает на уже установленные точки доступа.
	Указывает на все точки доступа, для которых установлены настройки безопасности. Если вы выбрали точку доступа, для которой не установлены настройки безопасности, отображается меню Беспроводная ЛВС. Если вы выбрали точку доступа, для которой установлены настройки безопасности, отображается меню Безопасность. Выберите тип настроек безопасности в соответствии с настройками безопасности для точки доступа.

Меню Безоп.

Это меню доступно, когда установлен Беспроводной адаптер локальной сети.

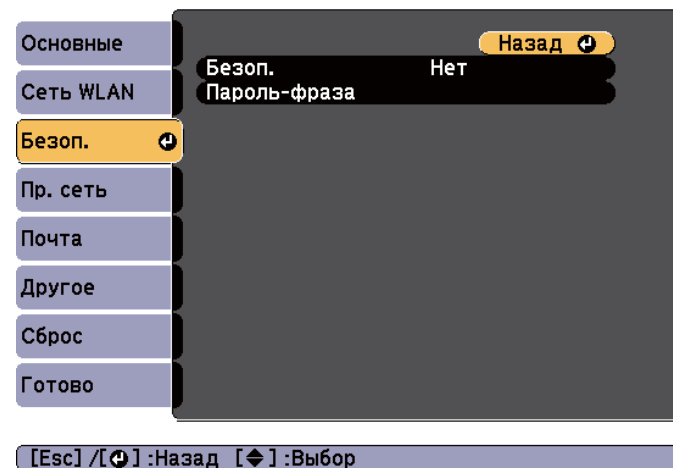

Подменю	Функция
Безоп.	Выберите среди показанных элементов требуемый тип безопасности. При настройке безопасности следуйте инструкциям администратора сети, к которой вы хотите подключиться.

Подменю	Функция
Пароль-фраза	<p>Введите пароль-фразу. Можно ввести от 8 до 63 однобайтовых буквенно-цифровых символов (кроме двоеточия и пробелов).</p> <p>При использовании данного параметра с EasyMP Network Projection вводить идентификационную фразу в компьютер не нужно, если она является начальной (используемой по умолчанию) идентификационной фразой.</p> <p>В целях обеспечения безопасности рекомендуется периодически менять пароль. При инициализации параметров сети будет восстановлена начальная идентификационная фраза.</p> <p>☛ "Меню Сброс" стр.125</p> <p>В меню настройки можно ввести не более 32 символов. Если вводится более 32 символов, используйте для ввода текста браузер.</p> <p>☛ "Изменение настроек с помощью веб-браузера (Контроль Web)" стр.92</p> <p>В режиме Быстрый будет установлена начальная идентификационная фраза.</p>



При настройке следуйте указаниям администратора вашей сети.

Тип безопасности

Если установлен беспроводной адаптер локальной сети и используется Расширенный режим, настоятельно рекомендуется настроить параметры безопасности.

Стандарт шифрования WPA повышает уровень безопасности беспроводных сетей. Проектором поддерживаются способы шифрования TKIP и AES.

Стандарт WPA также включает функции проверки подлинности пользователя. Проверка подлинности WPA использует два метода: с использованием сервера проверки подлинности либо проверка подлинности между компьютером и точкой доступа, без использования сервера. Данный проектор поддерживает последний метод, без использования сервера.

Меню Пр. сеть (кроме моделей EB-S29/EB-S27)



Подменю	Функция
Настройки IP	<p>Задание настроек, относящихся к следующим адресам.</p> <p><u>DHCP</u> ▶▶: установите значение Вкл., чтобы настроить сеть посредством протокола DHCP. Если для этого параметра установлено значение Вкл., то дополнительные адреса установить невозможно.</p> <p><u>Адрес IP</u> ▶▶: можно ввести IP-адрес, присвоенный проектору. В каждое поле адреса можно ввести число от 0 до 255. Однако следующие IP-адреса использовать нельзя. 0.0.0.0, 127.х.х.х, 224.0.0.0-255.255.255.255 (где х — число от 0 до 255)</p> <p><u>Маска подсети</u> ▶▶: можно ввести маску подсети для проектора. В каждое поле адреса можно ввести число от 0 до 255. Однако следующие маски подсети использовать нельзя. 0.0.0.0, 255.255.255.255</p> <p><u>Адрес шлюза</u> ▶▶: можно ввести IP-адрес шлюза проектора. В каждое поле адреса можно ввести число от 0 до 255. Однако следующие адреса шлюза использовать нельзя. 0.0.0.0, 127.х.х.х, 224.0.0.0-255.255.255.255 (где х — число от 0 до 255)</p>
От. IP-адр.	<p>Во избежание отображения IP-адреса в разделе информации о сети меню "Сеть" и на экране ожидания ЛВС установите для этого параметра значение Выкл.</p>

Меню Почта

Если этот параметр настроен, вы будете получать по электронной почте уведомления в случае проблем и предупреждений для проектора.

"Использование функции Уведом. по почте для уведомления о проблемах" [стр.95](#)

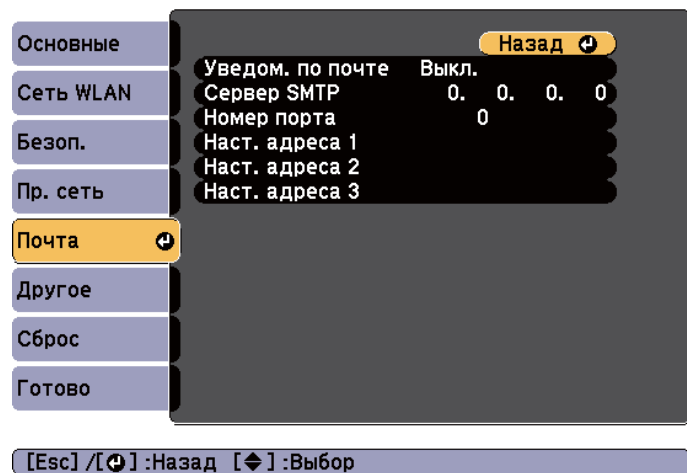



Подменю	Функция
Наст. адреса 1/ Наст. адреса 2/ Наст. адреса 3	<p>Можно ввести адрес электронной почты, на который следует отправлять уведомления. Можно зарегистрировать до трех адресов назначения. Для адресов электронной почты можно ввести до 32 однобайтных буквенно-цифровых символов. Следующие символы не поддерживаются: " () , ; < > [\]</p> <p>Можно выбрать проблемы и предупреждения, о которых необходимо отправлять уведомления по почте. При возникновении выбранных проблем или предупреждений по указанному адресу будет отправлено электронное письмо с уведомлением. Вы можете выбрать несколько из показанных элементов.</p>

Подменю	Функция
Уведом. по почте	Установите значение Вкл. , чтобы сообщения об ошибках и предупреждения проектора отправлялись на заранее заданные адреса электронной почты.
Сервер SMTP	Можно ввести <u>Адрес IP</u> для сервера SMTP проектора. Можно ввести число от 0 до 255 в каждом поле адреса. Однако следующие IP-адреса использовать нельзя. 127.x.x.x, от 224.0.0.0 до 255.255.255.255 (где x — число от 0 до 255)
Номер порта	Вы можете ввести номер порта для сервера SMTP. Значение по умолчанию: 25. Можно ввести числа от 1 до 65535.

Меню Другое



Подменю	Функция
SNMP	Установите значение Вкл. , чтобы можно было контролировать проектор по протоколу SNMP. Для наблюдения за проектором необходимо установить программу-менеджер SNMP. SNMP должен управляться администратором сети. По умолчанию установлено значение Выкл.
IP-ад. ловушки 1/IP-ад. ловушки 2	Можно зарегистрировать до двух IP-адресов назначения для уведомления по ловушкам SNMP. Можно ввести число от 0 до 255 в каждом поле адреса. Однако следующие IP-адреса использовать нельзя. 127.x.x.x, от 224.0.0.0 до 255.255.255.255 (где x — число от 0 до 255)
Шлюз с приоритетом (Кроме EB-S29/EB-S27)	В качестве приоритетного шлюза можно выбрать Проводная ЛВС или Беспроводная ЛВС .

Подменю	Функция
AMX Device Discovery	Если проектор подключен к сети, то установите для этого параметра значение Вкл. , чтобы разрешить определение проектора посредством AMX Device Discovery . Установите значение Выкл. , если сетевое окружение не управляется контроллером AMX или посредством технологии AMX Device Discovery.
Crestron RoomView (Кроме EB-S29/EB-S27)	Установите для этого параметра значение Вкл. только для контроля проектора и управления им по сети с помощью программы Crestron RoomView®. В противном случае установите для этого параметра значение Выкл.  "О системе Crestron RoomView® (кроме моделей EB-S29/EB-S27)" стр.98 Если для этого параметра установлено значение Вкл. , следующие функции недоступны. <ul style="list-style-type: none"> • Контроль Web • Message Broadcasting (Модуль EasyMP Monitor)
Control4 SDDP	Установите этот параметр в значение Вкл. , чтобы разрешить получать информацию об устройстве с помощью Control4® простого протокола обнаружения устройств (SDDP).
Bonjour	Установите для этого параметра значение Вкл. , если устанавливается подключение к сети с помощью Bonjour. Более подробную информацию о сервисе Bonjour см. на веб-сайте Apple.  http://www.apple.com/
Message Broadcasting	Можно включить или выключить функцию EPSON Message Broadcasting.

Меню Сброс

Производит сброс всех настроек сети.

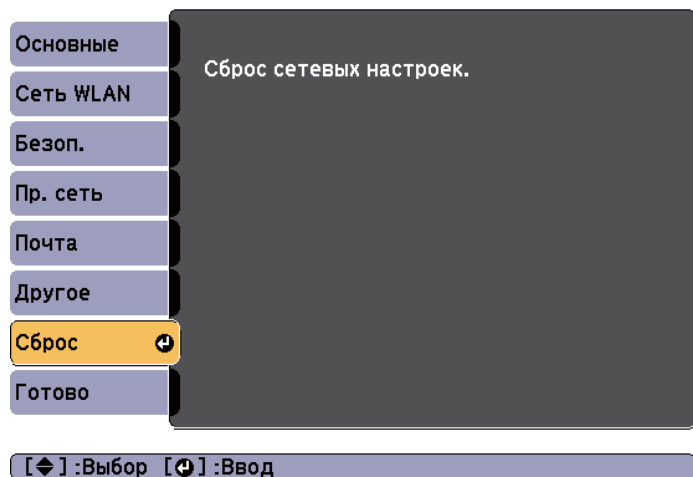

Подменю	Функция
Сброс сетевых настроек.	Чтобы выполнить сброс всех параметров сети, выберите Да.

Меню ECO

Настроив параметры в меню ECO, можно снизить энергопотребление проектора. Если включены функции энергосбережения, рядом с каждым подменю отображается значок листа.

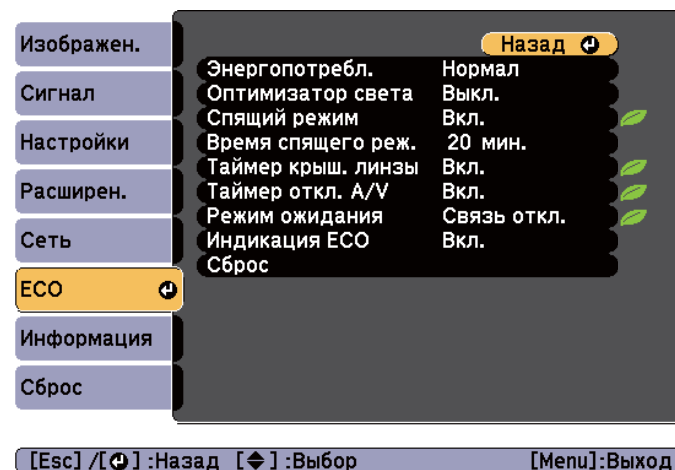

Подменю	Функция
Энергопотребл.	Предусмотрено задание одного из двух значений уровня яркости лампы. Выберите вариант ECO , если проецируются слишком яркие изображения (например, изображения проецируются в темном помещении или на маленький экран). Если выбрать ECO , энергопотребление во время проецирования сокращается, благодаря чему уменьшается шум вращения вентилятора. При эксплуатации в высокогорье или в местах с высокими температурами изменение настроек может быть невозможно.

Подменю	Функция
Оптимизатор света	(Этот пункт можно выбрать, если для параметра Энергопотребл. установлено значение Нормальное , а для параметра Автонастр. диафр. – значение Выкл.) Если установлено значение Вкл. , яркость лампы регулируется в соответствии с проецируемым изображением. Это позволяет снизить потребление электроэнергии, благодаря снижению яркости в зависимости от проецируемого изображения. Настройки сохраняются для каждого цветового режима.
Спящий режим	Когда для этого параметра установлено значение Вкл. , проецирование автоматически прекращается, если в течение указанного времени отсутствует входной видеосигнал и не выполняются никакие действия. Кроме того, если входной видеосигнал отсутствует в течение приблизительно пяти минут, перед выключением проектора снижается яркость лампы. При поступлении входного видеосигнала проектор возвращается в обычный рабочий режим.
Время спящего реж.	Если для параметра Спящий режим установлено значение Вкл. , можно задать время автоматического выключения проектора: от 1 до 30 минут.
Таймер крыш. линзы	Если установлено значение Вкл. , проектор автоматически выключается через 30 минут после закрытия переключателя подавления сигнала аудио/видео. Кроме того, если переключатель подавления сигнала аудио/видео закрыт в течение приблизительно пяти минут, перед выключением проектора снижается яркость лампы. При открытии переключателя подавления сигнала аудио/видео проектор возвращается в обычный рабочий режим.
Таймер откл. A/V	Если установлено значение Вкл. , проектор автоматически выключается через 30 минут после отключения изображения /звука. Кроме того, если отключены изображение / звук, перед выключением проектора снижается яркость лампы. При включении изображения / звука проектор возвращается в обычный рабочий режим.

Подменю	Функция
Режим ожидания	Если выбран параметр Связь вкл. , в режиме ожидания проектора можно выполнять следующие операции. <ul style="list-style-type: none"> • Контроль проектора и управление им по сети. • Вывод звука и изображений на внешнее оборудование. (Только когда для параметра Выход A/V установлено значение Всегда.) • Вывод звука с динамика проектора. (Только когда для параметра Выход A/V установлено значение Всегда.)
Индикация ECO	Если установлено значение Вкл. , при переключении яркости с обычной на низкую или с низкой на обычную в нижнем левом углу изображения на экране отображаются значки листьев, указывающие статус энергосбережения.
Сброс	Сброс всех настроек на значения по умолчанию в меню ECO , за исключением параметра Режим ожидания . Информацию о восстановлении значений по умолчанию см. в следующем разделе. ☛ "Меню Сброс" стр.128

Меню Информация (только отображение)

Позволяет проверить состояние сигналов проецируемых изображений и состояние проектора. Отображаемые элементы зависят от источника проецируемых изображений. Некоторые модели не поддерживают некоторые источники входного сигнала.

☛ "Автоматическое обнаружение входящих сигналов и смена проецируемого изображения (поиск источника)" [стр.44](#)

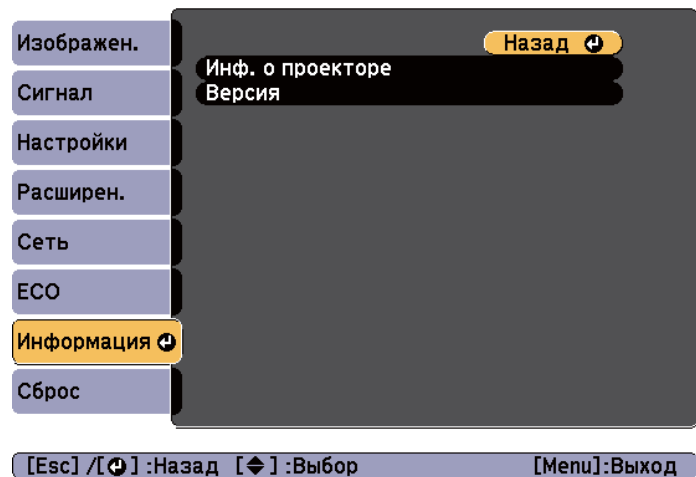

Подменю	Функция
Инф. о проекторе	<ul style="list-style-type: none"> • Время раб. лампы: отображение суммарного рабочего времени лампы*. При достижении времени предупреждения для лампы символы отображаются желтым цветом. • Источник: название источника для подключенного оборудования, с которого в данный момент выполняется проецирование. • Входной сигнал: Отображение параметра Входной сигнал в меню Сигнал в соответствии с источником. • Разрешение: Отображение разрешения. • Видео сигнал: Отображение параметров Видео сигнал в меню Сигнал. • Част. обновления: Отображение <u>Част. обновления</u>▶. • Синх. Инфо: Отображение информации о сигнале изображения. Эта информация может понадобиться при необходимости сервисного обслуживания. • Состояние: информация об ошибках, возникших при работе проектора. Эта информация может понадобиться при необходимости сервисного обслуживания. • Серийный номер: отображение серийного номера проектора. • Event ID: отображение неполадок в проекторе, используя Event ID, если проектор и компьютер подключены через сеть. Подробная информация о Event ID представлена на следующей странице. ☛ "Информация об Event ID" стр.103
Версия	Отображение информации о версии программного обеспечения проектора.

* В течение первых 10 часов суммарное время эксплуатации отображается в виде "0Н". 10 часов и более отображаются в виде "10Н", "11Н" и так далее.

Меню Сброс

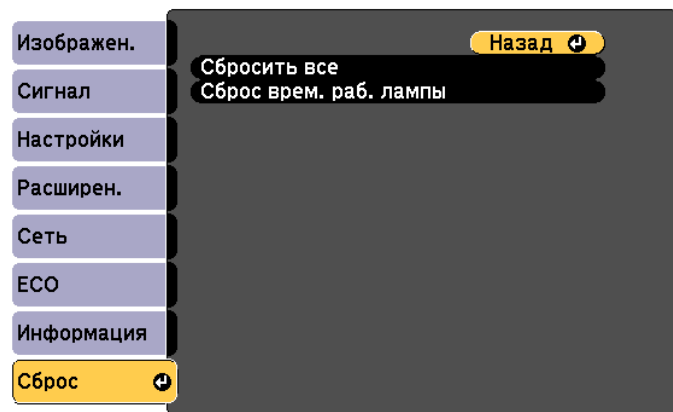

[Esc] / [←] :Назад [↕] :Выбор [Menu]:Выход

Подменю	Функция
Сбросить все	Восстановление значений по умолчанию для всех пунктов меню Настройка. Не выполняется восстановление значений по умолчанию для следующих параметров: Входной сигнал, Логотип пользов., Время раб. лампы, Язык, Пароль, Масштаб (только модели EB-S29/EB-S27), а также для всех пунктов в меню Сеть .
Сброс врем. раб. лампы	Сброс общего времени работы лампы. Его следует выполнять при замене лампы.

После установки параметров в меню Настройка для одного проектора можно воспользоваться функцией групповой настройки нескольких проекторов. Функция групповой настройки доступна только для проекторов с одинаковым номером модели.

Выберите один из следующих способов.

- Настройка использования USB-накопителя.
- Настройка с подключением компьютера и проектора кабелем USB.

В данном руководстве описывается способ с использованием запоминающего устройства USB и кабеля USB.



- Функция групповой настройки не отражает следующее содержимое.
 - Параметры в меню Сеть (кроме меню Почта и меню Другое)
 - Параметры Время раб. лампы и Состояние в меню Информация
- Групповую настройку необходимо выполнить перед регулировкой проецируемого изображения. Значения регулировки для проецируемого изображения, например, корректировки горизонтального/вертикального трапецеидального искажения Гор/вер.искаж., отображаются функцией групповой настройки. Если групповая настройка выполняется после регулировки проецируемого изображения, сделанные регулировки могут измениться.
- При использовании функции групповой настройки зарегистрированный логотип пользователя применяется для других проекторов. Не регистрируйте конфиденциальную информацию и т.п. в качестве логотипа пользователя.



Предостережение

Ответственность за выполнение групповой настройки несет пользователь. Если происходит сбой групповой настройки из-за прекращения электропитания, ошибки связи и т. д., пользователь берет на себя любые расходы на ремонт.

Настройка использования запоминающего устройства USB

В данном разделе представлена информация о пакетной настройке с помощью USB-накопителя.



- Рекомендуется использовать USB-накопитель формата FAT.
- Функция пакетной настройки не используется, если запоминающее устройство USB имеет встроенные функции безопасности. Используйте USB-накопитель без встроенных функций безопасности.
- Устройства чтения карт памяти USB или жесткие диски USB не могут использовать функцию групповой настройки.

Сохранение настроек на запоминающем устройстве USB

- 1** Отсоедините шнур питания проектора и проверьте, чтобы все индикаторы проектора были выключены.
- 2** Подключите USB-накопитель к порту USB-A проектора.

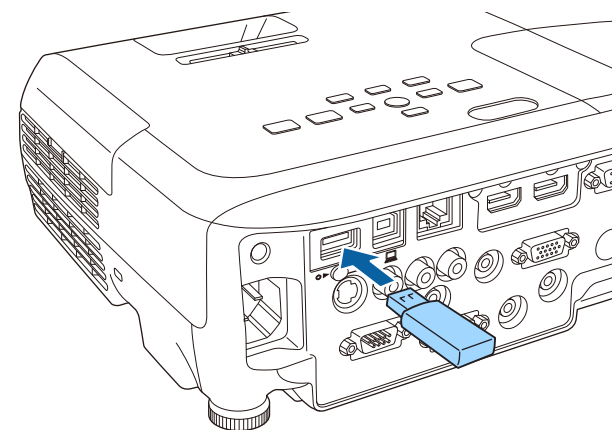



- Подключайте запоминающее устройство USB непосредственно к проектору. При подключении USB-накопителя к проектору через USB-концентратор параметры могут сохраняться с ошибками.
- Подключите пустой USB-накопитель. Если на USB-накопителе содержатся данные без файла пакетной настройки, параметры могут сохраняться с ошибками.
- Если на USB-накопителе был сохранен файл пакетной настройки из другого проектора, удалите файл или переименуйте его. Функция групповой настройки не может переписать файл групповой настройки.
- Файл групповой настройки имеет имя PJCONFDATA.bin. Если необходимо изменить имя файла, введите текст после слова PJCONFDATA. Если изменить имя файла, проектор может неправильно распознать файл.
- Для имени файла можно использовать только однобайтовые символы.

3 Удерживая кнопку [Esc], подключите шнур питания к проектору.

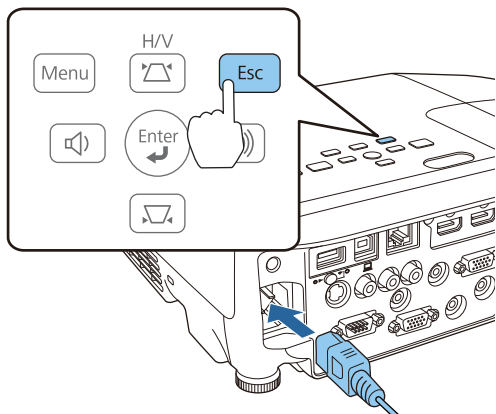

Когда индикаторы проектора загорятся, как показано ниже, отпустите кнопку [Esc].

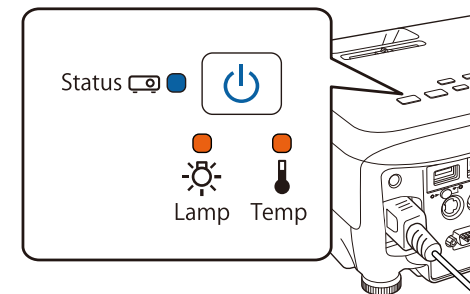

Питание: Синий — Вкл./Status: Синий — Вкл./Lamp: Оранжевый — Вкл./Temp: Оранжевый — Вкл.

Когда все индикаторы начинают мигать, происходит запись файла групповой настройки.

Предостережение

- Во время записи файла не отсоединяйте шнур питания от проектора. В случае отсоединения шнура питания проектор может запуститься неправильно.
- Во время записи файла не отсоединяйте USB-накопитель от проектора. В противном случае могут возникнуть неполадки при запуске проектора.

После успешного завершения записи проектор переходит в режим ожидания.

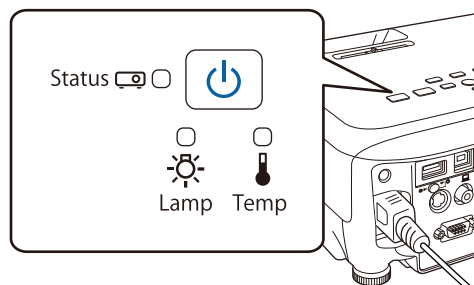

Питание: Синий — Вкл.

Когда проектор находится в режиме ожидания, извлеките запоминающее устройство USB.

Отражение сохраненных настроек на других проекторах

- 1** Отсоедините шнур питания проектора и проверьте, чтобы все индикаторы проектора были выключены.
- 2** Подключите USB-накопитель с сохраненным файлом пакетной настройки к порту USB-A проектора

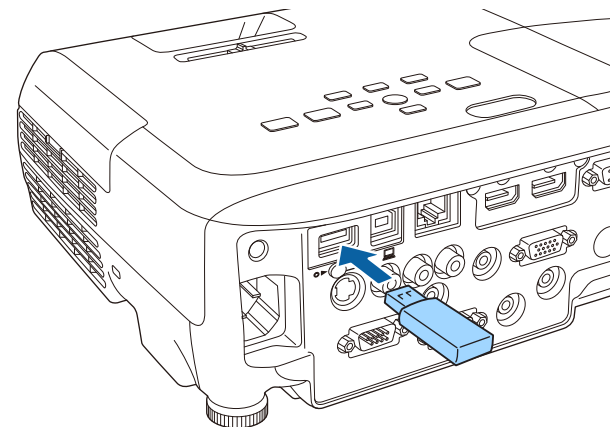

- Если на запоминающем устройстве USB находится от 1 до 3 типов файлов пакетной настройки, файл отображается в проекторе с одинаковым номером модели. Если для проектора с тем же номером модели имеется несколько файлов, настройки могут отразиться неправильно.
- При наличии в устройстве USB четырех и более типов файлов пакетной настройки параметры могут отображаться с ошибками.
- Не храните на устройстве USB другие данные, кроме файла пакетной настройки. Если на USB-накопителе содержатся другие данные, кроме файла пакетной настройки, параметры могут сохраняться с ошибками.

- 3** Удерживая кнопку [Menu], подключите шнур питания к проектору.

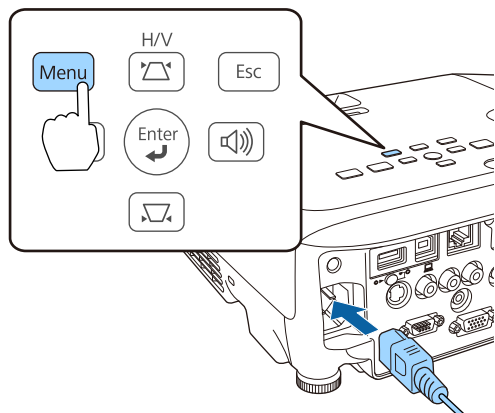

Когда индикаторы проектора загорятся, как показано ниже, отпустите кнопку [Menu].

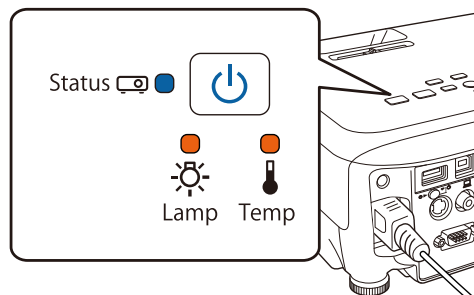

Питание: Синий — Вкл./Status: Синий — Вкл./Lamp: Оранжевый — Вкл./Temp: Оранжевый — Вкл.

Индикаторы остаются включенными примерно 75 секунд. Когда все индикаторы начинают мигать, настройки записываются.

Предостережение

- Во время записи настроек не отсоединяйте шнур питания от проектора. В случае отсоединения шнура питания проектор может запуститься неправильно.
- Во время записи настроек не отсоединяйте USB-накопитель от проектора. В противном случае могут возникнуть неполадки при запуске проектора.

- 4** После успешного завершения записи проектор переходит в режим ожидания.

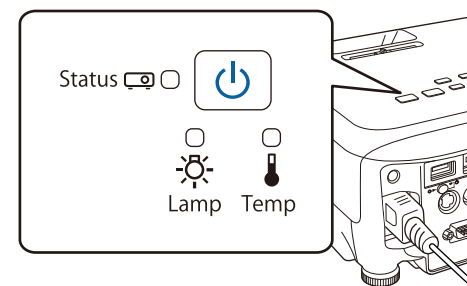

Питание: Синий — Вкл.

Когда проектор находится в режиме ожидания, извлеките запоминающее устройство USB.

Настройка с подключением компьютера и проектора кабелем USB



Функция групповой настройки поддерживается следующими операционными системами.

- Windows Vista или более поздняя
- Mac OS X 10.5.3 или более поздняя

Сохранение настроек на компьютере

- 1 Отсоедините шнур питания проектора и проверьте, чтобы все индикаторы проектора были выключены.
- 2 Подключите порт USB на компьютере к порту USB-B на проекторе с помощью кабеля USB.

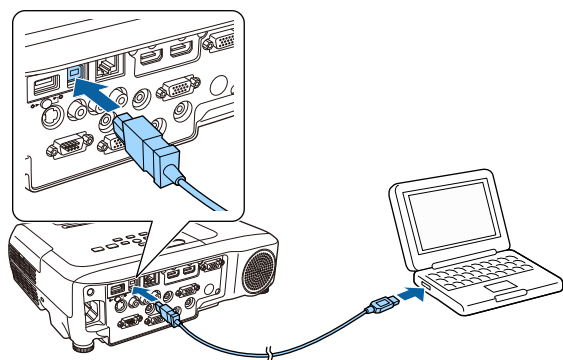

- 3 Удерживая кнопку [Esc], подключите шнур питания к проектору.

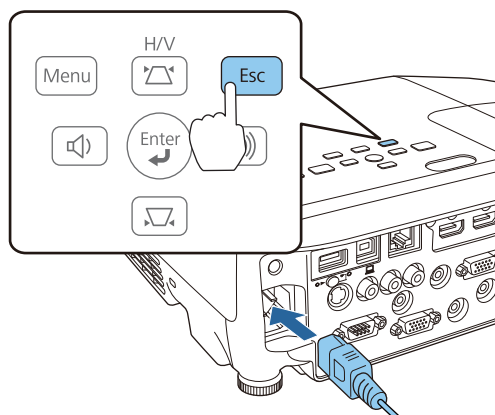

Когда индикаторы проектора загорятся, как показано ниже, отпустите кнопку [Esc].

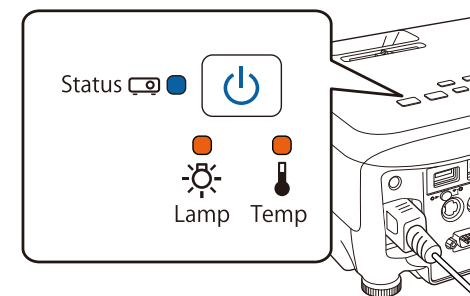

Питание: Синий — Вкл./Status: Синий — Вкл./Lamp: Оранжевый — Вкл./Temp: Оранжевый — Вкл.

Проектор распознается компьютером как съемный диск.

- 4 Откройте съемный диск и сохраните файл групповой настройки (PJCONFDATA.bin) на компьютер.

Если необходимо изменить имя файла групповой настройки, добавьте текст после PJCONFDATA. Если изменить слово PJCONFDATA в имени файла, проектор может неправильно распознать файл.

- 5 Выполните **"Извлечение USB устройства"** в компьютере и отсоедините кабель USB.

При использовании OS X выполните **"Извлечь EPSON_PJ"**.

Проектор переходит в режим ожидания.

Отражение сохраненных настроек на других проекторах

- 1** Отсоедините шнур питания проектора и проверьте, чтобы все индикаторы проектора были выключены.
- 2** Подключите порт USB на компьютере к порту USB-B на проекторе с помощью кабеля USB.

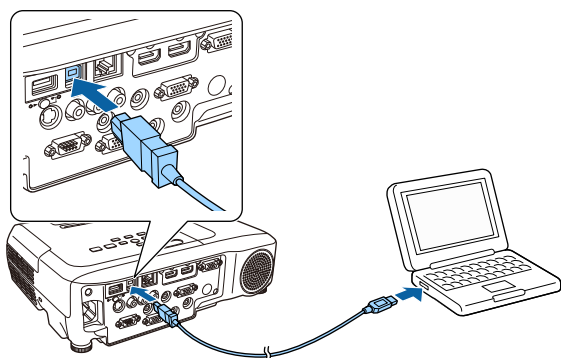

- 3** Удерживая кнопку [Menu], подключите шнур питания к проектору.

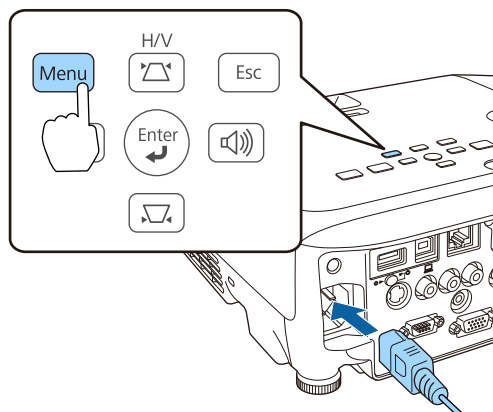

Когда индикаторы проектора загорятся, как показано ниже, отпустите кнопку [Menu].

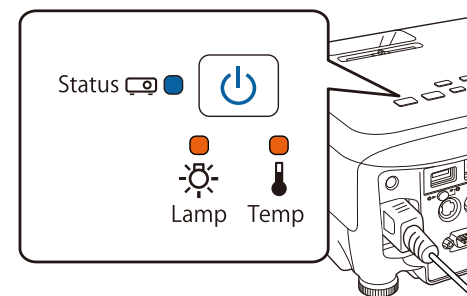

Питание: Синий — Вкл./Status: Синий — Вкл./Lamp: Оранжевый — Вкл./Temp: Оранжевый — Вкл.

Проектор распознается компьютером как съемный диск.

- 4** Скопируйте файл групповой настройки (PJCONFDATA.bin), сохраненный на компьютере, в папку верхнего уровня съемного диска.



Не копируйте на съемный диск никакие файлы или папки, кроме файла групповой настройки.

- 5** Выполните **Извлечение USB устройства** в компьютере и отсоедините кабель USB.



При использовании OS X выполните **Извлечь EPSON_PJ**.

Когда все индикаторы начинают мигать, настройки записываются.



Предостережение

Во время записи настроек не отсоединяйте шнур питания от проектора. В случае отсоединения шнура питания проектор может завестись неправильно.

После успешного завершения записи проектор переходит в режим ожидания.

В случае сбоя настройки

Индикаторы сообщают об ошибке. Проверьте состояние индикаторов.

Состояние индикаторов	Способ устранения
Status Lamp Temp Lamp: Оранжевый — быстро мигает Temp: Оранжевый — быстро мигает	Возможно, поврежден файл пакетной настройки или неправильно подключен USB-накопитель или кабель USB. Отсоедините запоминающее устройство USB или кабель USB, отключите и снова подключите шнур питания проектора, а затем повторите попытку.
Status Lamp Temp Питание: Синий — быстро мигает Status: Синий — быстро мигает Lamp: Оранжевый — быстро мигает Temp: Оранжевый — быстро мигает	Возможно, произошел сбой записи настроек или возникла ошибка в микропрограмме проектора. Прекратите работу с проектором, отключите кабель питания от электрической розетки и обратитесь к своему дилеру или по ближайшему из адресов, приведенных в документе «Контактная информация по проекторам Epson».



Поиск и Устранение Неисправностей

В этой главе объясняются способы обнаружения неисправностей и меры по устранению обнаруженной неисправности.

При возникновении неисправности проектора нажмите кнопку Help, чтобы отобразить экран “Справка”, который поможет устранить неисправность. Вы можете разрешить затруднения, отвечая на вопросы.

- 1 Нажмите кнопку [Help].
Откроется экран справки.

Использование пульта дистанционного управления

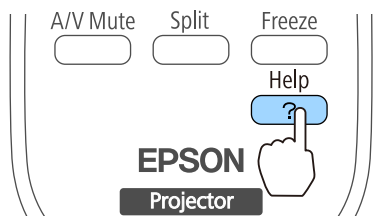

Использование панели управления

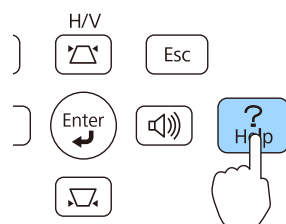

- 2 Выберите пункт меню.

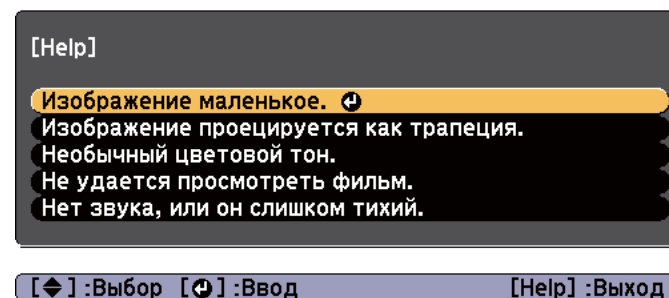

Использование пульта дистанционного управления

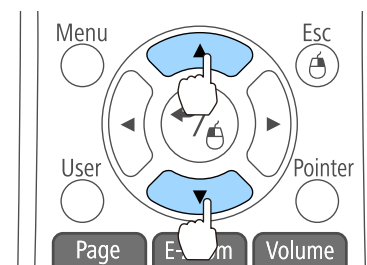

Использование панели управления

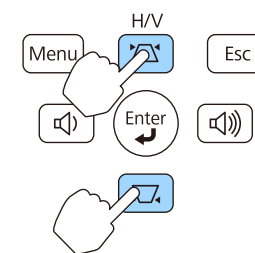

- 3 Подтвердите сделанный выбор.

Использование пульта дистанционного управления

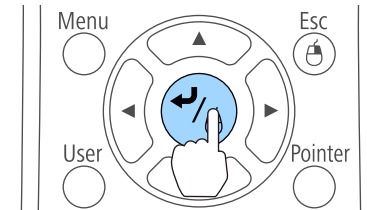

Использование панели управления

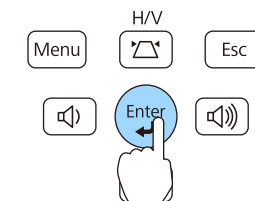

Вопросы и меры отображаются, как показано внизу на экране. Чтобы закрыть экран "Справка", нажмите кнопку [Help].

Изображение маленькое.

- ❓ Установлен ли масштаб на минимум?
· Измените размер изображения кольцом масштаба.
- ❓ Не слишком ли близко проектор к экрану?
· Отодвиньте проектор от экрана.

[Esc] :Назад

[Help] :Выход



Если с помощью экрана справки не удастся устранить неисправность, см. следующий раздел.

☞ "Устранение неполадок" [стр.139](#)

В случае возникновения неполадки проектора сначала следует проверить показания индикаторов и обратиться к разделу "Интерпретация показаний индикаторов".

Если определить причину проблемы по индикаторам не удастся, см. следующий раздел.

☛ "Показания индикаторов не дают нужной информации" [стр.144](#)





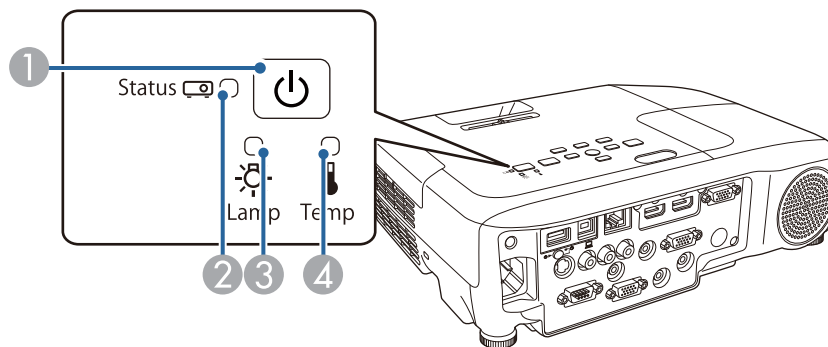

Интерпретация показаний

Проектор оборудован перечисленными ниже четырьмя индикаторами, отражающими его рабочее состояние.



- ① Индикатор Power (Питание) Показывает состояние проектора.
- ② Индикатор Status (Состояние) Показывает состояние проектора.
- ③ Индикатор Lamp (Лампа) Показывают состояние проекционной лампы.
- ④ Индикатор Temp (Темп.) Отражают уровень внутренней температуры.











Индикаторы		Состояние	Описание
Источник питания	Состояние		
 Светится синим цветом	<input type="checkbox"/> Не светится	Состояние ожидания	На проектор подается питание. Если в этом состоянии нажать кнопку питания [⏻], начнется проецирование.
		Мониторинг по сети	Осуществляются мониторинг проектора и управление им посредством сети (когда для параметра Режим ожидания установлено значение Связь вкл.). При отсоединении и подсоединении в этом состоянии кабеля питания индикатор питания мигает синим цветом.













Индикаторы		Состояние	Описание
Источник питания	Состояние		
 Светится синим цветом	 Мигает синим цветом	Прогрев	В этом состоянии проектор находится сразу после включения. Прогрев занимает приблизительно 30 секунд с момента включения лампы. В этом состоянии проектор нельзя выключить, даже нажав кнопку питания [⏻].
 Светится синим цветом	 Мигает синим цветом	Охлаждение	В этом состоянии проектор находится сразу после выключения. В этом состоянии никакие кнопки не действуют.
 Светится синим цветом	 Светится синим цветом	Обычное состояние	Проецируется изображение.





















В следующей таблице приведены значения показаний индикаторов и способы устранения неполадок, на которые они указывают.

Если все индикаторы выключены, проверьте правильность подключения кабеля питания и подачи напряжения.

В некоторых случаях при отключении кабеля питания индикатор питания [⏻] продолжает светиться в течение короткого промежутка времени. Это не является неполадкой.

Индикаторы				Причина	Способ устранения или состояние
Источник питания	Состояние	Лампа	Temp		
 Выкл.	 Мигает синим цветом	 Мигает оранжевым цветом	 Выкл.	Внутренняя ошибка	Прекратите работу с проектором, отключите кабель питания от электрической розетки и обратитесь к своему дилеру или по ближайшему из адресов, приведенных в документе Контактная информация по проекторам Epson.  Контактная информация по проекторам Epson
 Выкл.	 Мигает синим цветом	 Выкл.	 Мигает оранжевым цветом	Ошибка вентилятора Ошибка датчика	Прекратите работу с проектором, отключите кабель питания от электрической розетки и обратитесь к своему дилеру или по ближайшему из адресов, приведенных в документе Контактная информация по проекторам Epson.  Контактная информация по проекторам Epson

Индикаторы				Причина	Способ устранения или состояние
Источник питания	Состояние	Лампа	Temp		
 Выкл.	 Мигает синим цветом	<input type="checkbox"/> Выкл.	 Светится оранжевым цветом	Ош. высокой темп. (Перегрев)	<p>Лампа выключается автоматически, проецирование прекращается. Подождите приблизительно пять минут. По истечении приблизительно пяти минут проектор переключается в режим ожидания, поэтому следует выполнить следующие две проверки.</p> <ul style="list-style-type: none"> • Проверьте, что воздушный фильтр и выходное отверстие для воздуха не засорены, а проектор не находится напротив стены. • Если воздушный фильтр засорен, очистите или замените его.  "Очистка воздушного Фильтра" стр.157, "Замена воздушного фильтра" стр.163 <p>Если после проверки описанных выше моментов ошибка повторяется, прекратите работу с проектором, отключите кабель питания от электрической розетки и обратитесь к своему дилеру или по ближайшему из адресов, приведенных в документе Контактная информация по проекторам Epson.  Контактная информация по проекторам Epson</p> <p>При работе на высоте 1500 м или более для настройки Высотный режим следует задать значение Вкл.  "Меню Расширен." стр.113</p>
 Выкл.	 Мигает синим цветом	 Светится оранжевым цветом	<input type="checkbox"/> Выкл.	Ошибка лампы Сбой лампы	<p>Выполните следующие две проверки.</p> <ul style="list-style-type: none"> • Извлеките лампу и проверьте ее на наличие трещин.  "Замена лампы" стр.159 • Очистите воздушный фильтр.  "Очистка воздушного Фильтра" стр.157 <p>Если лампа не треснула: установите лампу на место и подсоедините кабель питания к электрической розетке.</p> <p>Если ошибка повторяется: прекратите работу с проектором, отключите кабель питания от электрической розетки и обратитесь к местному дилеру или по ближайшему из адресов, приведенных в списке Контактная информация по проекторам Epson.  Контактная информация по проекторам Epson</p> <p>Если трещины есть: обратитесь к местному дилеру или по ближайшему из адресов, приведенных в списке Контактная информация по проекторам Epson. (До замены лампы проецирование изображений невозможно).  Контактная информация по проекторам Epson</p>

Индикаторы				Причина	Способ устранения или состояние
Источник питания	Состояние	Лампа	Temp		
					<p>При работе на высоте 1500 м или более для настройки Высотный режим следует задать значение Вкл.</p> <p> "Меню Расширен." стр.113</p>
				От. крышка лампы	<p>Удостоверьтесь, что лампа и крышка отсека лампы надежно установлены.</p> <p>Если лампа или крышка отсека лампы установлены неправильно, лампа не включится.</p> <p> "Замена лампы" стр.159</p>
 Выкл.	 Мигает синим цветом	 Мигает оранжевым цветом	 Мигает оранжевым цветом	Ош. авт. ирис. диафр.	<p>Прекратите работу с проектором, отключите кабель питания от электрической розетки и обратитесь к своему дилеру или по ближайшему из адресов, приведенных в документе Контактная информация по проекторам Epson.</p> <p> Контактная информация по проекторам Epson</p>
 Выкл.	 Мигает синим цветом	 Светится оранжевым цветом	 Светится оранжевым цветом	Ош. пит.	
 Мигает синим цветом	 Показания зависят от состояния	 Показания зависят от состояния	 Мигает оранжевым цветом	Предуп. высокой темп.	<p>(Не является признаком аномалии. Однако, если температура вновь поднимается до чрезмерно высокого значения, проецирование автоматически прекращается.)</p> <ul style="list-style-type: none"> • Проверьте, что воздушный фильтр и выходное отверстие для воздуха не засорены, а проектор не находится напротив стены. • Если воздушный фильтр засорен, очистите или замените его. <p> "Очистка воздушного Фильтра" стр.157, "Замена воздушного фильтра" стр.163</p>
 Мигает синим цветом	 Показания зависят от состояния	 Мигает оранжевым цветом	 Показания зависят от состояния	Заменить лампу	<p>Замените лампу новой.</p> <p> "Замена лампы" стр.159</p> <p>Если лампа эксплуатируется после окончания периода, рекомендованного для замены, увеличивается вероятность взрыва лампы. Как можно скорее замените лампу новой.</p>













- Если проектор работает неправильно, а индикаторы показывают, что все в порядке, обратитесь к следующему разделу.
 - ☛ "Показания индикаторов не дают нужной информации" [стр.144](#)
- Если состояние индикаторов не описано в этой таблице, прекратите работу с проектором, отключите кабель питания от электрической розетки и обратитесь к местному дилеру или по ближайшему из адресов, приведенных в документе Контактная информация по проекторам Epson.
 - ☛ [Контактная информация по проекторам Epson](#)

Показания индикаторов не дают нужной информации

Если при возникновении одной из следующих неполадок показания индикаторов не позволяют устранить неполадку, обратитесь к странице, указанным для соответствующей неполадки.

Неполадки, связанные с изображениями







<ul style="list-style-type: none"> • Не появляется изображение Проецирование не запускается, вся область проецирования черная или синяя. 	 стр.145
<ul style="list-style-type: none"> • Движущиеся изображения не отображаются Проецируемые с компьютера движущиеся изображения выглядят черными и никакие объекты не проецируются. 	 стр.146
<ul style="list-style-type: none"> • Проецирование прекращается автоматически 	 стр.146
<ul style="list-style-type: none"> • Выводится сообщение "Не поддерживается" 	 стр.146
<ul style="list-style-type: none"> • Выводится сообщение "Нет сигнала" 	 стр.147
<ul style="list-style-type: none"> • Изображения расплывчатые, не в фокусе или искажены 	 стр.148
<ul style="list-style-type: none"> • На изображениях появляются помехи или искажения 	 стр.148
<ul style="list-style-type: none"> • Курсор мыши дрожит (только при проецировании USB Display) 	 стр.149
<ul style="list-style-type: none"> • Изображение обрезано (большое) или маленькое, имеет неподходящее соотношение сторон либо перевернуто Отображается только часть изображения, неправильное соотношение высоты и ширины или изображение перевернуто вверх ногами или слева направо. 	 стр.149
<ul style="list-style-type: none"> • Неправильная цветопередача для изображения Все изображение имеет красноватый или зеленоватый оттенок, изображения черно-белые или цвета тусклые. 	 стр.150

<ul style="list-style-type: none"> • Темные изображения 	 стр.151
---	--

Неполадки при запуске проецирования

<ul style="list-style-type: none"> • Проектор не включается 	 стр.151
---	--

Прочие неполадки

<ul style="list-style-type: none"> • Не слышен звук или слабый звук 	 стр.152
<ul style="list-style-type: none"> • Звук воспроизводится с шумами 	 стр.153
<ul style="list-style-type: none"> • Не выводится звук с микрофона (только для моделей EB-955WH/EB-950WH/EB-965H/EB-945H/EB-940H/EB-98H/EB-97H) 	 стр.153
<ul style="list-style-type: none"> • Не работает пульт дистанционного управления 	 стр.154
<ul style="list-style-type: none"> • Требуется изменить язык сообщений и меню 	 стр.154
<ul style="list-style-type: none"> • Электронное письмо не поступает даже при возникновении проблем с проектором 	 стр.154
<ul style="list-style-type: none"> • Невозможно изменить настройки с помощью браузера 	 стр.155

Неполадки, связанные с изображениями

Не появляется изображение

Необходимая проверка	Способ устранения
Нажата ли кнопка питания [⏻]?	Для включения проектора нажмите кнопку питания [⏻].
Индикаторы выключены?	Кабель питания подключен неправильно или питание отсутствует. Подключите кабель питания проектора надлежащим образом. ☛ "Включение проектора" стр.42 Проверьте правильность функционирования электрической розетки или источника питания.
Активен режим Кнопка A/V mute?	Нажмите на кнопку [A/V Mute] на пульте дистанционного управления и отмените функцию Кнопка A/V mute. ☛ "Временное отключение изображения и звука (Кнопка A/V mute)" стр.75
Закрыт ли переключатель подавления сигнала аудио/видео?	Если переключатель подавления сигнала аудио/видео хотя бы немного закрыт, изображение не отображается. Откройте полностью переключатель подавления сигнала аудио/видео. ☛ "Передняя/верхняя" стр.12
Правильно ли заданы значения параметров меню Настройка?	Сбросить все настройки. ☛ Сброс - Сбросить все стр.128
Проецируемое изображение совершенно черное? (Только при проецировании компьютерных изображений)	Некоторые из поступающих изображений, например, экранные заставки, могут быть совершенно черными.
Правильно задан формат сигнала изображения? (Только при проецировании изображений с источника видеосигнала)	Измените значения настроек в соответствии с сигналом, поступающим от подключенного оборудования. ☛ Сигнал - Видео сигнал стр.109
Правильно ли подключен кабель USB? (Только при использовании USB Display)	Проверьте правильность подключения кабеля USB. При разорванном или неправильном соединении подключите его заново.
Выводится ли Windows Media Center на весь экран? (Только при использовании USB Display или сетевого соединения)	Если Windows Media Center выводится на весь экран, проецирование с использованием USB Display или сетевого соединения невозможно. Уменьшите размер экрана.
Отображается приложение, использующее функцию Windows DirectX? (Только при использовании USB Display или сетевого соединения)	Приложения, использующие функцию Windows DirectX, могут некорректно выводить изображение.

Движущиеся изображения не отображаются

Необходимая проверка	Способ устранения
На ЖКД и монитор выводится компьютерный сигнал изображения? (Только при проецировании изображений с портативного компьютера или компьютера со встроенным ЖК-экраном)	Задайте для сигнала изображения вывод только в качестве внешнего сигнала, а не от компьютера. Проверьте документацию компьютера или обратитесь к его производителю.
Защищено ли авторским правом содержимое движущихся изображений, которые вы пытаетесь проецировать?	Проецирование движущихся изображений, защищенных авторским правом, которые воспроизводятся на компьютере, может быть невозможно на проекторе. Подробнее см. в руководстве по эксплуатации плеера и сопутствующей документации.

Проецирование прекращается автоматически

Необходимая проверка	Способ устранения
Не установлено ли для параметра Спящий режим , Таймер крыш. линзы или Таймер откл. A/V значение Вкл. ?	Если для любого из этих параметров установлено значение Вкл. , проектор будет автоматически выключаться в перечисленных ниже случаях. <ul style="list-style-type: none"> • Когда для параметра Спящий режим установлено значение Вкл.: если в течение указанного промежутка времени не будет выполнено никаких действий в отсутствие входного сигнала. • Когда для параметра Таймер крыш. линзы установлено значение Вкл.: Если с момента закрытия переключателя подавления сигнала аудио/видео прошло около 30 минут. • Когда для параметра Таймер откл. A/V установлено значение Вкл.: приблизительно через 30 минут после отключения изображения /звука. Чтобы проектор не выключался автоматически, установите для каждого из этих параметров значение Выкл. ☛ "Меню ECO" стр.125
Не находится ли компьютер в режиме энергосбережения?	Если компьютер находится в режиме энергосбережения и в течение определенного промежутка времени не выполняются никакие действия, изображение может отключиться. Чтобы снова вывести на экран изображение, выполните на компьютере любое действие.

Отображается сообщение "Не поддерживается"





Необходимая проверка	Способ устранения
Правильно задан формат сигнала изображения? (Только при проецировании изображений с источника видеосигнала)	Измените значения настроек в соответствии с сигналом, поступающим от подключенного оборудования. ☛ Сигнал - Видео сигнал стр.109

Необходимая проверка	Способ устранения
Разрешение сигнала изображения и частота обновления соответствуют используемому режиму? (Только при проецировании компьютерных изображений)	Способы изменения разрешения сигнала изображения и частоты обновления выходного сигнала компьютера см. в документации по компьютеру. ☛ "Поддерживаемые Мониторы" стр.178



Отображается сообщение "Нет сигнала"

Необходимая проверка	Способ устранения
Правильно подключены кабели?	Проверьте надежность подключения всех необходимых для проецирования кабелей. ☛ "Включение проектора" стр.42
Правильно ли выбран порт?	Смените изображение, нажав кнопку [Source Search] на пульте дистанционного управления или на панели управления. ☛ "Автоматическое обнаружение входящих сигналов и смена проецируемого изображения (поиск источника)" стр.44
Включено ли питание компьютера или источника видеосигнала?	Включите питание соответствующего оборудования.
Сигналы изображения выводятся на проектор? (Только при проецировании изображений с портативного компьютера или компьютера со встроенным ЖК-экраном)	Если сигналы изображения выводятся только на ЖК-монитор компьютера или на вспомогательный монитор, необходимо задать для выходного сигнала внешнее принимающее устройство наряду с собственным монитором компьютера. В некоторых моделях компьютеров при выводе сигналов изображения на внешнее принимающее устройство изображения перестают выводиться на ЖК-монитор или вспомогательный монитор. Если подключение выполняется при уже включенном питании проектора или компьютера, возможно, не работает функциональная клавиша (Fn), отвечающая за переключение компьютерного сигнала изображения на внешнее устройство. Выключите питание компьютера и проектора, затем вновь включите. ☛ "Включение проектора" стр.42 ☛ Документация компьютера
Не находится ли компьютер в режиме энергосбережения?	Если компьютер находится в режиме энергосбережения и в течение определенного промежутка времени не выполняются никакие действия, изображение может отключиться. Чтобы снова вывести на экран изображение, выполните на компьютере любое действие.

Изображения расплывчатые, не в фокусе или искажены

Необходимая проверка	Способ устранения
Не установлено ли для параметра Верт. автокоррекция значение Выкл. ?	Установка значения Вкл. активирует функцию Верт. автокоррекция.  Настройки - Корр-ия трапеции - Гор/вер.искаж. - Верт. автокоррекция стр.111 Если эта функция выключена, настройте проецируемое изображение вручную.  "Коррекция вручную" стр.51
Правильно ли отрегулировано фокусное расстояние?	Поверните фокальное кольцо.  "Регулировка фокуса" стр.55
Находится ли проектор на правильном расстоянии?	Производится ли проецирование за пределами рекомендованного диапазона расстояний? Установите проектор в пределах этого диапазона.  "Размер экрана и расстояние проецирования" стр.168
Не установлено ли слишком большое значение коррекции для параметра Корр-ия трапеции?	Уменьшите угол наклона проектора, чтобы использовать более низкое значение Корр-ия трапеции.  "Регулировка положения изображения" стр.55
На объективе появился конденсат?	При быстром перемещении проектора из холодного в теплое окружающее пространство или при неожиданном изменении температуры окружающей среды на поверхности объектива может появиться конденсат, что приводит к смазанности изображений. Рекомендуется установить проектор в помещении приблизительно за один час до его использования. При появлении конденсата выключите проектор и дождитесь исчезновения конденсата.

На изображениях появляются помехи или искажения

Необходимая проверка	Способ устранения
Правильно задан формат сигнала изображения? (Только при проецировании изображений с источника видеосигнала)	Измените значения настроек в соответствии с сигналом, поступающим от подключенного оборудования.  Сигнал - Видео сигнал стр.109
Правильно подключены кабели?	Проверьте надежность подключения всех необходимых для проецирования кабелей.  "Подключение оборудования" стр.30
Используется кабельный удлинитель?	При использовании кабельного удлинителя электромагнитные помехи могут оказывать воздействие на сигналы. С помощью кабелей, входящих в комплект поставки проектора, проверьте, не являются ли источником неполадки используемые вами кабели.

Необходимая проверка	Способ устранения
Правильно выбрано разрешение? (Только при проецировании компьютерных изображений)	Настройте параметры компьютера таким образом, чтобы выходные сигналы поддерживались проектором. ☛ "Поддерживаемые Мониторы" стр.178 ☛ Документация компьютера
Правильно ли настроены параметры Синхронизация и Трекинг ? (Только при проецировании компьютерных изображений)	Для выполнения автоматической настройки нажмите кнопку [Auto] на пульте дистанционного управления или кнопку [↵] на панели управления. Если автоматическая регулировка не помогает, можно выполнить регулировку в меню Настройка. ☛ Сигнал - Трекинг, Синхронизация. стр.109
Установлен флажок Передать многоуровневое окно ? (Только при использовании USB Display)	Выберите пункты Все программы - EPSON Projector - Epson USB Display - Настройки Epson USB Display Vx.xx и снимите флажок Передать многоуровневое окно .

Курсор мыши дрожит (только при проецировании с использованием функции USB Display)

Необходимая проверка	Способ устранения
Установлен ли флажок Сгладьте движения указателя мыши .?	Выберите Все программы - EPSON Projector - Epson USB Display - Настройки Epson USB Display Ver.x.xx и установите флажок Сгладьте движения указателя мыши . (Недоступно в Windows 2000.) В Windows Vista/7 при установке этого флажка Windows Aero отключается.

Изображение обрезано (большое) или маленькое, имеет неподходящее соотношение сторон либо перевернуто

Необходимая проверка	Способ устранения
Проецируется изображение с широкоэкранным компьютера? (Только при проецировании компьютерных изображений)	Измените значения настроек в соответствии с сигналом, поступающим от подключенного оборудования. ☛ Сигнал - Разрешение стр.109
Изображение увеличивается с помощью функции E-Zoom?	Нажмите кнопку [Esc] на пульте дистанционного управления для отмены режима E-Zoom. ☛ "Увеличение части изображения (E-Zoom)" стр.77
Правильно ли отрегулировано положение изображения?	Для автоматической регулировки во время проецирования компьютерного изображения нажмите кнопку [Auto] на пульте дистанционного управления или кнопку [Enter] на панели управления. Если автоматическая регулировка не помогает, можно выполнить регулировку в меню Настройка. Кроме компьютерных сигналов изображения, в меню Конфигурация можно регулировать и другие сигналы во время проецирования. ☛ Сигнал - Позиция стр.109

Необходимая проверка	Способ устранения
Настроен ли компьютер на работу с двумя экранами? (Только при проецировании компьютерных изображений)	Если на вкладке Свойства: Экран в панели управления компьютера задана возможность работы с двумя экранами, проецируется только половина изображения, отображаемого на экране компьютера. Для вывода всего изображения на экран компьютера следует отключить настройку работы с двумя экранами. ☛ Документация видеодрайвера
Правильно ли выбрано разрешение? (Только при проецировании компьютерных изображений)	Настройте параметры компьютера таким образом, чтобы выходные сигналы поддерживались проектором. ☛ "Поддерживаемые Мониторы" стр.178 ☛ Документация компьютера
Правильно ли выбран режим проецирования?	В зависимости от способа установки проектора можно выбрать один из следующих режимов проецирования: Переднее, Переднепот., Заднее или Заднепотол. ☛ Расширен. - Проецирование стр.113 ☛ "Способы Установки" стр.26

Неправильная цветопередача для изображения

Необходимая проверка	Способ устранения
Настройки для входного сигнала совпадают с настройками сигналов, поступающих с подключенного устройства?	Измените значения следующих настроек в соответствии с сигналом, поступающим от подключенного оборудования. • Если изображение поступает с устройства, подключенного к порту Computer. ☛ Сигнал - Входной сигнал стр.109 • Если изображение поступает с устройства, подключенного к порту Video или S-Video. ☛ Сигнал - Видео сигнал стр.109
Правильно ли отрегулирована яркость изображения?	Отрегулируйте значение параметра Яркость в меню Настройка. ☛ Изображен. - Яркость стр.108
Правильно подключены кабели?	Проверьте надежность подключения всех необходимых для проецирования кабелей. Проверьте, не отсоединены ли кабели и нет ли нарушения контакта в кабелях. ☛ "Подключение оборудования" стр.30
Правильно ли настроена <u>контрастность</u>  ?	Отрегулируйте значение параметра Контраст в меню Настройка. ☛ Изображен. - Контраст стр.108
Правильно ли настроен цвет?	Отрегулируйте значение параметра Настройка цвета в меню Настройка. ☛ Изображен. - Настройка цвета стр.108

Необходимая проверка	Способ устранения
Правильно ли настроены насыщенность цвета и оттенков? (Только при проецировании изображений с источника видеосигнала)	Отрегулируйте значения параметров Насыщен. цвета и Оттенок в меню Настройка. ☛ Изображен. - Насыщен. цвета, Оттенок стр.108

Темные изображения

Необходимая проверка	Способ устранения
Правильно ли настроена яркость изображения?	Отрегулируйте значение параметров Яркость и Энергопотребл. в меню Настройка. ☛ Изображен. - Яркость стр.108 ☛ ECO - Энергопотребл. стр.125
Правильно ли настроена <u>контрастность</u>  ?	Отрегулируйте значение параметра Контраст в меню Настройка. ☛ Изображен. - Контраст стр.108
Не наступило ли время замены лампы?	Если приближается срок замены лампы, изображения становятся темными, и ухудшается цветопередача. В таком случае следует заменить лампу новой. ☛ "Замена лампы" стр.159
Проектор используется на высокогорье или при высокой температуре?	При использовании проектора на высокогорье или при высокой температуре экран может потемнеть. Хотя в таких условиях также невозможно настроить параметр Энергопотребл. , проектором можно пользоваться.
Производится ли проецирование за пределами рекомендованного диапазона расстояний?	При слишком большом расстоянии проецирования изображение становится менее ярким. Установите проектор в пределах этого диапазона. ☛ "Размер экрана и расстояние проецирования" стр.168

Неполадки при запуске проецирования

Проектор не включается

Необходимая проверка	Способ устранения
Нажата ли кнопка питания [⏻]?	Для включения проектора нажмите кнопку питания [⏻].

Необходимая проверка	Способ устранения
Индикаторы выключены?	Кабель питания подключен неправильно или нарушена подача питания. Отключите и вновь подключите кабель питания. ☛ "Включение проектора" стр.42 Проверьте правильность функционирования электрической розетки или источника питания.
Индикаторы загораются и вновь гаснут при прикосновении к кабелю питания?	Возможно, в кабеле питания нарушен контакт, или кабель неисправен. Заново подключите кабель питания. Если это не решает проблему, прекратите работу с проектором, отключите кабель питания от электрической розетки и обратитесь к своему дилеру или по ближайшему из адресов, приведенных в документе Контактная информация по проекторам Epson. ☛ Контактная информация по проекторам Epson
Установлено ли для параметра Блокир. управл. значение Полн. блокировка?	Нажмите кнопку питания [⏻] на пульте дистанционного управления. Если использовать функцию Блокир. управл. не нужно, установите значение Выкл. ☛ Настройки - Блокир. управл. стр.111
Не отключена ли функция дистанционного управления?	Проверьте параметр Удален. приемник в меню Настройка. ☛ Настройки - Удален. приемник стр.111

Прочие неполадки

Не слышен звук или слабый звук

Необходимая проверка	Способ устранения
Проверьте подключение аудио/видеокабеля к проектору и источнику звука.	Отсоедините кабель от порта Audio, а затем снова подсоедините кабель.
Не установлен ли минимальный уровень звука на проекторе или подключенном оборудовании?	Отрегулируйте уровень громкости, чтобы звук был слышен. ☛ Настройки - Громкость стр.111 ☛ "Регулировка громкости" стр.56
Не установлено ли максимальное значение для параметра Вх. громк. микр.?	Уменьшите значение параметра Вх. громк. микр. ☛ Настройки - Вх. громк. микр. стр.111
Активен режим Кнопка A/V mute?	Нажмите на кнопку [A/V Mute] на пульте дистанционного управления и отмените функцию Кнопка A/V mute. ☛ "Временное отключение изображения и звука (Кнопка A/V mute)" стр.75

Необходимая проверка	Способ устранения
Кабель имеет характеристику “Нулевое сопротивление”?	При использовании серийно выпускаемого кабеля для аудиосигнала убедитесь в том, что на нем есть маркировка “Нулевое сопротивление”.
Используется ли для подключения кабель HDMI?	Если при подключении через кабель HDMI звук отсутствует, то переключите подключенное оборудование в режим импульсно-кодовой модуляции.
Выбран ли параметра Вывод звука с проектора ? (Только при проецировании в режиме USB Display; при проецировании одного изображения с помощью программы EasyMP Network Projection или при проецировании одного изображения с помощью программы EasyMP Multi PC Projection.)	Выберите Все программы — EPSON Projector — Epson USB Display — Настройки Epson USB Display Vx.xx и установите флажок Вывод звука с проектора . При проецировании с помощью программы EasyMP Network Projection или EasyMP Multi PC Projection: в используемой программе выберите пункт Вывод звука с проектора . на вкладке Звукового выхода в разделе Задать значения опций .

Звук воспроизводится с шумами (при проецировании с помощью программы EasyMP Network Projection, EasyMP MultiPC Projection, в режиме USB Display или в Режиме быстрого подключения)

Необходимая проверка	Способ устранения
Не установлена ли на компьютере минимальная громкость, в то время как на проекторе установлена максимальная громкость?	Если на компьютере установлена минимальная громкость, а на проекторе установлена максимальная громкость, может воспроизводиться шум. Увеличьте громкость на компьютере и уменьшите громкость на проекторе.

Не слышен звук от микрофона (только для моделей EB-955WH/EB-950WH/EB-965H/EB-945H/EB-940H/EB-98H/EB-97H)

Необходимая проверка	Способ устранения
Правильно ли подключен микрофон?	Отсоедините кабель от порта Микрофон (Mic), а затем снова подсоедините кабель. ☛ "Подключение внешнего оборудования" стр.35
Установлено слишком низкое значение входной громкости микрофона?	Отрегулируйте значение входной громкости микрофона, чтобы звук был слышен. ☛ Настройки - Вх. громк. микр. стр.111
Правильно ли установлено значение параметра Съёмный ист. пит.?	В случае использования конденсаторного микрофона установите для параметра Съёмный ист. пит. значение «Вкл.» при помощи меню. ☛ Расширен. - Настройки A/V - Съёмный ист. пит. стр.113

Не работает пульт дистанционного управления

Необходимая проверка	Способ устранения
Во время работы с пультом дистанционного управления область пульта, излучающая свет, направлена на приемник сигнала пульта?	Направьте пульт дистанционного управления в сторону приемника сигнала пульта. ☛ "Область работы дистанционного управления" стр.24
Пульт дистанционного управления находится на слишком большом расстоянии от проектора?	Дальность действия пульта дистанционного управления составляет приблизительно шесть метров. ☛ "Область работы дистанционного управления" стр.24
Приемник сигнала пульта дистанционного управления освещен прямым солнечным светом или мощными флуоресцентными лампами?	Установите проектор в таком месте, где приемник сигнала пульта дистанционного управления не освещается мощными источниками. ☛ Настройки - Удален. приемник стр.111
Правильно выбрана настройка Удален. приемник ?	Проверьте параметр Удален. приемник в меню Настройка. ☛ Настройки - Удален. приемник стр.111
Аккумуляторы разрядились или неправильно установлены?	Убедитесь в том, что аккумуляторы правильно установлены или, при необходимости, замените аккумуляторы новыми. ☛ "Замена аккумуляторов пульта дистанционного управления" стр.23

Требуется изменить язык сообщений и меню

Необходимая проверка	Способ устранения
Измените настройку параметра Язык .	Выберите нужное значение параметра «Язык» в меню Настройка. ☛ Расширен. - Язык стр.113

Электронное письмо не поступает даже при возникновении проблем с проектором

Необходимая проверка	Способ устранения
Установлено для параметра Режим ожидания значение Связь вкл. ?	Чтобы использовать функцию Уведом. по почте, когда проектор находится в режиме ожидания, установите для параметра Режим ожидания в меню Настройка значение Связь вкл. ☛ ЕСО - Режим ожидания стр.125
Возникла критическая ошибка и проектор внезапно прекратил работать?	Если ненормальное состояние сохраняется, обратитесь к своему дилеру или по ближайшему из адресов, приведенных в документе Контактная информация по проекторам Epson. ☛ Контактная информация по проекторам Epson

Необходимая проверка	Способ устранения
Осуществляется ли подача питания на проектор?	Проверьте правильность функционирования электрической розетки или источника питания.
Правильно ли настроена функция Уведом. по почте в меню Настройка?	Уведомления об ошибках отправляются по почте в соответствии с настройками параметра Почта в меню Настройка. Проверьте правильность этих настроек. ☛ "Меню Почта" стр.122

Невозможно изменить настройки с помощью браузера

Необходимая проверка	Способ устранения
Правильные ли ID и пароль?	Введите в качестве ID пользователя "EPSONWEB". Эту настройку изменить нельзя. Введите ID пользователя, даже если пароль неактивен. В качестве пароля введите пароль, установленный для функции Контроль Web. Пароль по умолчанию: admin.



Обслуживание

В этой главе содержатся сведения о процедурах технического обслуживания, обеспечивающих оптимальный уровень функционирования проектора в течение длительного времени.

Если проектор загрязнен или ухудшается качество проецируемых изображений, то следует произвести чистку проектора.

Предостережение

Выключите питание проектора перед началом его чистки. В противном случае возможно поражение электрическим током.

Очистка поверхности проектора

Очищайте поверхность проектора, осторожно протирая ее мягкой тканью.

Если проектор сильно загрязнен, смочите ткань водой с небольшим содержанием нейтрального моющего средства. Перед тем, как протирать поверхность проектора, выжмите ткань насухо.

Внимание

Не следует применять для очистки поверхности проектора летучие вещества, такие как воск, спирт или растворитель. Это может вызвать изменение качества корпуса или привести к его обесцвечиванию.

Очистка объектива

Объектив следует осторожно протирать специальной тканью для чистки стекол, которая имеется в продаже.

Опасно

Не используйте для удаления пыли и загрязнений аэрозоли, содержащие горючие газы. Проектор может загореться из-за разогретой до высокой температуры лампы.

Внимание

Запрещается тереть объектив жесткими материалами или ударять, поскольку его легко повредить.

Очистка воздушного Фильтра

При появлении следующего сообщения необходимо очистить воздушный фильтр и отверстие воздухозаборника.

"Проектор перегрелся. Осмотрите вентиляционное отверстие, очистите или замените воздушный фильтр."

Внимание

- Скопление пыли на воздушном фильтре вызвать повышение температуры внутри проектора, что приводит к неполадкам в работе и сокращает срок службы оптического устройства. При отображении этого сообщения следует немедленно очистить воздушный фильтр.
- Не промывайте воздушный фильтр водой. Не используйте моющие средства или растворители.

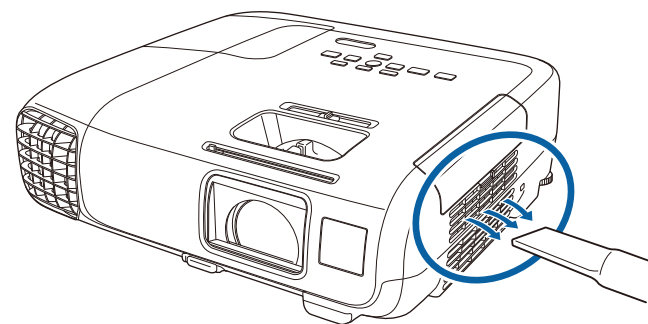



- Если даже после чистки это сообщение часто отображается, это означает, что воздушный фильтр пора заменить. Установите новый воздушный фильтр.
 - ☛ "Замена воздушного фильтра" [стр.163](#)
- Эти детали рекомендуется чистить по крайней мере каждые три месяца. При использовании проектора в особенно пыльном окружении их следует чистить чаще.

В этом разделе описана замена лампы и воздушного фильтра.

Замена лампы

Периодичность замены лампы

Лампу следует заменить в следующих обстоятельствах:

- Отображается следующее сообщение.
"Пора заменить лампу. Для покупки обратитесь к торговому представителю Epson по продаже проекторов или посетите веб-сайт www.epson.com."

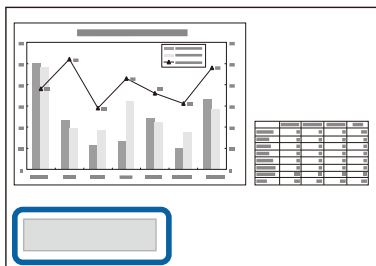

Сообщение выводится в течение 30 секунд.

- Индикатор питания мигает синим цветом, а индикатор Lamp (Лампа) мигает оранжевым цветом.

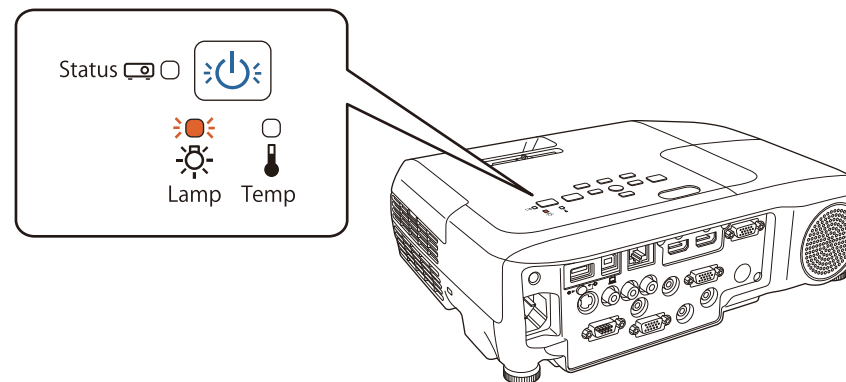

- Проецируемое изображение становится темным или начинает ухудшаться.

Внимание

- Для поддержания исходной яркости и качества проецируемых изображений задается следующая периодичность вывода сообщения о необходимости замены лампы.

Если для параметра **Энергопотребл.** установлено значение **Нормал:** приблизительно 4900 часов

Если для параметра **Энергопотребл.** установлено значение **ECO:** приблизительно 9 900 часов

 **ECO - Энергопотребл.** [стр.125](#)

- Если лампа эксплуатируется после окончания периода, рекомендованного для замены, увеличивается вероятность взрыва лампы. При появлении сообщения о необходимости замены лампы замените лампу новой как можно скорее, даже если она еще работает.
- Не повторяйте выключение и немедленное включение питания. Частое включение и выключение проектора может сократить срок эксплуатации ламп.
- В зависимости от характеристик лампы и способа ее использования лампа может потускнеть или перестать работать до вывода предупреждающего сообщения. Необходимо всегда иметь наготове запасной блок лампы на тот случай, если он понадобится.
- Рекомендуется использовать фирменные сменные лампы EPSON. Использование нефирменных ламп может отрицательно повлиять на качество проецируемого изображения и безопасность проектора. Гарантия Epson не распространяется на случаи повреждений или неисправностей, вызванных использованием нефирменных ламп.

Замена лампы

Замену лампы можно производить даже в подвешенном к потолку проекторе.



Опасно

- При замене лампы, вызванной прекращением свечения, существует вероятность того, что лампа разбита. При замене лампы проектора, установленного на потолке, учитывайте, что лампа может разбиться. Стойте сбоку от крышки отсека лампы, а не под ней. Аккуратно снимите крышку отсека с лампой. Будьте осторожны, снимая крышку отсека с лампой, поскольку осколки стекла могут выпасть наружу и стать причиной травмы. Если любые осколки попали в глаза или в рот, немедленно обратитесь к врачу.
- Запрещается разбирать и переделывать лампу. В случае установки в проектор и использования переделанной или повторно собранной лампы возможно возгорание, поражение электрическим током и несчастные случаи.



Предостережение

Перед снятием крышки отсека с лампой дайте лампе остыть. Если лампа по-прежнему горячая, можно получить ожоги или другие травмы. Для достижения достаточного уровня охлаждения лампы требуется приблизительно один час после отключения питания.

1

После отключения питания проектора и двух звуковых сигналов подтверждения отключите кабель питания.

2

Дождитесь, пока лампа остынет, и снимите крышку на верхней панели проектора.

Отверткой из комплекта поставки или любой крестовой отверткой ослабьте винт, фиксирующий крышку отсека с лампой. Затем сдвиньте крышку отсека с лампой в направлении вперед и поднимите ее, чтобы снять.

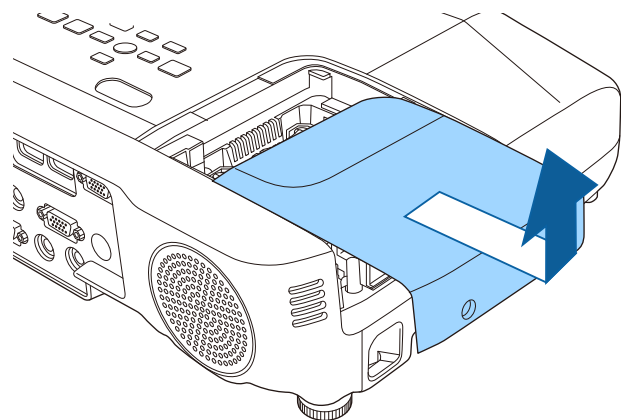
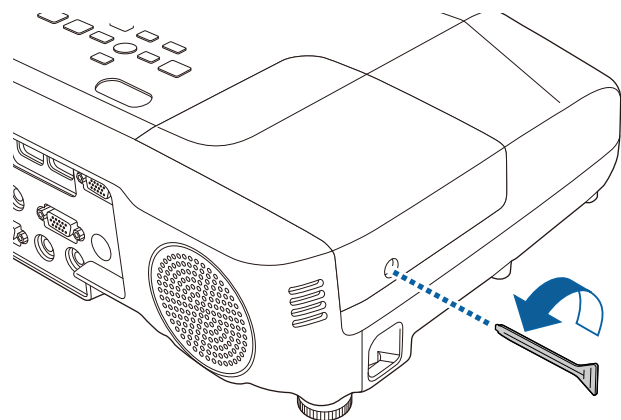

3 Ослабьте два винта, которыми крепится лампа.

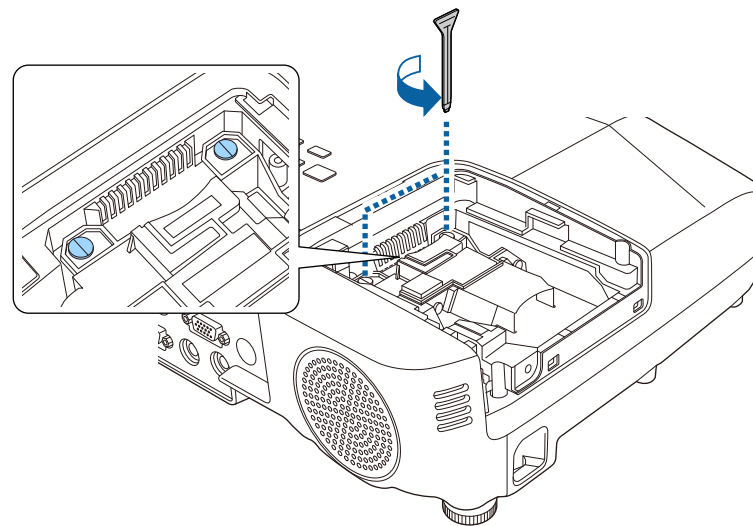

4 Возьмитесь за выступающую часть старой лампы и извлеките ее.

Если Лампа треснула, замените ее новой лампой или обратитесь к местному дилеру за дополнительной помощью.

 [Контактная информация по проекторам Epson](#)

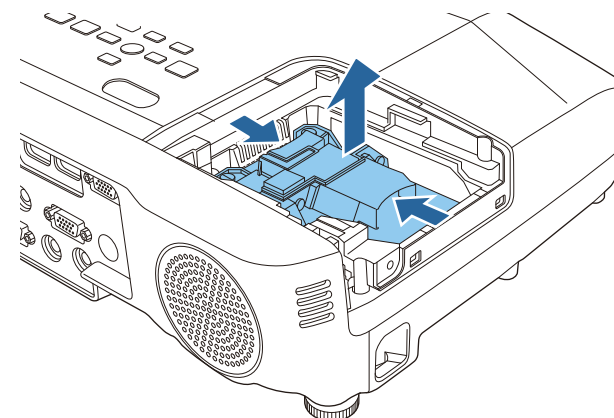

5 Установите новую лампу.

Вставьте новую лампу по направляющей в правильном направлении так, чтобы она встала на место, сильно прижмите, и когда она будет полностью вставлена, закрепите ее двумя винтами.

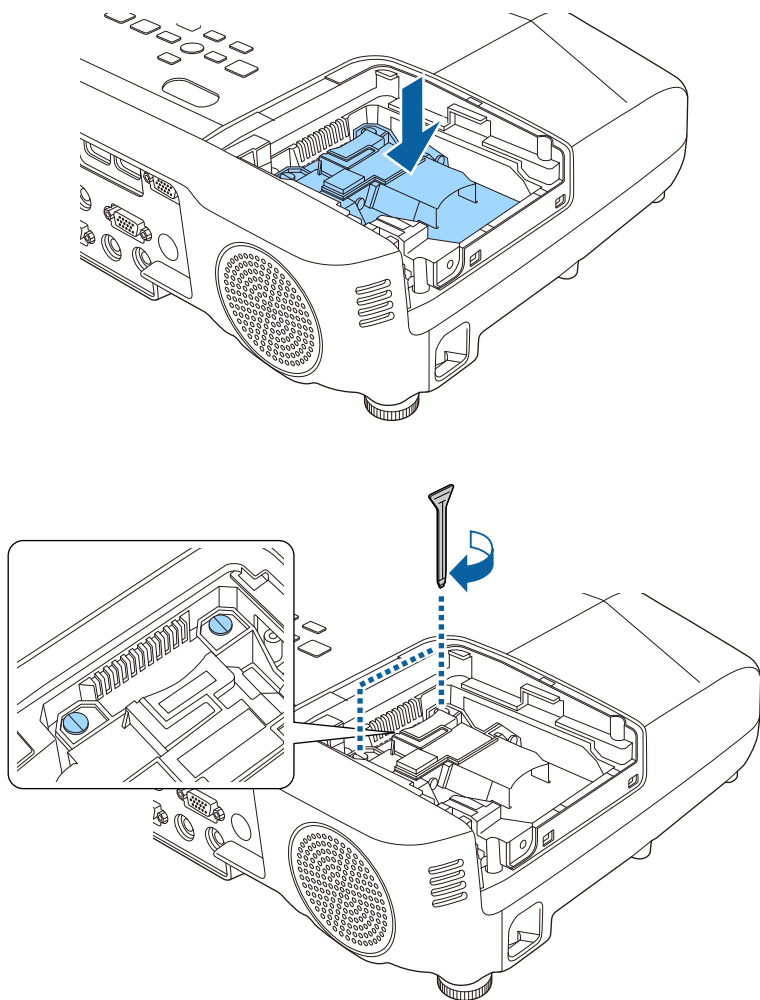

6 Верните на место крышку отсека с лампой.

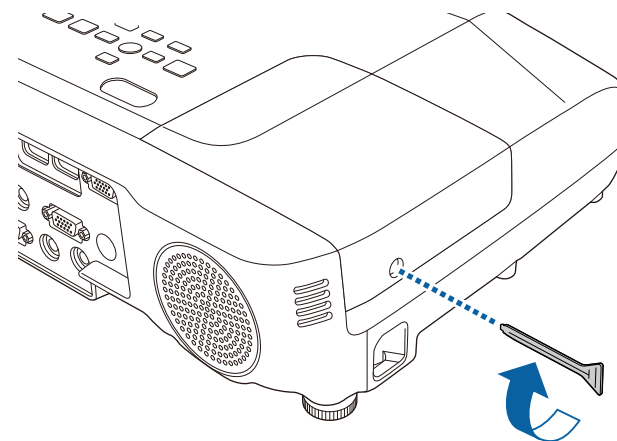

Внимание

- Убедитесь, что лампа установлена надежно. При снятой крышке лампа автоматически выключается из соображений безопасности. Если лампа или крышка отсека лампы установлена неправильно, лампа не включится. Убедитесь, что крышка отсека лампы закреплена и не деформирована.
- В данное устройство входит лампа, составная часть которой содержит ртуть (Hg). Ознакомьтесь с местными правилами по ликвидации или утилизации. Избавляйтесь от использованных фильтров надлежащим образом в соответствии с местными правилами.

Сброс времени работы лампы

В проекторе ведется учет времени, в течение которого лампа находится во включенном состоянии, и при достижении момента замены лампы соответствующее сообщение и показания индикатора уведомляют пользователя о необходимости замены лампы. После замены лампы убедитесь в том, что в меню Сброс сброшено значение параметра времени работы лампы.

☛ Сброс – Сброс врем. раб. лампы [стр.128](#)



Сбрасывайте значение параметра **Время раб. лампы** только после замены лампы. Иначе период замены лампы будет указан неправильно.

Замена воздушного фильтра

Периодичность замены воздушного фильтра

Если сообщение выводится даже после очистки воздушного фильтра, замените фильтр.

Способ замены воздушного фильтра

Замену воздушного фильтра можно производить даже в подвешенном к потолку проекторе.

- 1** После отключения питания проектора и двух звуковых сигналов подтверждения отключите кабель питания.
- 2** Откройте крышку воздушного фильтра.

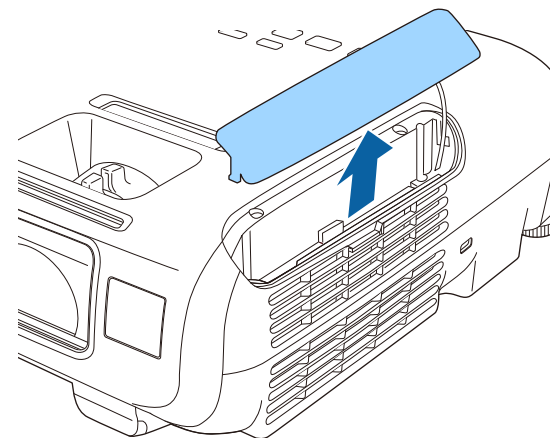
**3**

Извлеките воздушный фильтр.

Захватите язычок крышки воздушного фильтра и вытяните ее наружу.

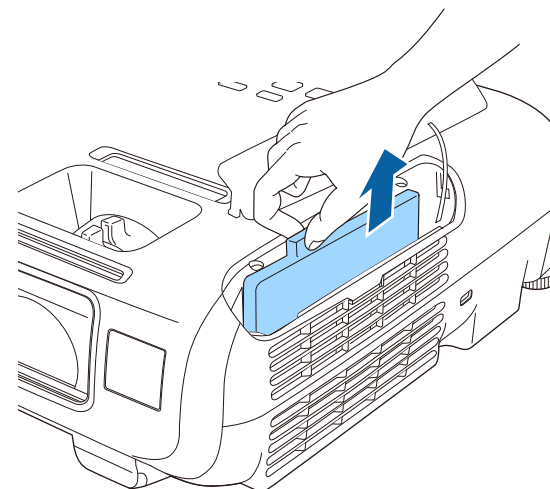

- 4** Установите новый воздушный фильтр.
Вставьте воздушный фильтр снаружи и нажимайте на него до защелкивания в предусмотренном месте.

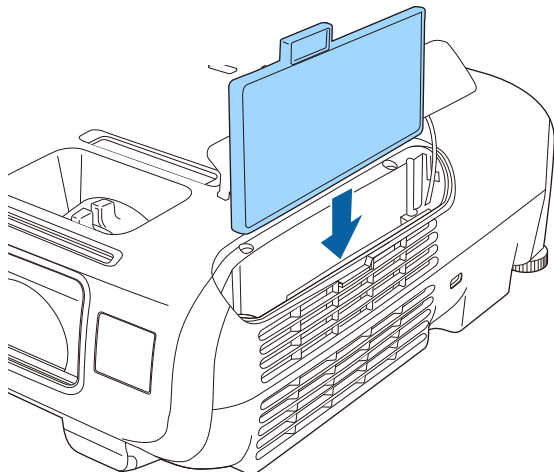

- 5** Закройте крышку воздушного фильтра.



Избавляйтесь от использованных фильтров надлежащим образом в соответствии с местными правилами.

Рамка фильтра: АБС

Фильтр: полиуретановая пена



Приложение

Доступны следующие дополнительные принадлежности и расходные материалы. Приобретайте эти изделия по мере необходимости. Ниже приведен список дополнительных принадлежностей и расходных материалов по состоянию на октябрь 2014 г. Подробная информация о принадлежностях изменяется без предварительного уведомления, а наличие в продаже зависит от страны, в которой совершается покупка.

Дополнительные принадлежности

Беспроводной адаптер локальной сети ELPAP07

Используется для проецирования изображений с компьютера посредством беспроводной сети.

Ключ Quick Wireless Connection USB Key ELPAP09

Используется для быстрого установления непосредственной связи между проектором и компьютером под управлением ОС Windows.

Камера для документов ELPDC06/ELPDC11/ELPDC12/ELPDC20

Используется при проецировании книг, документов для ОНР-проектора и слайдов.

Мягкий футляр для переноски ELPKS67

Мягкий футляр для переноски проектора.

Экран с переменным соотношением сторон ELPSC26

Это — портативный мультиформатный экран.

Переносной экран размера 50" ELPSC32

Компактный экран, удобный при переноске. (Форматное отношение  4:3)

Переносной экран размера 60" ELPSC27

Переносной экран размера 80" ELPSC28

Экран размера 100" ELPSC29

Портативные скатываемые экраны. (форматное отношение 4:3)

Переносной экран размера 70" ELPSC23

Переносной экран размера 80" ELPSC24

Переносной экран размера 90" ELPSC25

Портативные скатываемые экраны. (форматное отношение 16:10)

Переносной экран размера 64" ELPSC31

Портативные магнитные экраны. (форматное отношение 4:3)

Кабель для соединения с компьютером ELPKC02

(1,8 м — для mini D-Sub15-pin/mini D-Sub 15pin)

Кабель для соединения с компьютером ELPKC09

(3 м — для mini D-Sub15-pin/mini D-Sub 15pin)

Кабель для соединения с компьютером ELPKC10

(20 м — для mini D-Sub15-pin/mini D-Sub 15pin)

Кабель для компонентного видеосигнала ELPKC19

(3 м — для mini D-Sub 15-pin/RCA male×3)

Используется для подключения источника [Компонентное видео](#) .

Потолочная трубка (450 мм)* ELPFP13

Потолочная трубка (700 мм)* ELPFP14

Используется при установке проектора на высоком потолке.

Потолочный монтаж* ELPMB23

Используется при установке проектора на потолке.

Динамик ELPSP02

Внешний динамик со встроенным усилителем.

* Для подвешивания проектора к потолку необходим особый опыт. Обратитесь к своему дилеру или по ближайшему из адресов, приведенных в документе Контактная информация по проекторам Epson.

 [Контактная информация по проекторам Epson](#)



Расходные Материалы

Блок лампы ELPLP88

Используется для замены отслуживших ламп.

Воздушный фильтр ELPAF32

Используется для замены отслуживших воздушных фильтров.

Расстояние проецирования (для EB-X30)

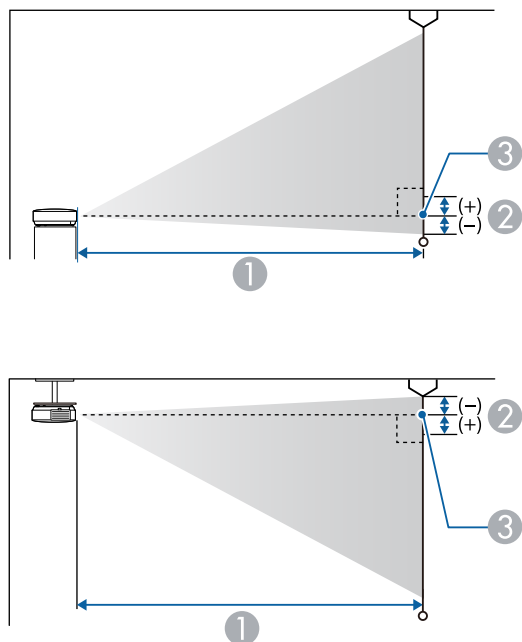

- ① Расстояние проецирования
- ② Расстояние от центра объектива приемника до нижней части экрана (или до верхней кромки экрана, при монтаже на потолке)
- ③ Центр объектива

Единица измерения: см

Размер экрана 4:3		①	②
		Минимум (Широк.) — Максимум (Теле)	
30"	61x46	84 - 101	-5
40"	81x61	113 - 136	-6
50"	100x76	142 - 171	-8

Размер экрана 4:3		①	②
		Минимум (Широк.) — Максимум (Теле)	
60"	120x91	171 - 206	-10
80"	160x120	229 - 275	-13
100"	200x150	287 - 345	-16
150"	300x230	432 - 519	-24
200"	410x300	577 - 693	-32
250"	510x380	722 - 867	-40
300"	610x460	867 - 1041	-48

Единица измерения: см

Размер экрана 16:9		①	②
		Минимум (Широк.) — Максимум (Теле)	
30"	66x37	91 - 110	1
40"	89x50	123 - 148	1
50"	110x62	155 - 186	2
60"	130x75	186 - 224	2
80"	180x100	249 - 300	3
100"	220x120	313 - 376	3
150"	330x190	471 - 566	5
200"	440x250	629 - 755	7
250"	550x310	787 - 945	9
275"	610x340	866 - 1040	10

Расстояние проецирования (для EB-98H/EB-97H/EB-X29/EB-X27)

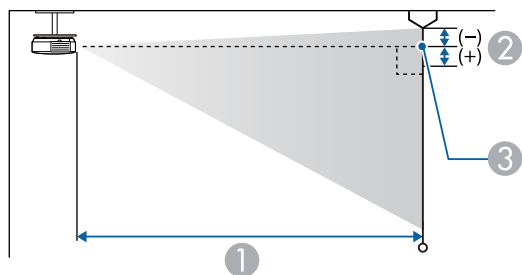
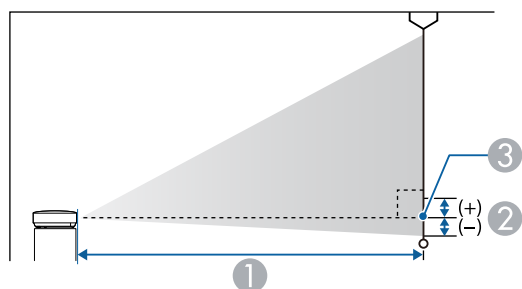

- ① Расстояние проецирования
- ② Расстояние от центра объектива приемника до нижней части экрана (или до верхней кромки экрана, при монтаже на потолке)
- ③ Центр объектива

Единица измерения: см

Размер экрана 4:3		①	②
		Минимум (Широк.) — Максимум (Теле)	
30"	61x46	89 - 107	-5
40"	81x61	119 - 143	-7

Размер экрана 4:3		①	②
		Минимум (Широк.) — Максимум (Теле)	
50"	100x76	150 - 180	-8
60"	120x91	180 - 217	-10
80"	160x120	241 - 290	-14
100"	200x150	302 - 363	-17
150"	300x230	454 - 546	-25
200"	410x300	607 - 729	-34
250"	510x380	759 - 912	-42
300"	610x460	912 - 1095	-51

Единица измерения: см

Размер экрана 16:9		①	②
		Минимум (Широк.) — Максимум (Теле)	
30"	66x37	97 - 117	1
40"	89x50	130 - 156	1
50"	110x62	163 - 196	1
60"	130x75	196 - 236	1
80"	180x100	263 - 316	2
100"	220x120	329 - 396	2
150"	330x190	495 - 595	3
200"	440x250	661 - 794	5
250"	550x310	827 - 994	6
275"	610x340	910 - 1093	6

Расстояние проецирования (для EB-W29)

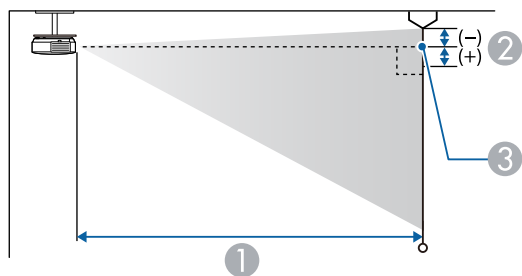
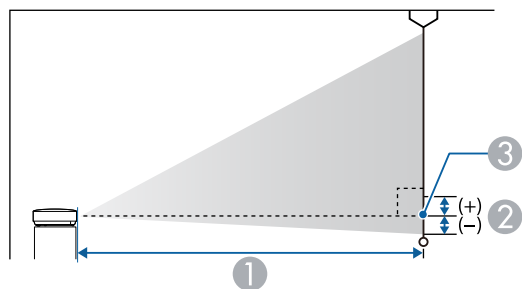

- ① Расстояние проецирования
- ② Расстояние от центра объектива приемника до нижней части экрана (или до верхней кромки экрана, при монтаже на потолке)
- ③ Центр объектива

Единица измерения: см

Размер экрана 4:3		①	②
		Минимум (Широк.) — Максимум (Теле)	
30"	61x46	94 - 113	-4
40"	81x61	126 - 152	-5
50"	100x76	158 - 190	-7

Размер экрана 4:3		①	②
		Минимум (Широк.) — Максимум (Теле)	
60"	120x91	190 - 229	-8
70"	142x107	222 - 267	-10
80"	160x120	255 - 306	-11
100"	200x150	319 - 383	-14
150"	300x230	480 - 577	-20
200"	410x300	641 - 770	-27
280"	570x430	898 - 1079	-38

Единица измерения: см

Размер экрана 16:9		①	②
		Минимум (Широк.) — Максимум (Теле)	
32"	71x40	91 - 109	-2
35"	78x44	99 - 120	-2
40"	89x50	114 - 137	-2
50"	110x62	143 - 172	-3
60"	130x75	172 - 208	-3
70"	155x87	202 - 243	-4
80"	180x100	231 - 278	-4
100"	220x120	289 - 348	-5
150"	330x190	435 - 523	-8
200"	440x250	582 - 699	-11
310"	690x390	903 - 1084	-17

Единица измерения: см

Размер экрана 16:10		①	②
		Минимум (Широк.) — Максимум (Теле)	
33"	71x44	91 - 110	-4
35"	76x47	97 - 117	-4
40"	86x54	111 - 134	-5
50"	110x67	139 - 168	-6
60"	130x81	168 - 202	-7
80"	170x110	225 - 270	-10
100"	220x130	281 - 338	-12
150"	320x200	424 - 509	-18
200"	430x270	566 - 680	-24
320"	690x430	907 - 1089	-39

Расстояние проецирования (для EB-S29/EB-S27)

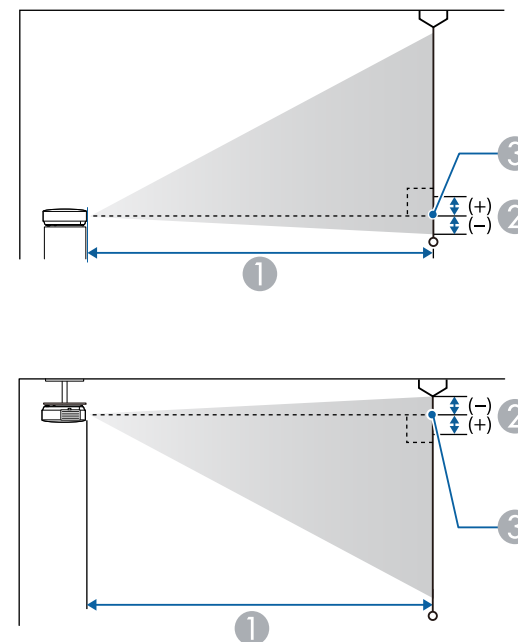

- ① Расстояние проецирования
- ② Расстояние от центра объектива приемника до нижней части экрана (или до верхней кромки экрана, при монтаже на потолке)
- ③ Центр объектива

Единица измерения: см

Размер экрана 4:3		①	②
		Минимум (Широк.) — Максимум (Теле)	Растянутое
30"	61x46	88 - 119	-5
50"	100x76	147 - 200	-8
60"	120x91	177 - 240	-10

Размер экрана 4:3		①	②
		Минимум (Широк.) — Максимум (Теле)	Растянутое
70"	142x107	207 - 280	-12
80"	160x120	237 - 321	-13
100"	200x150	297 - 401	-17
150"	300x230	446 - 603	-25
200"	410x300	595 - 805	-33

Единица измерения: см

Размер экрана 16:9		①	②
		Минимум (Широк.) — Максимум (Теле)	Растянутое
28"	62x35	89 - 121	1
30"	66x37	96 - 130	1
50"	110x62	161 - 218	1
60"	130x75	193 - 262	2
70"	155x87	226 - 306	2
80"	180x100	258 - 349	2
100"	220x120	323 - 437	3
150"	330x190	486 - 657	4
200"	440x250	649 - 877	5

Расстояние проецирования (для EB-965H/ EB-945H)

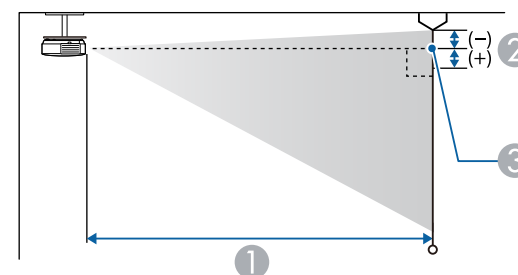
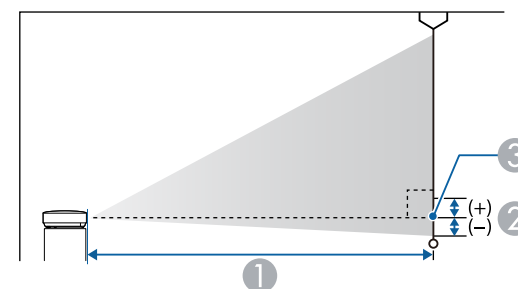

- ① Расстояние проецирования
- ② Расстояние от центра объектива приемника до нижней части экрана (или до верхней кромки экрана, при монтаже на потолке)
- ③ Центр объектива

Единица измерения: см

Размер экрана 4:3		①	②
		Минимум (Широк.) — Максимум (Теле)	
30"	61x46	83 - 136	-5
40"	81x61	111 - 182	-6

Размер экрана 4:3		①	
		Минимум (Широк.) — Максимум (Теле)	
50"	100x76	140 - 229	
60"	120x91	169 - 275	
80"	160x120	226 - 368	
100"	200x150	283 - 460	
150"	300x230	426 - 692	
200"	410x300	568 - 923	
250"	510x380	711 - 1155	
300"	610x460	854 - 1386	

Единица измерения: см

Размер экрана 16:9		①	
		Минимум (Широк.) — Максимум (Теле)	
30"	66x37	91 - 149	
40"	89x50	122 - 199	
50"	110x62	153 - 249	
60"	130x75	184 - 300	
80"	180x100	246 - 401	
100"	220x120	308 - 502	
150"	330x190	464 - 754	
200"	440x250	619 - 1006	
250"	550x310	775 - 1258	
275"	610x340	853 - 1384	

Расстояние проецирования (для EB-955WH)

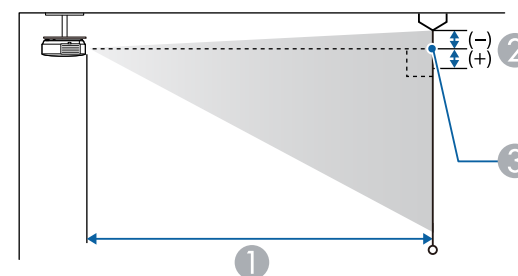
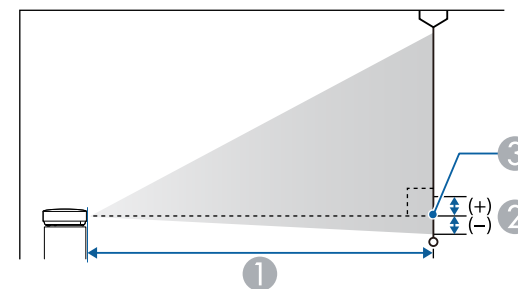

- ① Расстояние проецирования
- ② Расстояние от центра объектива приемника до нижней части экрана (или до верхней кромки экрана, при монтаже на потолке)
- ③ Центр объектива

Единица измерения: см

Размер экрана 4:3		①	
		Минимум (Широк.) — Максимум (Теле)	
30"	61x46	100 - 164	
40"	81x61	134 - 219	
50"	100x76	169 - 275	

Размер экрана 4:3		①	②
		Минимум (Широк.) — Максимум (Теле)	
60"	120x91	203 - 331	-2
70"	142x107	237 - 386	-3
80"	160x120	271 - 442	-3
100"	200x150	340 - 553	-4
150"	300x230	511 - 831	-6
200"	410x300	682 - 1108	-8
240"	490x370	820 - 1330	-9

Единица измерения: см

Размер экрана 16:9		①	②
		Минимум (Широк.) — Максимум (Теле)	
32"	71x40	97 - 159	1
35"	78x44	106 - 174	1
40"	89x50	122 - 199	1
50"	110x62	153 - 249	2
60"	130x75	184 - 300	2
70"	155x87	215 - 350	2
80"	180x100	246 - 401	3
100"	220x120	308 - 502	3
150"	330x190	464 - 754	5
200"	440x250	619 - 1006	7
270"	600x340	837 - 1359	9

Единица измерения: см

Размер экрана 16:10		①	②
		Минимум (Широк.) — Максимум (Теле)	
33"	71x44	97 - 159	-1
35"	76x47	103 - 169	-1
40"	86x54	118 - 193	-1
50"	110x67	149 - 243	-2
60"	130x81	179 - 292	-2
80"	170x110	239 - 390	-3
100"	220x130	300 - 488	-3
150"	320x200	451 - 733	-5
200"	430x270	603 - 979	-7
280"	600x380	845 - 1371	-9

Расстояние проецирования (для EB-950WH)

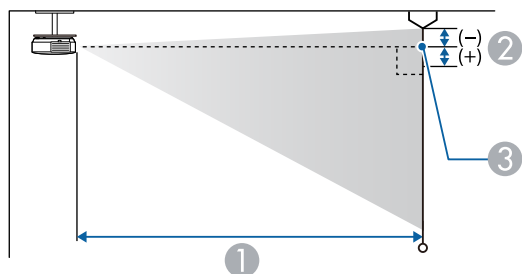
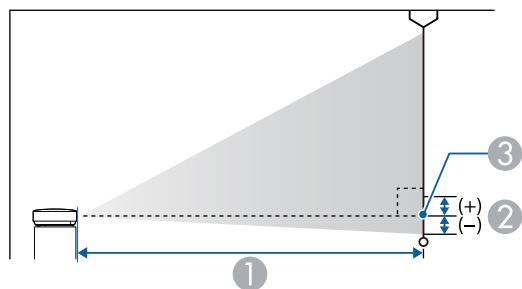

- ① Расстояние проецирования
- ② Расстояние от центра объектива приемника до нижней части экрана (или до верхней кромки экрана, при монтаже на потолке)
- ③ Центр объектива

Единица измерения: см

Размер экрана 4:3		①	②
		Минимум (Широк.) — Максимум (Теле)	
30"	61x46	76 - 91	-4
40"	81x61	102 - 122	-6
50"	100x76	127 - 153	-7

Размер экрана 4:3		①	②
		Минимум (Широк.) — Максимум (Теле)	
60"	120x91	153 - 184	-8
80"	160x120	205 - 246	-11
100"	200x150	256 - 308	-14
150"	300x230	385 - 462	-21
200"	410x300	514 - 617	-28
250"	510x380	643 - 771	-35
260"	530x400	668 - 802	-36

Единица измерения: см

Размер экрана 16:9		①	②
		Минимум (Широк.) — Максимум (Теле)	
30"	66x37	69 - 83	-2
40"	89x50	92 - 111	-2
50"	110x62	115 - 139	-3
60"	130x75	139 - 167	-3
70"	155x87	162 - 195	-4
80"	180x100	186 - 223	-5
100"	220x120	232 - 279	-6
150"	330x190	349 - 419	-8
200"	440x250	466 - 560	-11
250"	550x310	583 - 700	-14
280"	620x350	653 - 784	-16

Единица измерения: см

Размер экрана 16:10		①		
		Минимум (Широк.) — Максимум (Теле)		②
30"	65x40	67 - 80		
35"	76x47	78 - 94		-4
40"	86x54	89 - 108		-5
50"	110x67	112 - 135		-6
60"	130x81	135 - 162		-7
80"	170x110	181 - 217		-10
100"	220x130	226 - 271		-12
150"	320x200	340 - 408		-18
200"	430x270	454 - 545		-24
300"	650x400	681 - 818		-37

Расстояние проецирования (для EB-940H)

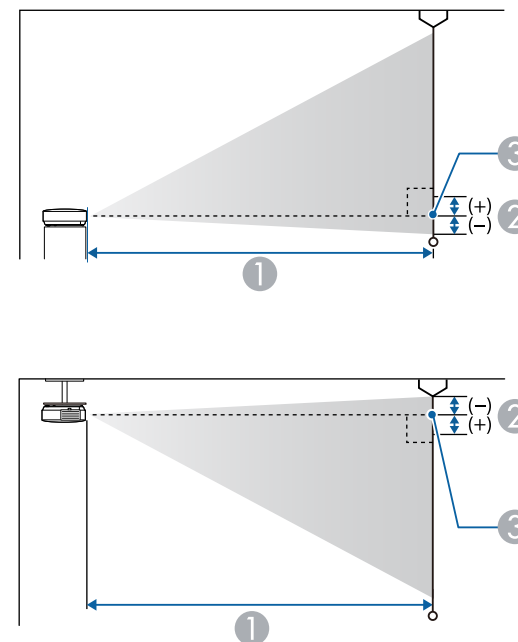

- ① Расстояние проецирования
- ② Расстояние от центра объектива приемника до нижней части экрана (или до верхней кромки экрана, при монтаже на потолке)
- ③ Центр объектива

Единица измерения: см

Размер экрана 4:3		①		
		Минимум (Широк.) — Максимум (Теле)		②
30"	61x46	72 - 86		
40"	81x61	96 - 116		-7
50"	100x76	120 - 145		-9

Размер экрана 4:3		①	②
		Минимум (Широк.) — Максимум (Теле)	
60"	120x91	145 - 174	-10
80"	160x120	194 - 233	-14
100"	200x150	242 - 291	-17
150"	300x230	364 - 438	-26
200"	410x300	486 - 584	-34
250"	510x380	608 - 730	-43
300"	610x460	730 - 877	-51

Единица измерения: см

Размер экрана 16:9		①	②
		Минимум (Широк.) — Максимум (Теле)	
30"	66x37	78 - 94	1
40"	89x50	105 - 126	1
50"	110x62	131 - 158	1
60"	130x75	158 - 190	1
70"	155x87	185 - 222	1
80"	180x100	211 - 254	2
100"	220x120	264 - 317	2
150"	330x190	397 - 477	3
200"	440x250	530 - 636	4
250"	550x310	663 - 796	5
275"	610x340	729 - 875	6

Поддерживаемые разрешения экрана

Компьютерные сигналы (аналоговый RGB)

Для EB-955WH/EB-950WH/EB-965H/EB-945H/EB-940H/EB-98H/EB-97H/
EB-W29/EB-X30/EB-X29/EB-X27

Сигнал	Частота обновления (Гц)	Разрешение (точки)
VGA	60/72/75/85	640x480
SVGA	56/60/72/75/85	800x600
XGA	60/70/75/85	1024x768
WXGA	60	1280x768
	60	1366x768
	60/75/85	1280x800
WXGA+	60/75/85	1440x900
WXGA++	60	1600x900
SXGA	70/75/85	1152x864
	60/75/85	1280x1024
	60/75/85	1280x960
SXGA+	60/75	1400x1050
WSXGA+*1,2	60	1680x1050
UXGA	60	1600x1200
MAC13"	67	640x480
MAC16"	75	832x624
MAC19"	75	1024x768
	59	1024x768
MAC21"	75	1152x870

*1 Только модель EB-955WH/EB-950WH/EB-W29

*2 Совместимо, только если для параметра **Разрешение** в меню Настройка выбрано значение **Растянутое**.

Для EB-S29/EB-S27

Сигнал	Частота обновления (Гц)	Разрешение (точки)
VGA	60/72/75/85	640x480
SVGA	56/60/72/75/85	800x600
XGA	60/70/75/85	1024x768
WXGA	60	1280x768
	60	1366x768
	60/75	1280x800
WXGA+	60	1440x900
SXGA	70/75	1152x864
	60	1280x1024
	60	1280x960
SXGA+	60	1400x1050
MAC13"	67	640x480
MAC16"	75	832x624
MAC19"	75	1024x768
	59	1024x768
MAC21"	75	1152x870

Даже при поступлении на вход сигналов, отсутствующих в приведенном выше списке, весьма вероятно, что изображение будет проецироваться. Однако, могут поддерживаться не все функции.

Компонентное видео

Сигнал	Частота обновления (Гц)	Разрешение (точки)
SDTV (480i)	60	720x480
SDTV (576i)	50	720x576

Сигнал	Частота обновления (Гц)	Разрешение (точки)
SDTV (480p)	60	720x480
SDTV (576p)	50	720x576
HDTV (720p)	50/60	1280x720
HDTV (1080i)	50/60	1920x1080

Композитный видеосигнал

Сигнал	Частота обновления (Гц)	Разрешение (точки)
TV (NTSC)	60	720x480
TV (SECAM)	50	720x576
TV (PAL)	50/60	720x576

Входной сигнал с порта HDMI

Сигнал	Частота обновления (Гц)	Разрешение (точки)
VGA	60	640x480
SVGA	60	800x600
XGA	60	1024x768
WXGA	60	1280x800
	60	1366x768
WXGA+	60	1440x900
WXGA++*1	60	1600x900
SXGA	60	1280x960
	60	1280x1024
SXGA+	60	1400x1050

Сигнал	Частота обновления (Гц)	Разрешение (точки)
UXGA*1	60	1600x1200
WSXGA+*2	60	1680x1050
SDTV (480i/480p)	60	720x480
SDTV (576i/576p)	50	720x576
HDTV (720p)	50/60	1280x720
HDTV (1080i)	50/60	1920x1080
HDTV (1080p)	24/30/50/60	1920x1080

*1 Кроме EB-S29/EB-S27.

*2 Только модель EB-955WH/EB-950WH/EB-W29

Входной сигнал с порта MHL (только для моделей EB-955WH/EB-950WH/EB-965H/EB-945H/EB-940H/EB-98H/EB-97H)

Сигнал	Частота обновления (Гц)	Разрешение (точки)
VGA	60	640x480
SDTV (480i/480p)	60	720x480
SDTV (576i/576p)	50	720x576
HDTV (720p)	50/60	1280x720
HDTV (1080i)	50/60	1920x1080
HDTV (1080p)	24/30	1920x1080

Общие Технические Данные Проектора

Название устройства		EB-940H/EB-98H/EB-97H	EB-950WH	EB-965H/EB-945H	EB-955WH
Размеры		297 (Ш) x 89 (В) x 248 (Г) мм		297 (Ш) x 89 (В) x 273 (Г) мм	
Размер ЖК-панели		0,55"	Широкоэкранный 0,59 дюйма	0,63"	Широкоэкранный 0,59 дюйма
Способ отображения		Активная матрица TFT из поликристаллического кремния			
Разрешение		786 432 XGA (1024 (Ш) x 768 (В) точек)x 3	1 024 000 WXGA (1280 (Ш) x 800 (В) точек) x 3	786 432 XGA (1024 (Ш) x 768 (В) точек)x 3	1 024 000 WXGA (1280 (Ш) x 800 (В) точек) x 3
Регулировка фокусного расстояния		Ручная			
Регулировка масштаба		Вручную (1-1,2)		Вручную (1-1,6)	
Лампа		Лампа UHE (сверхвысокой эффективности), 200 Вт, модель №: ELPLP88			
Макс. выходной аудио сигнал		16 Вт			
Динамик		1			
Источник питания		100 - 240 В перем. тока ±10%, 50/60 Гц, 3,0-1,4 А			
Потребляемая мощность	Зона напряжения от 100 до 120 В	Рабочий режим: 299 Вт Энергопотребление в режиме ожидания (Связь вкл.): 2,3 Вт Энергопотребление в режиме ожидания (Связь откл.): 0,21 Вт			
	Зона напряжения от 220 до 240 В	Рабочий режим: 287 Вт Энергопотребление в режиме ожидания (Связь вкл.): 2,3 Вт Энергопотребление в режиме ожидания (Связь откл.): 0,26 Вт			
Рабочая высота		Высота от 0 до 3000 м			
Рабочая температура		От +5 до +35°C (без конденсации, при высоте над уровнем моря от 0 до 2286 м) От +5 до +30°C (без конденсации, при высоте над уровнем моря от 2287 до 3000 м)			
Температура хранения		от -10 до +60°C (без конденсации)			
Масса		Прибл. 2,7 кг		Прибл. 2,9 кг	

Название устройства		EB-S29/EB-S27	EB-X29/EB-X27	EB-W29	EB-X30
Размеры		297 (Ш) x 89 (В) x 244 (Г) мм			
Размер ЖК-панели		0,55"	0,55"	Широкоэкранный 0,59 дюйма	0,63"
Способ отображения		Активная матрица TFT из поликристаллического кремния			
Разрешение		480 000 SVGA (800 (Ш) x 600 (В) точек) x 3	786 432 XGA (1024 (Ш) x 768 (В) точек)x 3	1 024 000 WXGA (1280 (Ш) x 800 (В) точек) x 3	786 432 XGA (1024 (Ш) x 768 (В) точек)x 3
Регулировка фокусного расстояния		Ручная			
Регулировка масштаба		Цифровой (1-1,35)	Вручную (1-1,2)		
Лампа		Лампа UHE (сверхвысокой эффективности), 200 Вт, модель №: ELPLP88			
Макс. выходной аудио сигнал		5 Вт			
Динамик		1			
Источник питания		100 - 240 В перем. тока ±10%, 50/60 Гц, 2,9-1,3 А			
Потребляемая мощность	Зона напряжения от 100 до 120 В	Рабочий режим: 284 Вт Энергопотребление в режиме ожидания (Связь вкл.): 2,3 Вт Энергопотребление в режиме ожидания (Связь откл.): 0,21 Вт			
	Зона напряжения от 220 до 240 В	Рабочий режим: 273 Вт Энергопотребление в режиме ожидания (Связь вкл.): 2,3 Вт Энергопотребление в режиме ожидания (Связь откл.): 0,26 Вт			
Рабочая высота		Высота от 0 до 3000 м			
Рабочая температура		От +5 до +35°C (без конденсации, при высоте над уровнем моря от 0 до 2286 м) От +5 до +30°C (без конденсации, при высоте над уровнем моря от 2287 до 3000 м)			
Температура хранения		от -10 до +60°C (без конденсации)			
Масса		Прибл. 2,5 кг	Приблизительно 2,7 кг		

Разъемы			
	Порт	Количество	Тип
	Порт Computer1	1	Mini D-Sub15 контактов (гнездо)
	Порт Computer2	1	
	Порт Video	1	Штекер RCA
	Порт S-Video	1	Mini DIN, 4-контактный
	Порт Audio1	1	Стереофонический миништекер
	Порт Audio2	1	
	Порт Audio-L/R	1	Штекер RCA, 2 шт. (левый, правый)
	Порт Mic *1	1	Стереофонический миништекер
	Порт Audio Out	1	Стереофонический миништекер
	Порт Monitor Out	1	Mini D-Sub15 контактов (гнездо)
	Порт HDMI *2	1	HDMI (аудио поддерживается только импульсно-кодовой модуляцией)
	Порт HDMI1 *1	1	
	Порт HDMI2/MHL *1	1	
	Порт USB-A *3	1	Разъем USB (тип A)
	Порт USB-B *3, 4	1	Разъем USB (тип B)
	Порт LAN *5	1	RJ-45
	Порт RS-232C	1	9-контактный Mini D-Sub (штекер)

*1 Только модель EB-955WH/EB-950WH/EB-965H/EB-945H/EB-940H/EB-98H/EB-97H

*2 Только модель EB-W29/EB-X30/EB-X29/EB-X27/EB-S29/EB-S27

*3 Поддерживается USB 2.0. Однако не гарантируется работа портов USB со всеми устройствами, которые поддерживают USB.

*4 USB 1.1 не поддерживается.

*5 Только модель EB-955WH/EB-950WH/EB-965H/EB-945H/EB-940H/EB-98H/EB-97H/EB-W29/EB-X30/EB-X29/EB-X27

Угол наклона

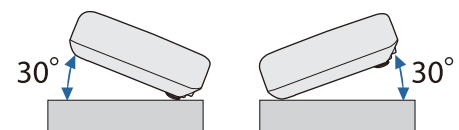

Использование проектора при наклоне более 30° может стать причиной повреждения проектора и несчастного случая.

EB-955WH/EB-965H/EB-945H

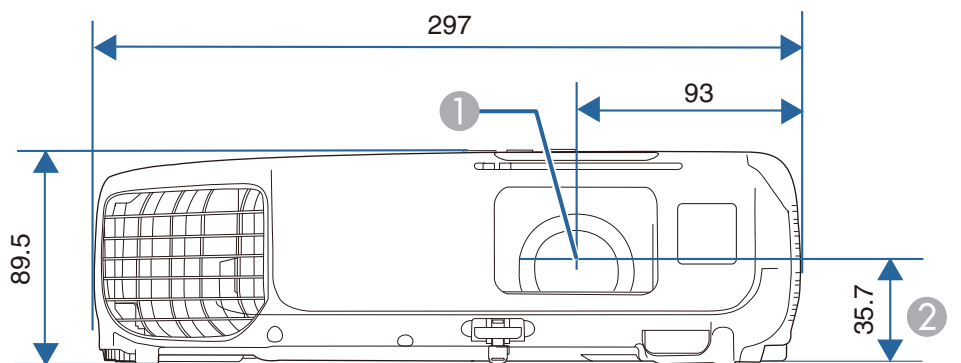

- ① Центр объектива
- ② Расстояние от центра объектива до точки крепления кронштейна подвески

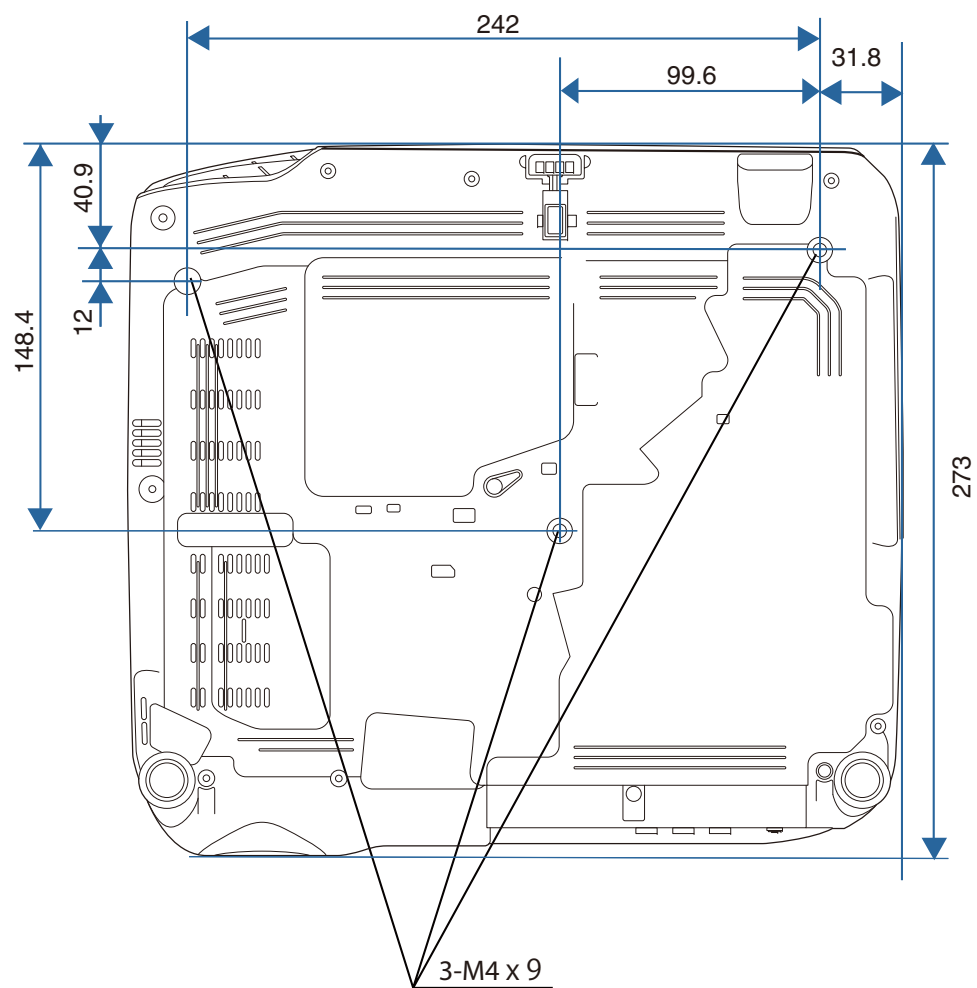

Единица измерения: мм

EB-950WH/EB-940H/EB-98H/EB-97H

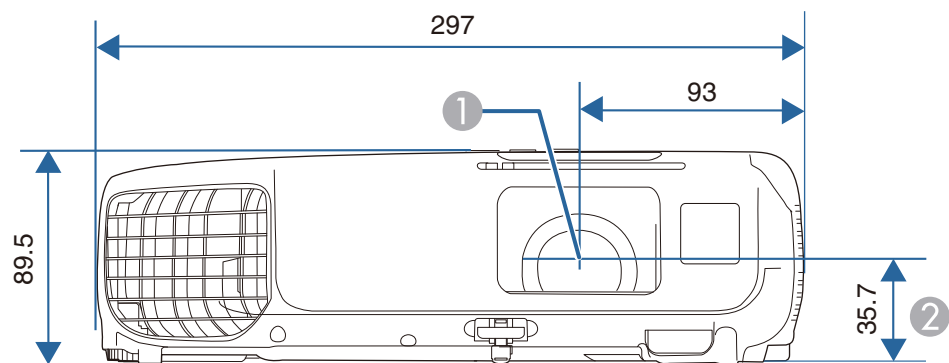

- ① Центр объектива
- ② Расстояние от центра объектива до точки крепления кронштейна подвески

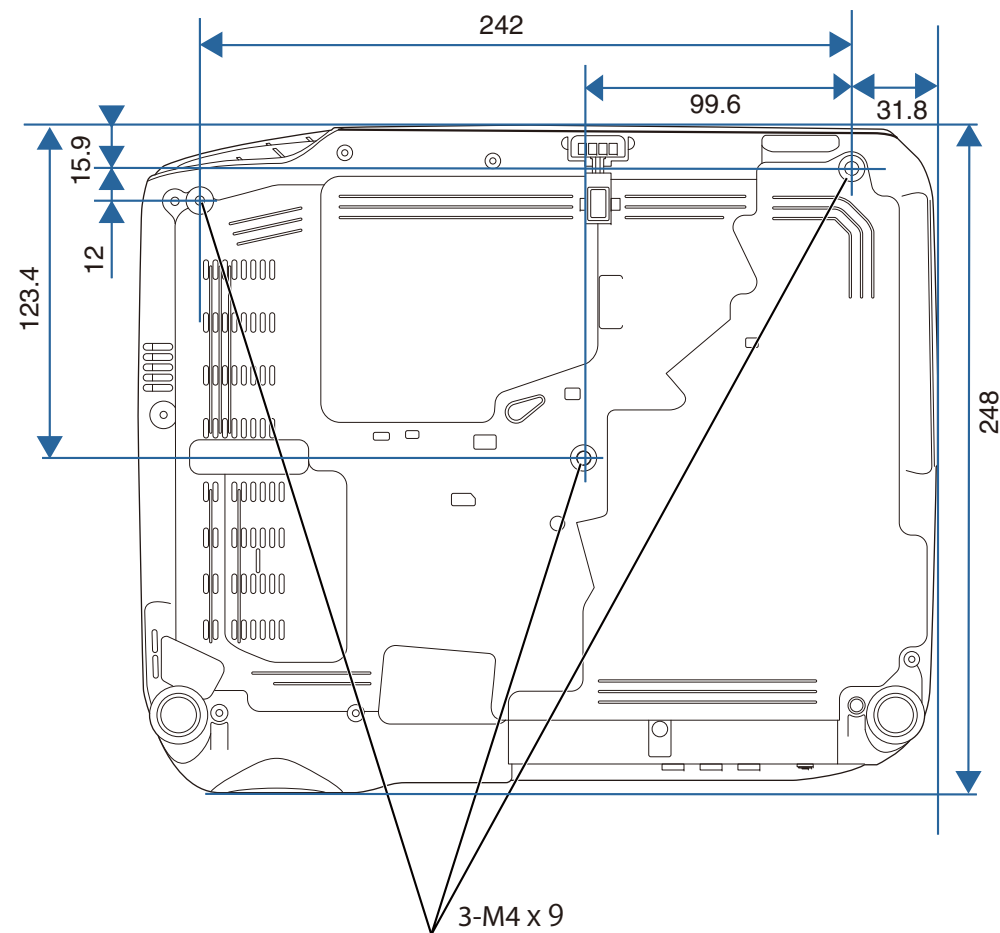

Единица измерения: мм

EB-W29/EB-X30/EB-X29/EB-X27/EB-S29/EB-S27

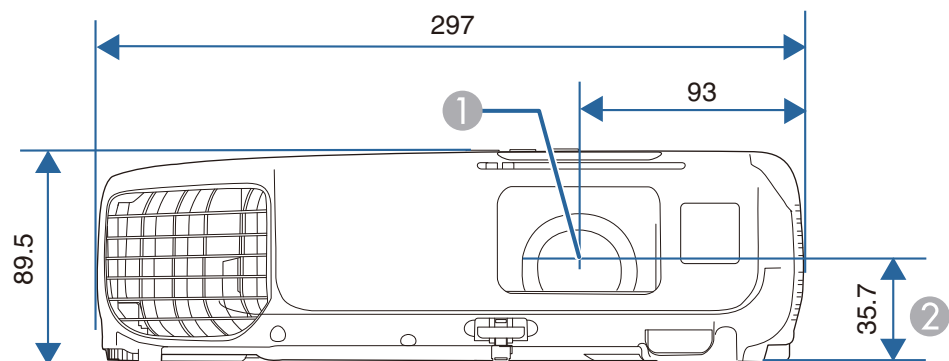

- ① Центр объектива
- ② Расстояние от центра объектива до точки крепления кронштейна подвески

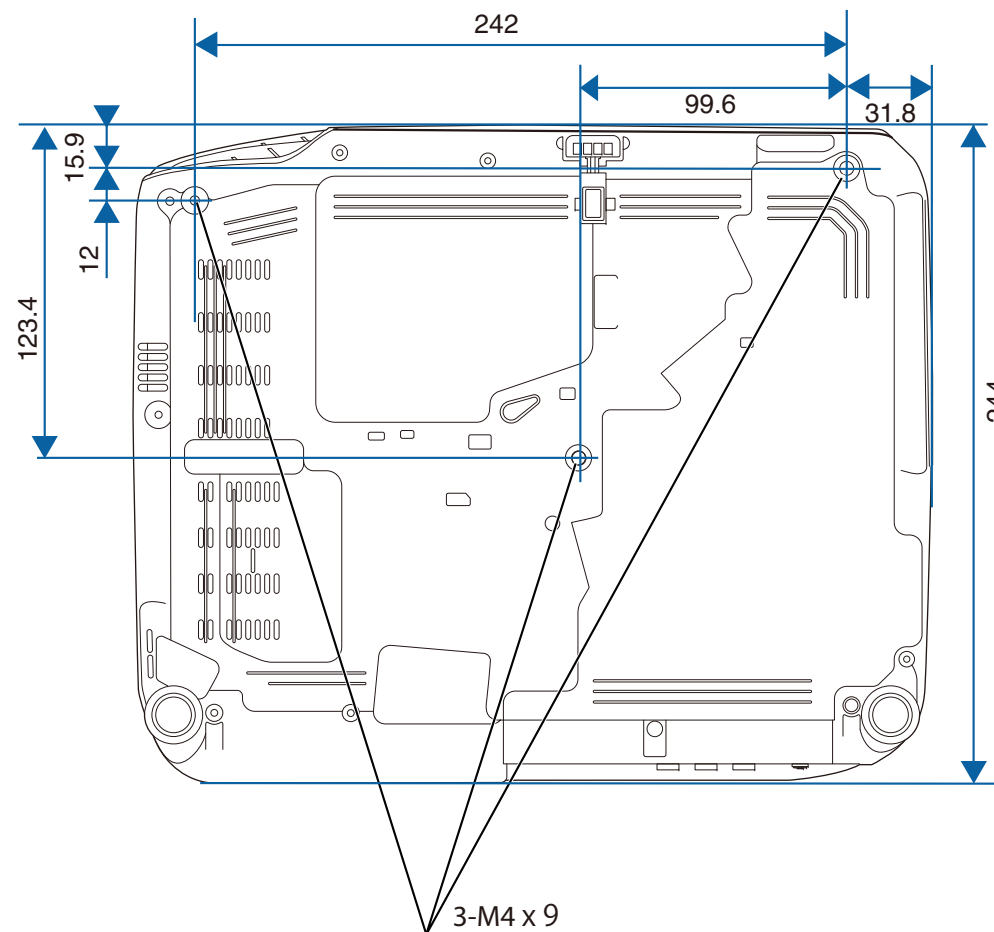

Единица измерения: мм

В этом разделе даются толкования сложных терминов, смысл которых не раскрыт в тексте этого руководства. За более подробной информацией следует обратиться к имеющимся в продаже изданиям.

AMX Device Discovery	AMX Device Discovery — это разработанная компанией AMX технология для облегчения работы систем управления AMX с целевым оборудованием. Компания Epson реализовала технологию этого протокола и предусмотрела настройки, позволяющие разрешать (включать) функции этого протокола. Дополнительную информацию см. на веб-сайте компании AMX. ☛ http://www.amx.com/
Control4 Simple Device Discovery Protocol (SDDP)	Control4 SDDP – это технология, разработанная компанией Control4, чтобы позволить системам управления Control4 получать сведения об устройствах для проектора. Компания Epson реализовала технологию этого протокола и предусмотрела настройки, позволяющие разрешать (включать) функции этого протокола. Чтобы получить дополнительные сведения, посетите веб-сайт компании Control4. ☛ http://www.control4.com/
DHCP	Аббревиатура от английского термина Dynamic Host Configuration Protocol. В соответствии с этим протоколом происходит автоматическое назначение адреса IP для подключенного к сети оборудования.
HDCP	HDCP является аббревиатурой от английского термина High-bandwidth Digital Content Protection. Она используется для предотвращения незаконного копирования и защиты авторских прав путем шифрования цифровых сигналов, посылаемых через порты DVI и HDMI. Поскольку входной порт HDMI этого проектора поддерживает HDCP, то он может проецировать изображения, защищенные по этой технологии. Однако, возможно, проектор не сможет проецировать изображения, защищенные обновленными или исправленными версиями шифрования HDCP.
HDTV	Сокращение для выражения High-Definition Television, относящегося к системам с высоким разрешением, удовлетворяющим следующим условиям. <ul style="list-style-type: none"> • Разрешение по вертикали 720p или 1080i либо выше (p = Прогрессивная, i = Чересстрочная) • Формат изображения экрана 16:9
IP-ад. ловушки	Это адрес IP компьютера назначения, используемого для уведомления об ошибке по протоколу SNMP.
MHL	Аббревиатура от английского термина Mobile High-definition Link представляет собой стандарт для подключения интерфейсов мобильных устройств, таких как смартфоны и планшетные ПК. Изображения могут передаваться в высоком качестве и на высокой скорости без сжатия цифрового сигнала, при этом выполняется подзарядка подключенных устройств.
SDTV	Аббревиатура от английского термина Standard Definition Television, относящегося к системам со стандартным разрешением, которые не удовлетворяют требованиям, предъявляемым к HDTV High-Definition Television.
SNMP	Аббревиатура от английского термина Simple Network Management Protocol, представляющего собой протокол контроля и управления такими устройствами, как маршрутизаторы и компьютеры, подключенные к сети TCP/IP.
sRGB	Международный стандарт для цветовых интервалов, который был разработан для того, чтобы цвета, воспроизводимые видеоаппаратурой, легко обрабатывались компьютерными операционными системами (ОС) и в сети Интернет. Если у подключенного источника есть режим sRGB, то и проектор, и подключенный источник сигнала следует настроить на режим sRGB.

SSID	SSID — это идентификационная информация для подключения к другому устройству в беспроводной сети. Беспроводной обмен данными возможен только между устройствами, имеющими совпадающие номера SSID.
SVGA	Стандартный размер экрана с разрешением 800 (по горизонтали) x 600 (по вертикали) точек.
S-Video	Способ, предусматривающие разделение видеосигнала на компонент яркости (Y) и цветовой компонент (C).
SXGA	Стандартный размер экрана с разрешением 1280 (по горизонтали) x 1024 (по вертикали) точки.
VGA	Стандартный размер экрана с разрешением 640 (по горизонтали) x 480 (по вертикали) точек.
XGA	Стандартный размер экрана с разрешением 1024 (по горизонтали) x 768 (по вертикали) точек.
Адрес IP	Номер для идентификации компьютера, подключенного к сети.
Адрес шлюза	Это сервер (маршрутизатор) для обмена данными в сети (подсети), разделенный в соответствии с <u>масками подсети</u>  .
Композитный видеосигнал	Способ, предусматривающий объединение компонента яркости и цветowego компонента в видеосигнал для передачи по одному кабелю.
Компонентное видео	Способ, предусматривающий разделение видеосигнала на компонент яркости (Y) и на компоненты «синий минус яркость» (Cb или Pb) и «красный минус яркость» (Cr или Pr).
Контраст	Относительная яркость светлых и темных участков изображения может быть увеличена или уменьшена для обеспечения большей четкости текста и графики или для придания им более мягких очертаний. Регулировка этого свойства изображения называется регулировкой контрастности.
Маска подсети	Это числовое значение, которое определяет количество битов, использующихся для адреса сети в разделенной сети (подсети) адресов IP.
Прогрессивная	Информация проецируется по одному экрану, выводится изображение одного кадра. Хотя число строк при этом не изменяется, изображение меньше мерцает. Поскольку объем информации вдвое превышает объем при использовании чересстрочной развертки.
Режим “Точка-точка”	Метод беспроводного подключения по локальной сети, когда взаимодействие с беспроводными клиентами ЛВС осуществляется без точки доступа.
Режим инфраструктуры	Метод беспроводного подключения по локальной сети, когда взаимодействие между устройствами происходит через точки доступа.
Синхронизация	Сигналы на выходе компьютера имеют определенную частоту. Если частота проектора не совпадает с этой частотой, получаются изображения невысокого качества. Процесс согласования этих сигналов по фазе (относительное положение гребней и провалов в сигнале) называется Синхронизация. Если сигналы не синхронизованы, возникают мигание, размытость и горизонтальные помехи.
Трекинг	Сигналы на выходе компьютера имеют определенную частоту. Если частота проектора не совпадает с этой частотой, получаются изображения невысокого качества. Процесс согласования этих сигналов по частоте (число гребней и провалов в сигнале) называется трекингом. При неправильном выполнении трекинга в сигнале появляются вертикальные полосы.
Формат изображения	Отношение длины и высоты изображения. Экраны с соотношением горизонталь:вертикаль, равным 16:9 (например, экраны HDTV), называются широкими. SDTV и стандартные экраны компьютеров имеют формат 4:3.

Част. обновления	Светоизлучающий элемент дисплея сохраняет постоянную яркость и цвет в течение чрезвычайно короткого периода времени. Вследствие этого изображение необходимо выполнять большое число сканирований в секунду, чтобы обновлять состояние светоизлучающего элемента. Число операций обновления в секунду называется частотой обновления и выражается в герцах (Гц).
Чересстрочная	Передача информации, необходимой для представления экрана, путем отправки строк через одну, сверху донизу изображения. Изображения могут мигать, поскольку строки в кадре выводятся через одну.

Все права защищены. Никакая часть настоящей публикации не может быть воспроизведена, сохранена в информационно-поисковой системе или передана в любой форме или любыми средствами, электронными, механическими, фотокопировальными, записывающими или иными без предварительного письменного разрешения компании Seiko Epson Corporation. Компания не принимает на себя никакой патентной ответственности в связи с использованием содержащейся здесь информации. Также компания не принимает на себя никакой ответственности за любого рода ущерб, возникший в связи с использованием содержащейся здесь информации.

Ни компания Seiko Epson Corporation, ни ее дочерние предприятия не несут ответственности перед покупателем данного изделия или перед третьими сторонами за ущерб, убытки, издержки или расходы, понесенные покупателем или третьими сторонами в результате несчастного случая, непредусмотренного или неправильного применения данного изделия или несанкционированных переделок, ремонтов или изменений данного изделия, либо (исключая США) несоблюдения всех требований инструкций по эксплуатации и техническому обслуживанию, предоставленных компанией Seiko Epson Corporation.

Компания Seiko Epson Corporation не несет ответственности за ущерб или затруднения любого рода, явившиеся результатом применения любых дополнительных принадлежностей или расходных материалов, не указанных компанией Seiko Epson Corporation в качестве оригинальной продукции Epson (Original Epson Products) или одобренной продукции Epson (Epson Approved Products).

Содержание этого руководства может быть изменено или обновлено без уведомления.

Приведенные в данном руководстве иллюстрации и реальный проектор могут различаться.

Ограниченное применение

Если эта продукция используется в условиях, требующих обеспечения высокого уровня надежности и (или) безопасности — например, в сочетании с авиационными, железнодорожными, судовыми, автомобильными и прочими транспортными средствами, аварийными устройствами оповещения, различными предохранительными устройствами или функциональными устройствами, выполняющими прецизионные операции — применение этой продукции рекомендуется только с учетом необходимых средств обеспечения отказоустойчивости и резервирования, поддерживающих достаточно высокий уровень безопасности и надежности всей проектируемой системы. В связи с тем, что эта продукция не предназначена для использования в условиях, требующих обеспечения очень высокого уровня надежности и (или) безопасности — например, в сочетании с авиационно-космическим оборудованием, важнейшим телекоммуникационным оборудованием, оборудованием систем управления атомными электростанциями или медицинским оборудованием, непосредственно используемым в процессе медицинского обслуживания — пожалуйста, не забывайте о том, что вы несете ответственность за всестороннюю оценку соответствия этой продукции конкретным условиям эксплуатации и за ее применение в этих условиях.

Об условных обозначениях

Операционная система Microsoft® Windows® 2000
Операционная система Microsoft® Windows® XP
Операционная система Microsoft® Windows Vista®
Операционная система Microsoft® Windows® 7
Операционная система Microsoft® Windows® 8
Операционная система Microsoft® Windows® 8.1

В настоящем руководстве перечисленные выше операционные системы упоминаются как «Windows 2000», «Windows XP», «Windows Vista», «Windows 7» и «Windows 8» и «Windows 8.1». Кроме того, для обозначения Windows 2000, Windows XP, Windows Vista, Windows 7, Windows 8 и Windows 8.1, а также нескольких версий Windows может использоваться собирательный термин Windows, например: Windows 2000/XP/Vista/7/8/8.1 (без слов Windows).

Mac OS X 10.3.x
Mac OS X 10.4.x
Mac OS X 10.5.x
Mac OS X 10.6.x
OS X 10.7.x
OS X 10.8.x
OS X 10.9.x

В настоящем руководстве перечисленные выше операционные системы упоминаются как «Mac OS X 10.3.9», «Mac OS X 10.4.x», «Mac OS X 10.5.x», «Mac OS X 10.6.x», «OS X 10.7.x», «OS X 10.8.x» и «OS X 10.9.x». Кроме того, для их обозначения используется собирательный термин "OS X".

Общие замечания:

EPSON – зарегистрированный товарный знак, EXCEED YOUR VISION, ELPLP и их логотипы – зарегистрированные товарные знаки или товарные знаки компании Seiko Epson Corporation.

Mac, Mac OS и OS X являются товарными знаками компании Apple Inc.

App Store — сервисная марка Apple Inc.

Google play является товарным знаком компании Google Inc.

Microsoft, Windows, Windows Vista, PowerPoint и логотип Windows являются товарными знаками или зарегистрированными товарными знаками корпорации Microsoft в США и/или других странах.

WPA™ и WPA2™ являются зарегистрированными товарными знаками Wi-Fi Alliance.

HDMI и High-Definition Multimedia Interface — торговые марки или зарегистрированные торговые марки компании HDMI Licensing LLC.



MHL, логотип MHL и Mobile High-Definition Link являются товарными знаками или зарегистрированными товарными знаками MHL и LLC в США и (или) других странах.

Crestron и Crestron RoomView являются охраняемыми товарными знаками корпорации Crestron Electronics, Inc.

QR-код является зарегистрированной торговой маркой корпорации DENSO WAVE INCORPORATED.

Торговая марка PLink применяется для регистрации или уже зарегистрирован в Японии, Соединенных Штатах Америки, а также в других странах и регионах.

Все остальные товарные знаки являются собственностью их владельцев и используются только для распознавания.

©SEIKO EPSON CORPORATION 2014. All rights reserved.

Indication of the manufacturer and the importer in accordance with requirements of directive 2011/65/EU (RoHS)

Manufacturer: SEIKO EPSON CORPORATION

Address: 3-5, Owa 3-chome, Suwa-shi, Nagano-ken 392-8502 Japan

Telephone: 81-266-52-3131

Importer: SEIKO EUROPE B.V.

Address: Azië building, Atlas ArenA, Hoogoorddreef 5, 1101 BA Amsterdam Zuidoost
The Netherlands

Telephone: 31-20-314-5000

A		Projector 42, 43	Видеодиапазон HDMI 110
AMX Device Discovery 124	Q	Quick Corner 111	видеосигнал 111
B			виртуальная клавиатура 116
Bonjour 124	R		Вращение изображения 69
C		RS-232C 14	Время переключения экрана 72
Crestron RoomView 98, 99	S		Время раб. лампы 125
D		SNMP 96	Время спящего реж. 126
DHCP 122		sRGB 56	Вход для подачи питания 14
Direct Power On 114		SSID 119	Входной сигнал 110, 127
E	A		Выбрать диск 68
EasyMP Monitor 92	Автонастройка 110		Высотный режим 114
ESC/VP21 96	автонастройка диафрагмы 57, 109		Выходное отверстие для воздуха 12
E-Zoom 77	адрес IP 123		
I	Адрес шлюза 119, 122		Г
ID (проектор) 80	Адрес электронной почты 123		громкость 112
ID (пульт дистанционного управления) 82	Б		Д
ID проектора 81	Беспроводной адаптер локальной сети 166		Динамик 15
M	Блокир. управл. 90, 112		Динамический 56
Message Broadcasting 92, 124	Блокировка включения 87		Дисплей 113
P	В		Дополнительные принадлежности 166
PC Free 71	Веб-браузер 92		Доска 57
PJLink 97	Версия 127		З
	Верт. автокоррекция 111		заднего 26
	Видео сигнал 127		заднего экрана 26
			Заднее 114
			Задняя опора 17
			Замена аккумуляторов 23
			замена лампы 160
			Защита логотипа 87
			Защита паролем 87
			Защита сети 87

И	
имя проектора	117
индикатор лампы	139
Индикатор питания	139
индикатор температуры	139
Индикаторы	139
Индикация ECO	126
Инф. о проекторе	127
К	
Камера для документов	166
Кл. сл. проект.	118
Ключ Quick Wireless Connection USB Key	166
Кнопка A/V mute	75
Кнопки регулировки громкости	19
Кольцо масштабирования	13
Контраст	109
контроль Web	93
конфигурации сети	116
Корр-ия трапеции	111
Крышка отсека лампы	13
Л	
Логотип пользователя	83
М	
маска подсети	119, 122
Меню «ECO»	125
Меню «Сеть»	115
меню безопасность	120
меню беспроводная ЛВС	118
Меню изображение	108
Меню информация	126
меню Конфигурация	105
Меню Настройки	111
меню основные	117
Меню Проводная ЛВС	122
Меню Расширен.	113
Меню сброс	128
меню сброс	125
Меню сигнал	109
меню уведомления по почте	122
мониторы	178
Н	
Наименования компонентов и их назначение	12
наклейка с уведомлением о защите паролем	88
настройка проектора	92
Настройка цвета	109
Настройки A/V	114
Насыщен. цвета	109
Непрерывное воспроизведение	72
номер порта	123
О	
Обновить	120
Оптимизатор света	126
Оттенок	109
очистка воздушного фильтра и отверстия воздухозаборника	157
Очистка поверхности проектора	157

П	
Панель управления	18
Параметры отображения	72
пароль PJLink	117
пароль контроля Web	118
перегрев	141
Переднее	26, 114
Передняя регулируемая опора	12
перекрестие	78
Периодичность замены воздушного фильтра	163
Периодичность замены лампы	159
Поверн. по гориз.	9, 72
поддерживаемые мониторы	178
Позиция	110
Поиск источника	18
поиск источника	44
Полн. блокировка	90
Пользовательская кнопка	112
Пользовательский шаблон	85
Порт Audio1	15
Порт Audio2	15
Порт Audio-L/R	14
Порт Computer	15
Порт HDMI	15
Порт HDMI2/MHL	15
Порт LAN	15
порт S-Video	14
Порт USB-A	16
Порт USB-B	15
Порт Video	14
Порт микрофонного входа	14
Порядок отображения	72

- Потолочное 26
 потолочное 114
 Презентация 56, 66
 Приемник сигнала от пульта
 дистанционного управления 13, 15
 Прогрессивная 110
 Проецирование 114
 Проецирование без компьютера (PC Free)
 67
 Пульт дистанционного управления 19
- Р**
- Рабочая температура 180, 181
 Размер экрана 168
 Разрешение 127
 Расстояние проецирования 168
 расходные материалы 167
 Рег.гориз.трап.иск. 51
 Регулировка горизонтальных
 трапецидальных искажений 8
 регулятор горизонтальных
 трапецидальных искажений 51
 режим ожидания 126
 Режим.соед. 118
 Резкость 109
 Рычаг регулировки опоры 12
- С**
- Сброс рабочего времени лампы 162
 сброс рабочего времени лампы 128
 Сбросить все 128
 сервер SMTP 123
 Сетевая инф. 115
- сетевая информация 116
 Синх. Инфо 127
 Синхронизация 110
 сообщения 113
 Соотношен. сторон 58, 111
 Способ замены воздушного фильтра . 163
 Спящий режим 126
- Т**
- Таймер крыш. линзы 126
 Таймер откл. A/V 126
 Театр 56
 Температура хранения 180, 181
 Технические характеристики 180
 Точки крепления кронштейнов подвески
 17
 Трекинг 110
- У**
- Уведом. по почте 95
 уведомление по почте 123
 Увеличенное 112
 удаленный веб 93
 Указатель 76
 Указатель мыши 78
 Управление 114
 Устранение неполадок 139
- Ф**
- Фокальное кольцо 13
 Фон 113
 Форма указателя 112
 Функция беспроводной мыши 78
- функция паузы 76
 Функция справки 137
- Ц**
- Цвет. температ. 109
 Цветовой режим 56, 109
- Ч**
- Част. обновления 127
 Чистка 157
 чтение почты 95
- Ш**
- Шаблон 113
 Шумоподавление 110
- Э**
- Экран загрузки 113
- Я**
- Язык 115
 Яркость 109