



Network CD Receiver

CRX-N470

CRX-N470D

ИНСТРУКЦИЯ ПО ЭКСПЛУАТАЦИИ



RU

ПРЕДУПРЕЖДЕНИЕ: ВНИМАТЕЛЬНО ПРОЧИТАЙТЕ ЭТО ПЕРЕД ИСПОЛЬЗОВАНИЕМ АППАРАТА.

- 1 Для обеспечения наилучшего результата, пожалуйста, внимательно прочитайте данную инструкцию. Храните ее в безопасном месте для будущих справок.
- 2 Данную аудиосистему следует устанавливать в хорошо проветриваемом, прохладном, сухом, чистом месте вдали от прямого воздействия солнечных лучей, источников тепла, вибрации, пыли, влаги и/или холода. Для обеспечения надлежащей вентиляции оставьте свободным.
Сверху: 10 см, Сзади: 6 см, По сторонам: 6 см
- 3 Во избежание шумов и помех, данный аппарат следует размещать на некотором расстоянии от других электрических приборов, двигателей или трансформаторов.
- 4 Во избежание накопления влаги внутри данного аппарата, что может вызвать электрошок, пожар, привести к поломке данного аппарата, и/или представлять телесное повреждение, не следует размещать данный аппарат в среде, подверженной резким изменениям температуры с холодной на жаркую, или в среде с повышенной влажностью (например, в комнате с увлажнителем воздуха).
- 5 Не устанавливайте данный аппарат в местах, где есть риск падения других посторонних объектов на данный аппарат и/или где данный аппарат может подвергнуться попаданию капель брызг жидкостей. На крышке данного аппарата, не следует располагать:
 - Другие компоненты, так как это может привести к поломке и/или обесцвечиванию поверхности данного аппарата.
 - Горящие объекты (например, свечи), так как это может привести к пожару, поломке данного аппарата и/или представлять телесное повреждение.
 - Емкости с жидкостями, так как при их падении жидкости могут вызвать поражение пользователя электрическим током и/или привести к поломке данного аппарата.
- 6 Во избежание прерывания охлаждения данного аппарата, не следует покрывать данный аппарат газетой, скатертью, занавеской и т.д. Повышение температуры внутри данного аппарата может привести к пожару, поломке данного аппарата и/или представлять телесное повреждение.
- 7 Пока все соединения не завершены, не следует подключать данный аппарат к розетке.
- 8 Не используйте данный аппарат, установив его верхней стороной вниз. Это может привести к перегреву и возможной поломке.
- 9 Не применяйте силу по отношению к переключателям, ручкам и/или проводам.
- 10 При отсоединении силового кабеля питания от розетки, вытягивайте его, удерживая за вилку; ни в коем случае не тяните кабель.
- 11 Не применяйте различные химические составы для очистки данного аппарата; это может привести к разрушению покрывающего слоя. Используйте чистую сухую ткань.
- 12 Используйте данный аппарат с соблюдением напряжения, указанном на данном аппарате. Использование данного аппарата при более высоком напряжении, превышающем указанное, является опасным, и может стать причиной пожара, поломки данного аппарата, и/или представлять телесное повреждение. Yamaha не несет ответственности за любую поломку или ущерб вследствие использования данного аппарата при напряжении, не соответствующем указанному напряжению.
- 13 Во избежание поломки от молнии, отключите силовую кабель питания от розетки во время электрической бури.
- 14 Не пробуйте модифицировать или починить данный аппарат. При необходимости свяжитесь с квалифицированным сервисным центром Yamaha. Корпус аппарата не должен открываться ни в коем случае.

- 15 Если вы не собираетесь использовать данный аппарат в течение продолжительного промежутка времени (например, во время отпуска), отключите силовую кабель переменного тока от розетки.
- 16 Прежде, чем делать вывод, что устройство неисправно, обязательно обратитесь к разделу “Устранение неисправностей”, в котором описаны часто встречающиеся ошибки во время использования.
- 17 Перед перемещением данного аппарата установите его в режим ожидания нажатием кнопки Φ , и отсоедините силовую кабель переменного тока от розетки.
- 18 При внезапном изменении окружающей температуры образовывается конденсация. Отсоедините силовую кабель питания от сети и не пользуйтесь аппаратом.
- 19 Аппарат может нагреваться при его продолжительном использовании. Отключите питание, затем дайте аппарату остыть.
- 20 Данный аппарат следует устанавливать возле розетки переменного тока, куда можно свободно протянуть силовую кабель.
- 21 Батарейки не должны подвергаться нагреву от солнечных лучей, огня или похожих источников. Батарейки следует утилизировать в соответствии с местными нормами.
- 22 Излишнее звуковое давление от внутриушных телефонов и наушников может привести к потере слуха.

ПРЕДУПРЕЖДЕНИЕ

ВО ИЗБЕЖАНИЕ ПОЖАРА ИЛИ УДАРА ЭЛЕКТРИЧЕСКИМ ТОКОМ НЕ ПОДВЕРГАЙТЕ ДАННЫЙ АППАРАТ ВОЗДЕЙСТВИЯМ ДОЖДЯ ИЛИ ВЛАГИ.

Данный аппарат считается не отключенным от источника переменного тока все то время, пока он подключен к розетке, даже если данный аппарат находится в выключенном положении через Φ . Данное положение является режимом ожидания. В этом режиме электропотребление данного аппарата снижается до минимума.

Радиоволны могут оказать влияние на электронные устройства медицинского назначения. Не используйте данный аппарат вблизи таких устройств или в медицинских учреждениях.

Не используйте это устройство ближе, чем в 22 см от людей с имплантированным кардиостимулятором или дефибрилятором.

■ Примечания по пультам дистанционного управления и батарейкам

- Избегайте попадания воды или других жидкостей на пульт ДУ.
- Не роняйте пульт ДУ.
- Не оставляйте или храните пульт ДУ в местах со следующими условиями:
 - в местах с повышенной влажностью, например, возле ванной;
 - в местах с повышенной температурой, например, возле обогревателя или плиты;
 - в местах с крайне низкими температурами;
 - в запыленных местах.

- Вставляйте батарейку в соответствии с маркировкой полярности (+ и –).
- При обнаружении следующего состояния замените все батарейки:
 - сократилась дальность действия пульта ДУ;
- Если батарейка села, немедленно удалите ее из пульта ДУ, чтобы предотвратить взрыв или утечку кислоты.
- При обнаружении утечки из батареек, немедленно удалите их, соблюдая осторожность, чтобы не прикоснуться к вытекшему веществу. В случае попадания вытекшего вещества на кожу, в глаза или в рот, немедленно смойте вещество водой и обратитесь к врачу. Перед установкой новых батареек, тщательно протрите отделение для батареек.
- Не используйте старые батарейки вместе с новыми. Это может привести к сокращению срока службы новых батареек или вызвать утечку в старых батарейках.
- Не используйте различные типы батареек (например, щелочные и марганцевые батарейки) одновременно. Несмотря на одинаковый внешний вид, технические характеристики батареек могут отличаться. Установка батареек с несоблюдением полярности может привести к взрыву.
- Перед установкой новых батареек протрите отделение для батареек.
- Утилизируйте батарейки в соответствии с действующими нормами.
- Держите батарейки в недоступном для детей месте. Если ребенок случайно проглотит батарейку, немедленно обратитесь к врачу.
- Если пульт ДУ долго не используется, выньте батарейки из пульта ДУ.
- Не заряжайте и не разбирайте поставляемые батарейки.

Пользователь устройства не должен проводить инженерный анализ, декомпилировать, изменять или дезассемблировать программное обеспечение, используемое в данном устройстве, ни частично, ни в целом. Корпоративные пользователи, сотрудники самой корпорации и их партнеры по бизнесу должны соблюдать договорные запреты, оговоренные в данной статье. Если условия данной статьи или данного договора не могут быть соблюдены, пользователь должен незамедлительно прекратить использование программного обеспечения.

БЕЗОПАСНОЕ ИСПОЛЬЗОВАНИЕ ЛАЗЕРА

Данное устройство содержит лазер. Из-за опасности травмы глаз, снимать крышку или обслуживать данное устройство должен только сертифицированный обслуживающий персонал.

ОПАСНОСТЬ

Данное устройство в открытом состоянии излучает видимые лазерные лучи. Не допускайте непосредственного воздействия лазерных лучей на глаза. Когда данное устройство подключено к розетке, не приближайте глаза к отверстию лотка диска и другим отверстиям, и не смотрите внутрь аппарата.

ПРЕДОСТЕРЕЖЕНИЕ

Использование органов управления или произведение настроек или выполнение процедур, не указанных в данной инструкции, может отразиться на выделении опасной радиации.

Лазерный компонент данного изделия может выделять радиацию, превышающую ограниченный уровень радиации для Класса 1.

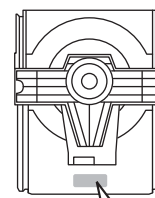

CAUTION: INVISIBLE LASER RADIATION WHEN OPEN.
DO NOT STARE INTO BEAM.
DANGER: INVISIBLE LASER RADIATION WHEN OPEN.
AVOID DIRECT EXPOSURE TO THE BEAM.

CLASS 1 LASER PRODUCT
LASER KLASSE 1 PRODUKT
LUOKAN 1 LASERLAITE
KLASS 1 LASER APPARAT
PRODUIT LASER DE CLASSE 1

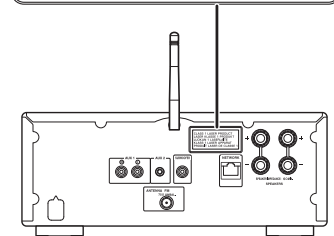

Обращение с устройствами USB

- Yamaha не несет ответственности за любые потери или повреждение данных на используемых устройствах USB. Рекомендуется делать резервные копии для восстановления в случае потери данных.
- Некоторые устройства USB могут не работать надлежащим образом.

Использование связи *Bluetooth*

- Полоса 2,4 ГГц, которая используется совместимыми устройствами *Bluetooth*, является радиодиапазоном, совместно используемым различными типами оборудования. Хотя совместимые устройства *Bluetooth* используют технологию, минимизирующую влияние других компонентов, использующих ту же радиочастоту, такое влияние может снизить скорость или расстояние связи и в некоторых случаях помешать связи.
- Скорость передачи сигнала и расстояние возможной связи различаются в зависимости от расстояния между устройствами, наличия преград, радиоволн и типа оборудования.
- Компания Yamaha не гарантирует беспроводную связь в любых случаях между данным аппаратом и совместимыми устройствами *Bluetooth*.

Bluetooth

- *Bluetooth* — это технология для беспроводной связи между устройствами в области около 10 метров с передачей сигналов с частотой 2,4 ГГц, эту частотную полосу можно использовать без лицензии.

Содержание

Возможности этого аппарата.....6

Введение.....7

Принадлежности.....7

О данном руководстве.....7

Название компонентов.....8

Передняя панель.....8

Задняя панель.....9

Дисплей передней панели.....10

Пульт ДУ.....11

Подготовка.....12

Подключение колонок.....12

Подключение антенны.....13

 Подготовка к подключению к сети13

Включение питания.....14

Подключение к сети.....15

Выбор способа подключения.....15

Соединение с помощью MusicCast CONTROLLER.....16

Подключение к беспроводной сети.....17

Подключение к проводной сети.....19

Обновление встроенного программного обеспечения.....20

Прослушивание музыки.....21

Прослушивание дисков CD.....21

Воспроизведение музыки на устройствах USB.....22

Воспроизведение музыки через соединение Bluetooth.....23

Воспроизведение музыки с внешних устройств.....25

Прослушивание станций DAB (только CRX-N470D).....26

Прослушивание FM-радиостанций.....29

Система радиоданных (только модели для Великобритании и Европы).....31

 Прослушивание интернет-радио.....32

 Воспроизведение песен на компьютере.....33

 Предустановка сетевого содержимого.....35

 Воспроизведение музыки с помощью AirPlay.....36

Подключите аппарат непосредственно к мобильному устройству.....37

Больше о воспроизведении.....38

Воспроизведение в случайном порядке/повторное воспроизведение.....38

Информация о воспроизведении.....39

Предустановка содержимого для FAVORITES.....40

Регулировка качества звука.....41

Использование таймера сна.....41

Настройки параметра.....42

Устранение неисправностей.....44

Неисправности общего характера.....44

Сеть.....45

Bluetooth.....47

Диск.....48

Устройства USB.....48

Прием DAB (только CRX-N470D).....48

Прием FM-радиостанций.....49

Сообщения на дисплее передней панели.....50

Поддерживаемые устройства/форматы медиафайлов.....51

Поддерживаемые устройства/медиафайлы.....51

Форматы файлов.....52

Технические характеристики.....53

Товарные знаки.....54

Возможности этого аппарата

- Этот аппарат является сетевым CD-ресивером, на котором можно воспроизводить музыкальные файлы, сохраненные на медиа-серверах (ПК или NAS), подключенных к этой же сети, устройствах USB, аудиосодержимое в интернет-радио, FM-радиостанциях, на дисках CD, устройствах, поддерживающих AirPlay (iPhone/iTunes), а также внешних устройствах, в том числе проигрывателях дисков DVD, путем подключения аппарата к домашней сети и аудиосистеме.
- Вы можете легко выбирать песни и управлять аппаратом с помощью специального бесплатного приложения "MusicCast CONTROLLER", которое поддерживает iOS/Android.



- ① **Прослушивание FM-радиостанций** (↪ P.29)
Прослушивание станций DAB (только CRX-N470D) (↪ P.26)
- ② **Воспроизведение музыки на внешнем устройстве** (↪ P.25)
- ③ **Воспроизведение музыки на устройстве USB** (↪ P.22)
- ④ **Воспроизведение CD** (↪ P.21)
- ⑤ **Воспроизведение музыки на Bluetooth-совместимом устройстве** (↪ P.23)

- ⑥ **Воспроизведение интернет-радио** (↪ P.32)
- ⑦ **Воспроизведение музыкальных файлов, хранящихся на ПК или NAS** (↪ P.33)
- ⑧ **Воспроизведение с iPhone с помощью AirPlay** (↪ P.36)
- ⑨ **Использование MusicCast CONTROLLER** (↪ P.15)

Введение

Проверьте содержимое упаковки и ознакомьтесь с полезными инструкциям в данном руководстве.

Принадлежности

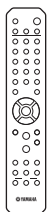

Пульт ДУ

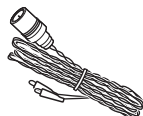

FM-антенна
(для CRX-N470)

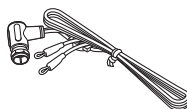

DAB/FM-антенна
(для CRX-N470D)

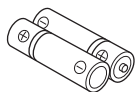

Батарейки (2 шт.)
(AA, R6, UM-3)

О данном руководстве

- Приведенные в данном руководстве инструкции и иллюстрации относятся к модели CRX-N470, если не указано иное.
- В основном описаны способы управления данным аппаратом с помощью пульта дистанционного управления.
- Мобильные устройства под управлением iOS и Android вместе именуются “мобильными устройствами”. Конкретный тип мобильного устройства указывается в объяснениях по мере необходимости.
- Понятие “iPhone”, описанное в данном руководстве, может также относиться к “iPod” или “iPad”.
- Иллюстрации могут отличаться от фактических изображенных элементов.
- Символы:

Примечание Используется для обозначения советов по использованию и дополнительной информации.

 Указывает на соответствующие справочные страницы.

 Данный значок появляется для функций, требующих сетевого подключения.

Название компонентов

Ознакомьтесь со всеми компонентами и их функциями.

Передняя панель

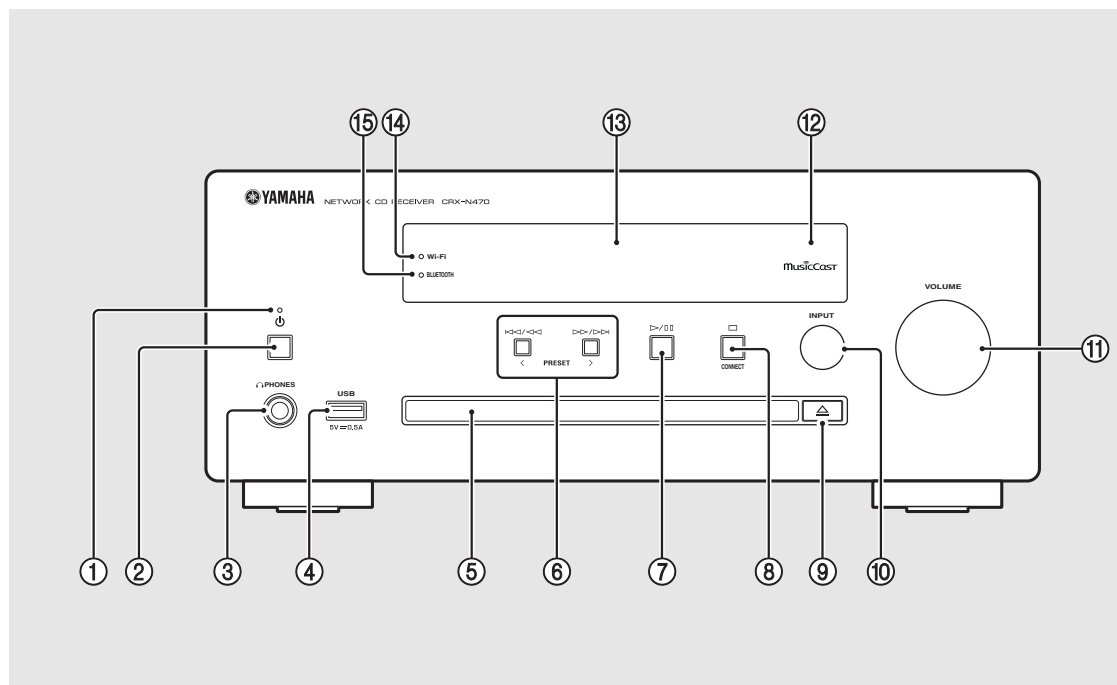

- ① **Индикатор питания**
Загорается при включении аппарата.
- ② **⏻ (Питание)** (↔ P.14)
- ③ **PHONES**
К этому гнезду подключаются наушники.
Примечание • При подключении к нему наушников звук через колонки или сабвуфер не будет выводиться.
- ④ **Гнездо USB** (↔ P.22)
- ⑤ **Лоток диска** (↔ P.21)
- ⑥ **⏪/⏩ (↔ P.21, 22, 34)
PRESET < / > (↔ P.30)**
- ⑦ **▶ / ⏸ (Воспроизведение/пауза)** (↔ P.21, 22, 34)
- ⑧ **⏹ (Пауза)** (↔ P.21, 22, 32, 34)
CONNECT (↔ P.16)
Используется для подключения к сети.
- ⑨ **⏏ (Открытие/закрытие лотка диска)** (↔ P.21)
- ⑩ **INPUT** (↔ P.21, 22)
Изменение источника входного сигнала. (На дисплее передней панели отобразится источник.)
- ⑪ **VOLUME**
Регулировка уровня громкости.
- ⑫ **Датчик дистанционного управления**
- ⑬ **Дисплей передней панели** (↔ P.10)
- ⑭ **Индикатор Wi-Fi** (↔ P.17)
- ⑮ **Индикатор Bluetooth** (↔ P.23)

Задняя панель

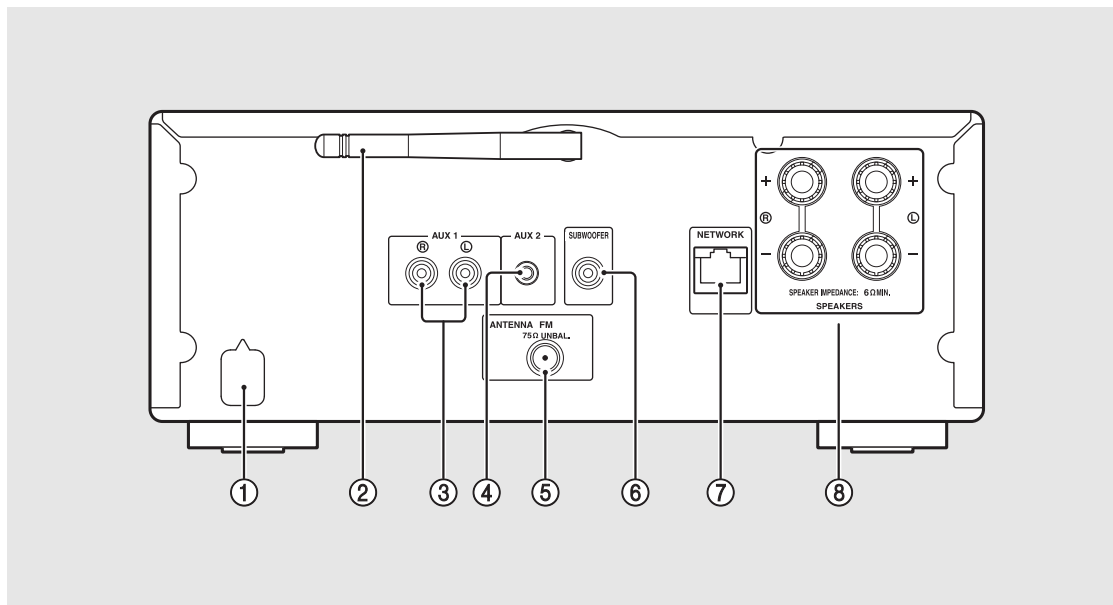

- ① Кабель питания (↪ P.14)
- ② Беспроводная антенна (↪ P.17)
- ③ Гнезда AUX 1 (вход RCA) (↪ P.25)
- ④ Гнездо AUX 2 (входной мини-разъем) (↪ P.25)
- ⑤ Гнездо ANTENNA (↪ P.13)
- ⑥ Гнездо SUBWOOFER (↪ P.12)
- ⑦ Гнездо NETWORK (↪ P.13)
С помощью данного гнезда можно подключиться к сети, используя сетевой кабель (продается отдельно).
- ⑧ Разъемы SPEAKERS (↪ P.12)

Дисплей передней панели

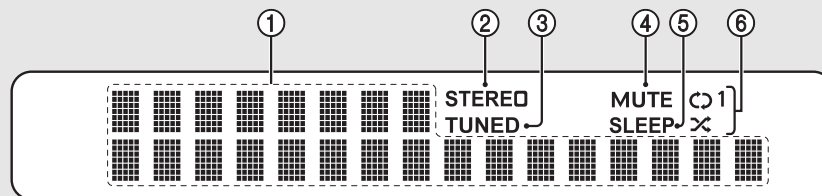

- ① Многофункциональный информационный дисплей**
Отображение различной информации, например, информации о музыке или частоты радиостанции. На дисплее передней панели отображаются только буквенно-цифровые символы.
- ② Индикатор STEREO**
Загорается при приеме устройством сигнала стереофонической FM-трансляции.
- ③ Индикатор TUNED**
Загорается при приеме устройством сигнала от FM-станции.
- ④ Индикатор MUTE**
Загорается при выключении звука (☞ P.11).

- ⑤ Индикатор SLEEP**
Загорается при установленном таймере сна (☞ P.41).
- ⑥ Индикатор повторного воспроизведения/воспроизведения в случайном порядке**
Загорается при воспроизведении в случайном порядке или повторном воспроизведении музыки с CD, устройства USB или компьютера.

Примечание **Настройка яркости дисплея**

Можно настроить яркость дисплея нажатием кнопки DIMMER на пульте дистанционного управления (☞ P.11).

- Каждое нажатие кнопки изменяет яркость: яркий (по умолчанию), средний или низкий уровень яркости.

Пульт ДУ

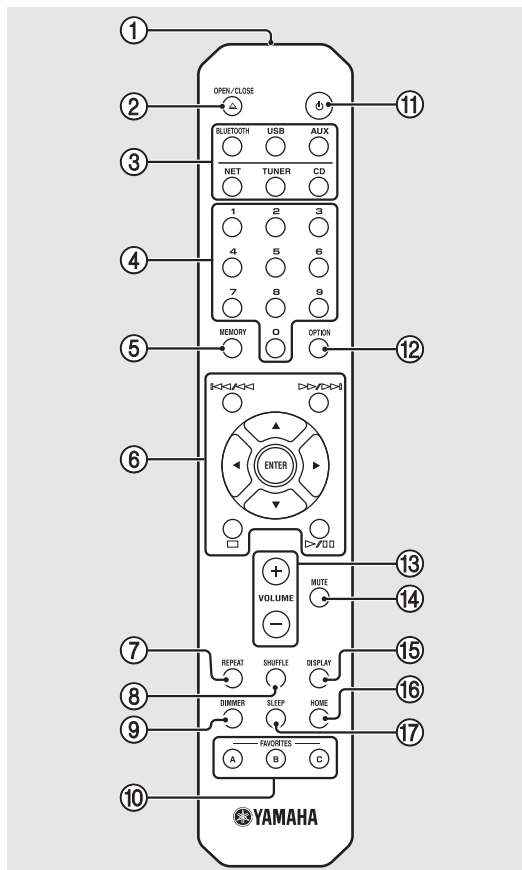

- ① Передатчик инфракрасного сигнала
- ② (Открытие/закрытие лотка диска) (☞ P.21)
- ③ Кнопки источников
Переключение источников входного сигнала для воспроизведения.
- ④ Цифровые кнопки (☞ P.21, 35)
- ⑤ MEMORY (☞ P.29, 35)
- ⑥ Кнопки управления воспроизведением, курсором (☞ P.21, 22, 32, 34)
- ⑦ REPEAT (☞ P.38)
- ⑧ SHUFFLE (☞ P.38)
- ⑨ DIMMER (☞ P.10)
- ⑩ FAVORITES (☞ P.40)
- ⑪ (питание) (☞ P.14)
- ⑫ OPTION (☞ P.42)
- ⑬ VOLUME +/-
Регулировка уровня громкости.
- ⑭ MUTE
Включение или выключение звука.
- ⑮ DISPLAY (☞ P.39)
- ⑯ HOME (☞ P.32, 34)
- ⑰ SLEEP (☞ P.41)

Установка батареек

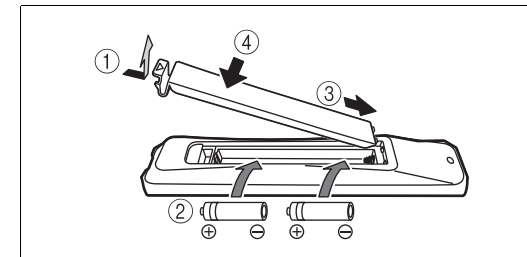

Проверьте полюса батареек "+" и "-" и вставьте их соответствующим образом.

Примечание • При уменьшении рабочего диапазона пульта ДУ замените обе батарейки.

Подготовка

Подключите колонки, антенну и т.п., и включите аппарат.

Не подключайте кабель питания аппарата до тех пор, пока не будут подключены все прочие кабели.

Подключение колонок

- 1 Снимите изоляционный слой с концов кабелей колонок до оголенных проводов.

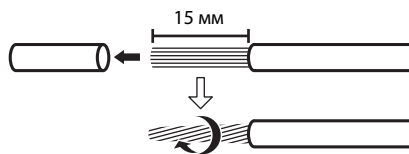

- 2 Подключите колонки к аппарату, как показано на иллюстрации.

- Отдельно подготовьте колонки, сабвуфер и кабели колонок.
- Для получения дополнительной информации о подключении динамиков см. прилагаемую инструкцию по эксплуатации динамиков.

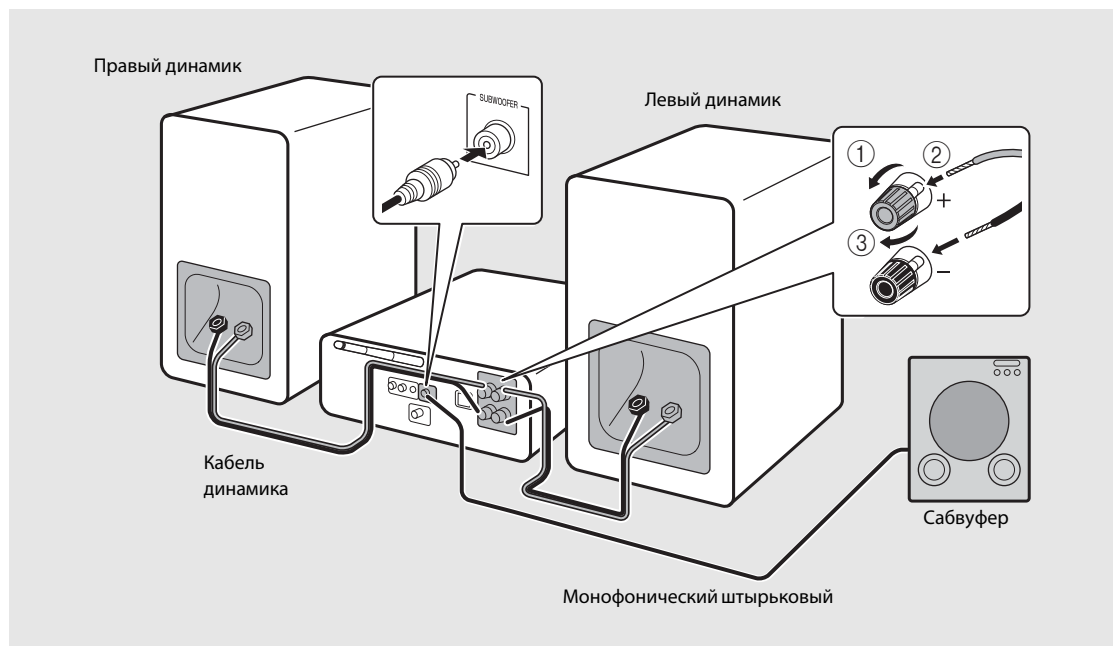

- ⚠ Внимание**
- Касание оголенных проводов друг с другом или с любой металлической деталью аппарата может привести к повреждению аппарата и/или колонок.
 - Используйте колонки с импедансом не менее 6 Ω .

- Примечание**
- Убедитесь, что левая и правая (L, R) колонка установлена правильно и соблюдена полярность (красный: +, черный: -). Если соединения неверны, звук будет неестественным.
 - Вы также можете подключить к аппарату сабвуфер (он должен быть оснащен встроенным усилителем).

Подключение антенны

- 1 Подключите прилагаемую антенну к аппарату.
- 2 Установите ее с помощью булавок в место, обеспечивающее чистый прием.

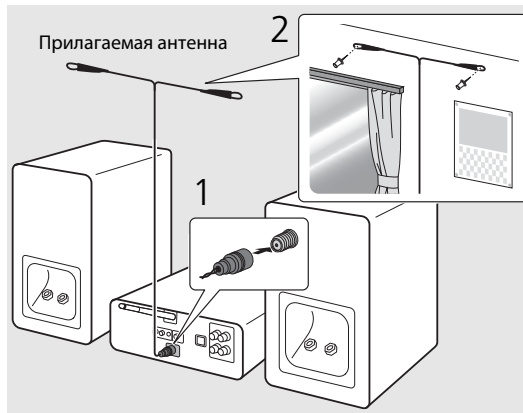

- Примечание**
- Обязательно вытяните антенну, как показано на иллюстрации.
 - Если прием радиочастот прилагаемой антенной недостаточен, можно приобрести внешнюю антенну, которая может улучшить прием.

Подготовка к подключению к сети

Подключение к беспроводной сети

Поднимите беспроводную антенну.

- Поднимите беспроводную антенну на задней панели.

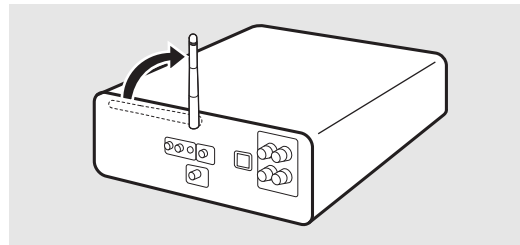

- Внимание**
- Не прилагайте к беспроводной антенне слишком больших усилий.
 - Не удаляйте антенну.

Подключение к проводной сети

Подключите аппарат к маршрутизатору, как показано на иллюстрации.

- Выполните подключение с помощью продающегося отдельно сетевого кабеля (CAT-5 или более скоростного кабеля прямого подключения).

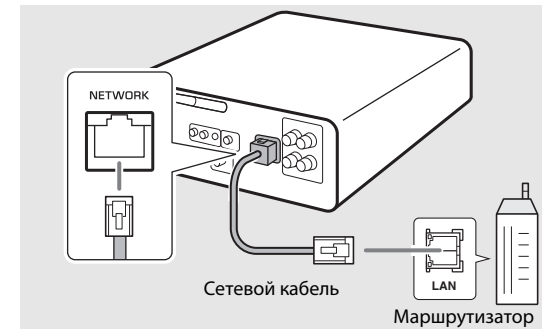

Включение питания

Вставьте силовой кабель в розетку и нажмите .

- Аппарат включится.
- Снова нажмите  для выключения аппарата (режим ожидания).
- При первом включении питания данного аппарата после покупки может появиться сообщение о подготовке настроек сети (Share WiFi Set). При его появлении см. шаг 6 в пункте “Совместное использование настроек устройства iOS” ([↗ P.18](#)).

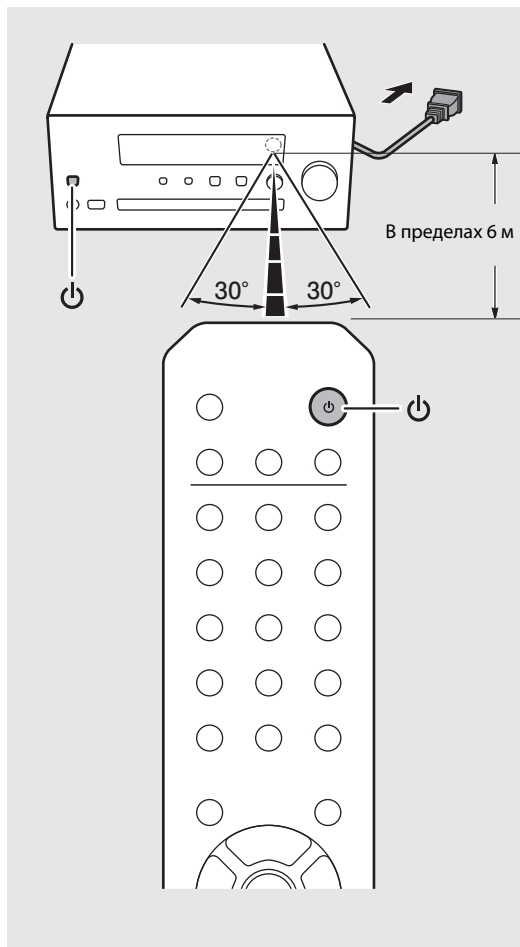

Меню параметров относительно питания (System Config)

(Жирный: по умолчанию)

Для получения дополнительной информации об использовании меню параметров см. “Настройки параметра” ([↗ P.42](#)).

AutoPowerStby

Эта настройка определяет, будет ли аппарат автоматически переходить в режим ожидания.

(On, Off)

Когда установлено значение On, аппарат автоматически переходит в режим ожидания при выполнении следующих условий для источника входного сигнала.

- Network/Bluetooth/CD/USB: при отсутствии действий или воспроизведения в течение 20 минут
- Другие источники: при отсутствии действий в течение 8 часов

Net Standby

Эта настройка определяет, будет ли аппарат выполнять сетевые операции в режиме ожидания.

(On, Off)

Когда установлено значение Off, сетевые операции в режиме ожидания будут остановлены, а энергопотребление будет снижено. В случае установки Net Standby в положение Off использование следующих функций во время пребывания аппарата в режиме ожидания будет невозможно:

- Использование программы MusicCast CONTROLLER ([↗ P.16](#)) для включения питания аппарата
- Зарядка устройств USB
- AirPlay
- Bluetooth

Подключение к сети

Можно воспроизводить музыкальные файлы, хранящиеся на вашем ПК, мобильных устройствах, DLNA*-совместимом сетевом хранилище данных, или аудиосодержимое из сети Интернет, подключив данный аппарат к сети.

* Digital Living Network Alliance

Выбор способа подключения

Использование программы MusicCast CONTROLLER является наиболее простым и рекомендуемым способом подключения к сети.

- Примечание**
- При воспроизведении источников аудиосигнала с высоким разрешением рекомендуется использовать проводное соединение для поддержки стабильного соединения.
 - Для получения дополнительной информации о подключении к сети Интернет см. руководство пользователя сетевых устройств.
 - Некоторые программы безопасности, установленные на ПК, или настройки брандмауэра сетевых устройств (таких как маршрутизатор) могут заблокировать доступ данного аппарата к сетевым устройствам или Интернету. В таком случае измените настройки программ безопасности или сетевых устройств.

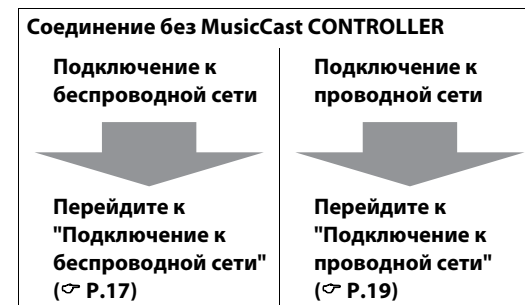
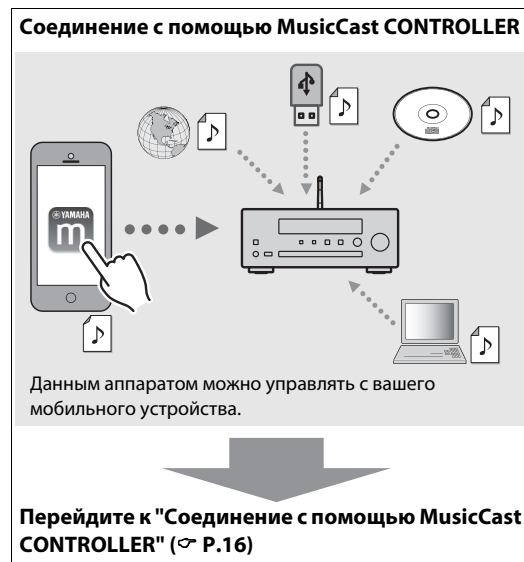

Соединение с помощью MusicCast CONTROLLER

Подключите данный аппарат к той же домашней сети, что и мобильные устройства.

1 Установите на мобильном устройстве программу "MusicCast CONTROLLER".

- Данную программу можно загрузить с App Store или Google Play.

2 Запустите "MusicCast CONTROLLER" и нажмите "Setup".

- Следуйте инструкциям программы.

3 Нажмите и удерживайте в течение примерно 5 секунд.

- Индикатор Wi-Fi начнет мигать. Выполните настройки, следуя инструкциям программы.

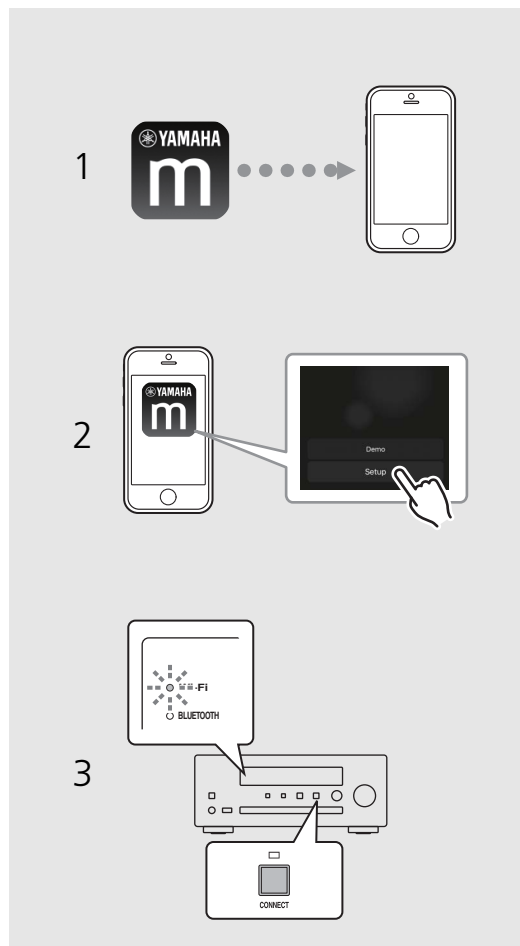

Примечание • Дополнительные сведения о MusicCast CONTROLLER приведены на следующем сайте:

<http://www.yamaha.com/musiccast/>

- Для настройки MusicCast CONTROLLER также можно использовать "Руководство по установке MusicCast", доступное на следующем сайте:

Yamaha Downloads













<http://download.yamaha.com/>

Подключение к беспроводной сети

Настройку можно выполнить с помощью кнопки WPS (Wi-Fi Protected Setup) или с помощью совместного использования настроек устройства iOS (iPhone и т.п.).

Настройка с помощью кнопки WPS

- Требуется беспроводной маршрутизатор (точка доступа) с кнопкой WPS.

- 1 Нажмите кнопку .
- 2 Выберите [Network Config] с помощью / и нажмите .
- 3 Выберите [Select Network] с помощью / и нажмите .
- 4 Выберите [Wireless] с помощью / и нажмите .
- 5 Выберите [WPS] с помощью / и нажмите .
- 6 Нажмите кнопку WPS на беспроводном маршрутизаторе (точке доступа).

- После подключения индикатор Wi-Fi будет гореть.

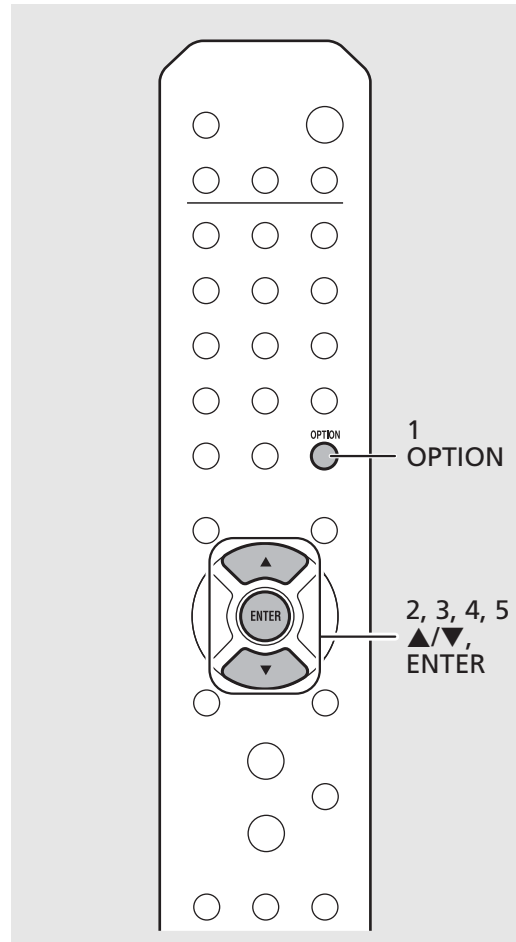

О стандарте WPS









WPS (Wi-Fi Protected Setup) — стандарт, установленный Wi-Fi Alliance, который позволяет легко создавать беспроводную домашнюю сеть.

- Примечание**
- Этот параметр нельзя одновременно использовать с проводным сетевым подключением или Wireless Direct (☞ P.37).
 - Если аппарат размещен далеко от беспроводного маршрутизатора (точки доступа), возможно, не удастся установить подключение. В таком случае разместите их ближе друг к другу.

Совместное использование настроек устройства iOS

Позволяет применить сетевые настройки устройства iOS к аппарату.





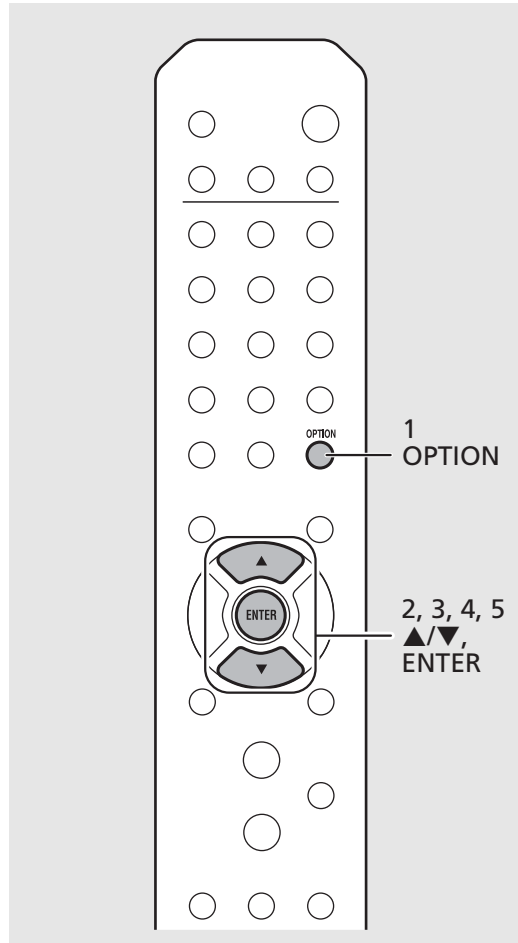





- Требуется устройство iOS с iOS 7.1 или более поздней версии.
- Перед началом совместного использования настроек убедитесь, что устройство iOS подключено к беспроводному маршрутизатору.

- 1 Нажмите кнопку .
 - 2 Выберите [Network Config] с помощью  и нажмите .
 - 3 Выберите [Select Network] с помощью  и нажмите .
 - 4 Выберите [Wireless] с помощью  и нажмите .
 - 5 Выберите [Share WiFi Set] с помощью  и нажмите .
- На дисплее передней панели отобразится сообщение об инициализации сети. Нажмите кнопку **ENTER**.
- 6 Откройте экран настройки Wi-Fi на устройстве iOS и выберите аппарат в списке "SETUP A NEW AIRPLAY SPEAKER...".
 - Придерживайтесь инструкций на экране, которые отображаются на устройстве iOS.
 - После подключения индикатор Wi-Fi будет гореть.



Примечание • В случае применения сетевых настроек устройства iOS, все настройки сети и соединения *Bluetooth*, а также информация учетной записи для услуг потоковой передачи данных будут инициализированы.

Подключение к проводной сети

- 1 Нажмите кнопку  .
- 2 Выберите [Network Config] с помощью / и нажмите  .
- 3 Выберите [Select Network] с помощью / и нажмите  .
- 4 Выберите [Wired] с помощью / и нажмите  .



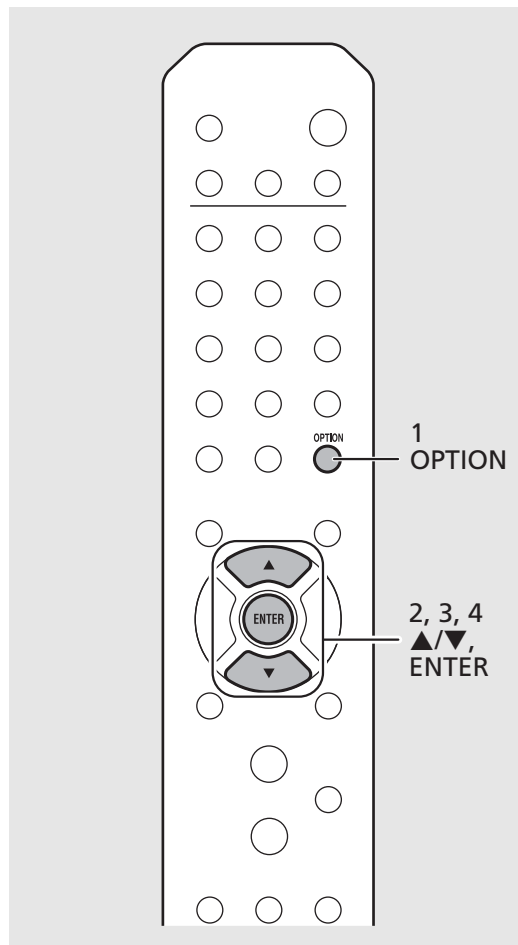







- По умолчанию для аппарата установлено значение [Wired].



- Примечание** • При использовании маршрутизатора, который не поддерживает DHCP, установите сетевые настройки в [Network Config] в настройках параметров (☞ P.42).
- При ручной настройке подсети каждый из серверов должен быть подключен к той же подсети, что и сам аппарат (☞ P.43).

Обновление встроенного программного обеспечения

После выпуска обновления программного обеспечения для аппарата сообщение об обновлении текущей версии программного обеспечения отобразится на дисплее передней панели (только при подключении аппарата к сети Интернет). При отображении этого сообщения выполните описанные ниже шаги для выполнения обновления.

- 1 Нажмите кнопку  .
- 2 Выберите [Firmware Update] с помощью / и нажмите  .
- 3 Выберите [Update] с помощью / и нажмите  .
- 4 Выберите [Network] с помощью / и нажмите  .

- Снова нажмите ENTER, чтобы начать обновление.



- После завершения обновления в следующем порядке отобразятся сообщения: "UPDATE SUCCESS", "PLEASE ..." и "POWER OFF!"

- 5 Нажмите  (Питание) на передней панели.

- Обновление будет применено.

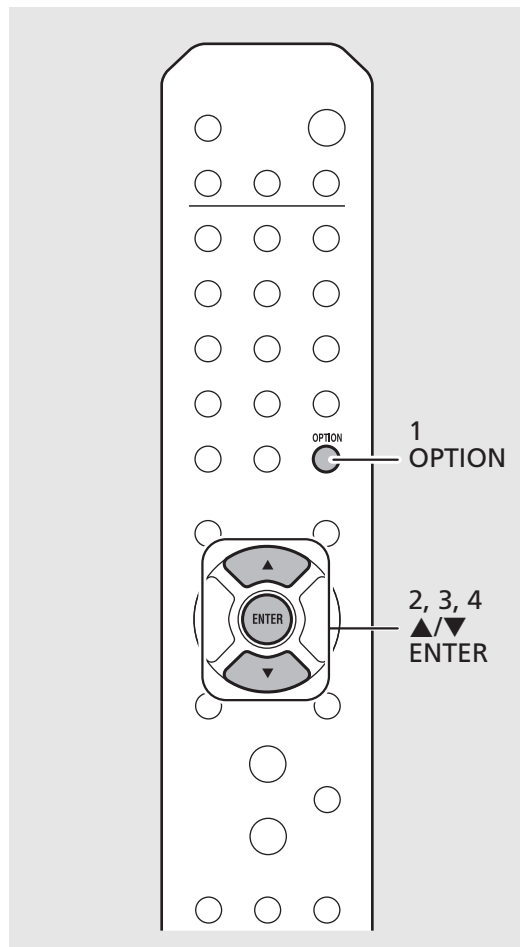

Примечание • Не управляйте аппаратом и не отключайте кабель питания и сетевой кабель во время обновления встроенного программного обеспечения.

- Если скорость интернета недостаточно высокая или если аппарат подключен к беспроводной сети через адаптер беспроводной сети, то, в зависимости от состояния беспроводного подключения, обновление по сети может быть невозможно. В этом случае повторите попытку или обновите встроенное программное обеспечение с использованием запоминающего устройства USB. Встроенное программное обеспечение можно загрузить с веб-сайта Yamaha.

Обновление встроенного программного обеспечения с использованием запоминающего устройства USB.

Можно загрузить встроенное программное обеспечение на запоминающее устройство USB и подключить его к гнезду USB аппарата.

- Выберите [USB] в шаге 4, чтобы начать выполнение обновления.

Прослушивание музыки



Прослушивание дисков CD

- 1 Нажмите INPUT, чтобы выбрать [CD]. Или нажмите  на пульте дистанционного управления.
- 2 Вставьте CD в лоток для дисков.
 - Нажмите  для открытия/закрытия лотка для дисков.
- 3 Начнется воспроизведение.

Функции пульта дистанционного управления показаны ниже.

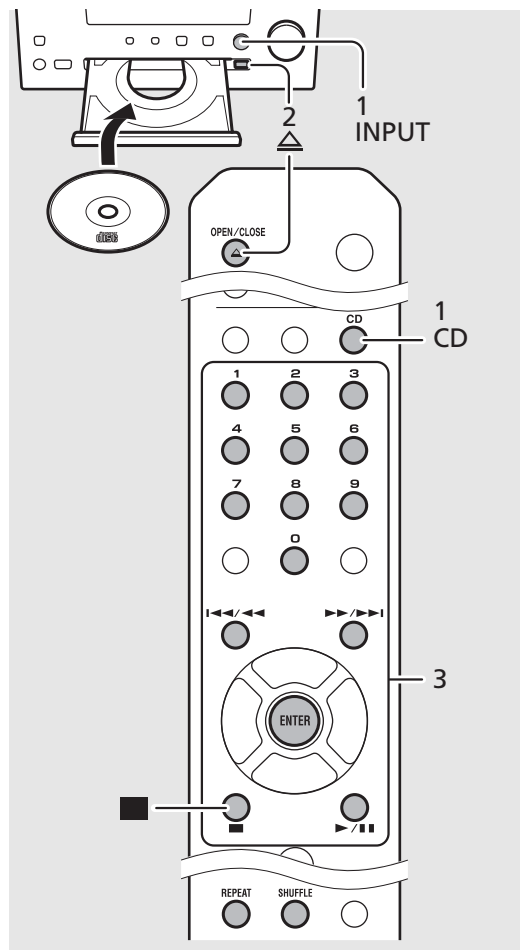
	Воспроизведение/пауза
	Остановка
	Переход на начало воспроизводимой песни или переход к предыдущей песне. Нажмите и удерживайте для быстрой прокрутки назад.
	Переход на следующую песню. Нажмите и удерживайте для быстрой прокрутки вперед.
SHUFFLE	Начало воспроизведения в случайном порядке (☞ P.38).
REPEAT	Начало повторного воспроизведения (☞ P.38).
1 - 9, 0	Указание номера песни.
ENTER	Подтверждение номера песни, выбранного с помощью цифровых кнопок.





- Примечание**
- Аппарат поддерживает воспроизведение дисков аудио CD и CD с данными, на которых записаны файлы MP3/WMA. Для просмотра подробных сведений о воспроизводимых дисках CD см. "Поддерживаемые устройства/медиафайлы" (☞ P.51).
 - При остановке воспроизведения CD воспроизведение возобновится с начала последней проигрываемой песни. При нажатии  во время паузы воспроизведения будут удалены данные возобновленного воспроизведения.
 - Можно отменить номер песни, выбранный с помощью цифровых кнопок, нажав .
 - Если отключить аппарат, когда CD выбран в качестве источника входного сигнала и установлен CD, аппарат автоматически начнет воспроизведение установленного CD в следующий раз при включении аппарата.

Воспроизведение музыки на устройствах USB

- 1 Нажмите INPUT для выбора [USB] или нажмите  на пульте дистанционного управления.
- 2 Подключите устройство USB к гнезду USB.
- 3 Найдите и выберите песню.

	Отображение других пунктов.
ENTER/▶	Подтверждение выбранного пункта и переход на следующий уровень или начало воспроизведения.
HOME	Отображение пункта верхнего уровня.
◀	Возврат к предыдущему пункту.
DISPLAY	Завершение просмотра и отображение информации о воспроизводимом содержимом.

4 Начнется воспроизведение.

	Воспроизведение/пауза
	Переход на следующую или предыдущую песню в папке.
	Остановка
SHUFFLE	Начало воспроизведения в случайном порядке (☞ P.38).
REPEAT	Начало повторного воспроизведения (☞ P.38).

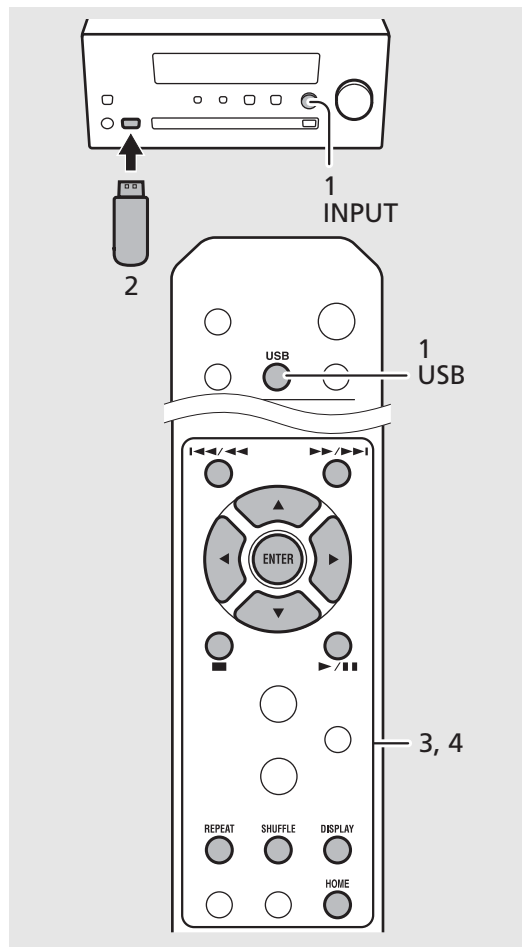

Примечание • Этот аппарат обеспечивает воспроизведение с устройств USB, на которых сохранены музыкальные файлы. Для получения дополнительной информации о воспроизводимых устройствах USB см. “Поддерживаемые устройства/медиафайлы” (☞ P.51).

- Некоторые устройства USB могут не работать должным образом, даже если они удовлетворяют всем требованиям. Воспроизводимость и обеспечение электропитанием устройств USB всех типов не гарантируются.
- Остановите воспроизведение перед отсоединением устройства USB.
- Устройство USB будет автоматически заряжаться при подключении к аппарату, кроме тех случаев, когда для параметра Net Standby установлено значение Off (☞ P.14)). Тем не менее, некоторые устройства могут не заряжаться при подключении.

⚠ Внимание • Компания Yamaha и ее поставщики не несут ответственности в случае утраты данных, содержащихся на устройствах USB, подключаемых к данному аппарату. В качестве меры предосторожности рекомендуется сделать резервные копии важных файлов.

Воспроизведение музыки через соединение *Bluetooth*

Сопряжение устройства *Bluetooth* и воспроизведение музыки

При подключении устройства *Bluetooth* к аппарату в первый раз устройство должно быть зарегистрировано (сопряжено) с аппаратом. После однократного сопряжения можно легко выполнить повторное подключение после отключения соединения *Bluetooth*.

Перед подключением установите параметр *Bluetooth* на устройстве *Bluetooth* в положение ON.

- 1 Нажмите кнопку .
- 2 Выберите данный аппарат в настройках *Bluetooth* устройства.
 - После выполнения подключения загорится индикатор *Bluetooth*.
- 3 Выполните воспроизведение музыки с помощью устройства *Bluetooth*.

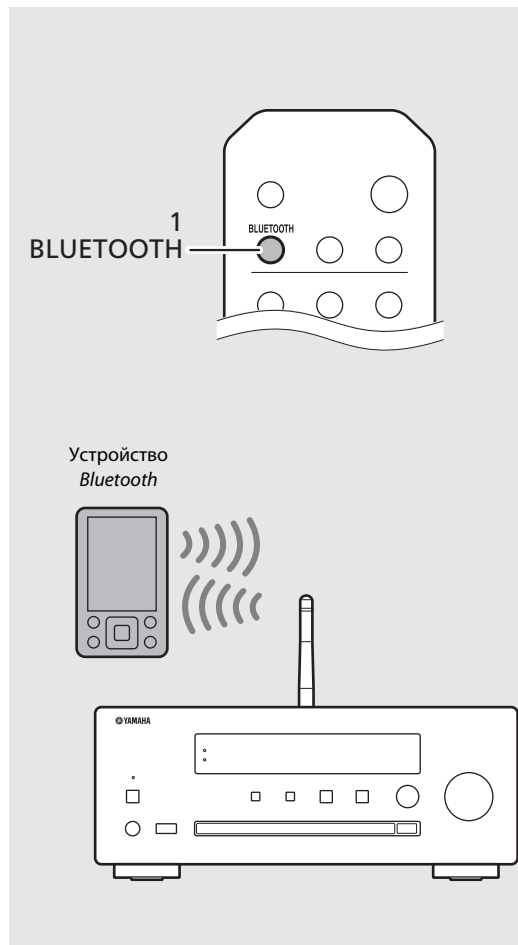

- Примечание**
- Если устройство не подключается к аппарату автоматически после завершения сопряжения, снова выберите аппарат в параметрах *Bluetooth* вашего устройства.
 - Если информация о сопряжении для устройства будет удалена, вам придется заново выполнить сопряжение данного устройства, чтобы снова подключить его.
 - Если другое устройство уже подключено к аппарату, нажмите и удерживайте кнопку **BLUETOOTH**, чтобы разорвать соединение *Bluetooth*, затем выполните сопряжение с новым устройством.
 - Если во время сопряжения потребуется код доступа, введите номер "0000".
 - Для получения дополнительной информации о подключении см. руководство по эксплуатации вашего устройства.

Подключение сопряженного устройства *Bluetooth* и воспроизведение музыки

Если аппарат подключен к другому устройству с помощью подключения *Bluetooth*, разорвите это подключение (см. раздел "Разрыв подключения *Bluetooth*" справа) перед подключением к требуемому устройству.

1 Выполните подключение *Bluetooth*.

- **Подключение с аппарата:** Нажмите **BLUETOOTH**.
- **Подключение с устройства *Bluetooth*:** Включите функцию *Bluetooth* на устройстве *Bluetooth* и выберите аппарат из списка доступных устройств.
- После выполнения подключения загорится индикатор *Bluetooth*.

2 Выполните воспроизведение музыки с помощью устройства *Bluetooth*.

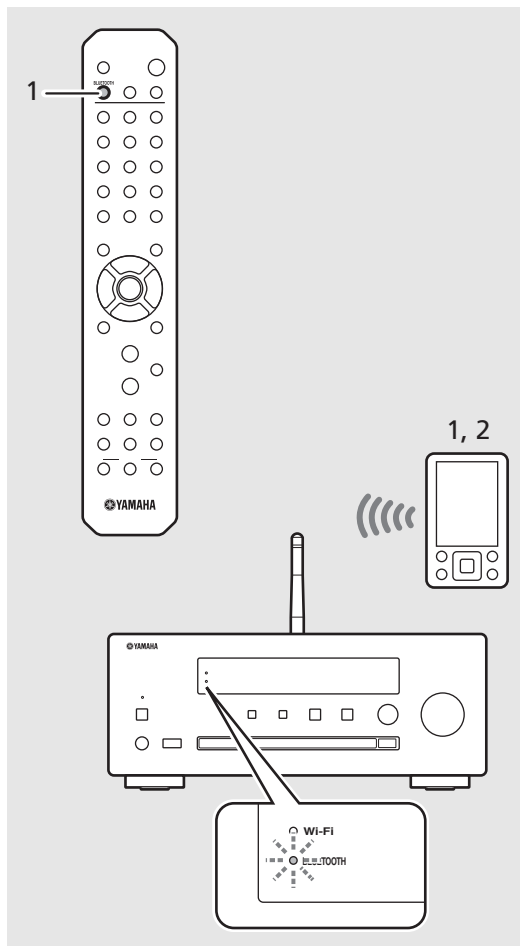

- Примечание**
- **Перед воспроизведением уменьшите громкость аппарата.** В противном случае уровень громкости воспроизведения может быть очень высоким.
 - При подключении с аппарата аппарат выполняет поиск устройства *Bluetooth*, подключенного в последний раз. В этом случае убедитесь, что функция *Bluetooth* устройства включена.

Разрыв подключения *Bluetooth*

- Соединение *Bluetooth* может быть разорвано любым из следующих способов:
 - Разорвите подключение *Bluetooth* с подключенного устройства.
 - Выберите другой источник входного сигнала.
 - Нажмите и удерживайте нажатой кнопку **BLUETOOTH**.
 - Переведите аппарат в режим ожидания.

Воспроизведение музыки с внешних устройств

Аппарат позволяет воспроизведение с внешних устройств, таких как проигрыватель дисков DVD.

1 Отключите кабель питания аппарата и подключите внешнее устройство к аппарату.

- Подготовьте приобретаемые отдельно кабели для подключения.

2 Подключите кабель питания аппарата к розетке и нажмите  для включения аппарата.

3 Изменение источника входного сигнала.

- При каждом нажатии AUX происходит переключение источника входного сигнала между AUX 1 и AUX 2.

4 Выполните воспроизведение с подключенного внешнего устройства.

- Для получения дополнительной информации о воспроизведении см. руководство по эксплуатации, прилагаемое к внешнему устройству.

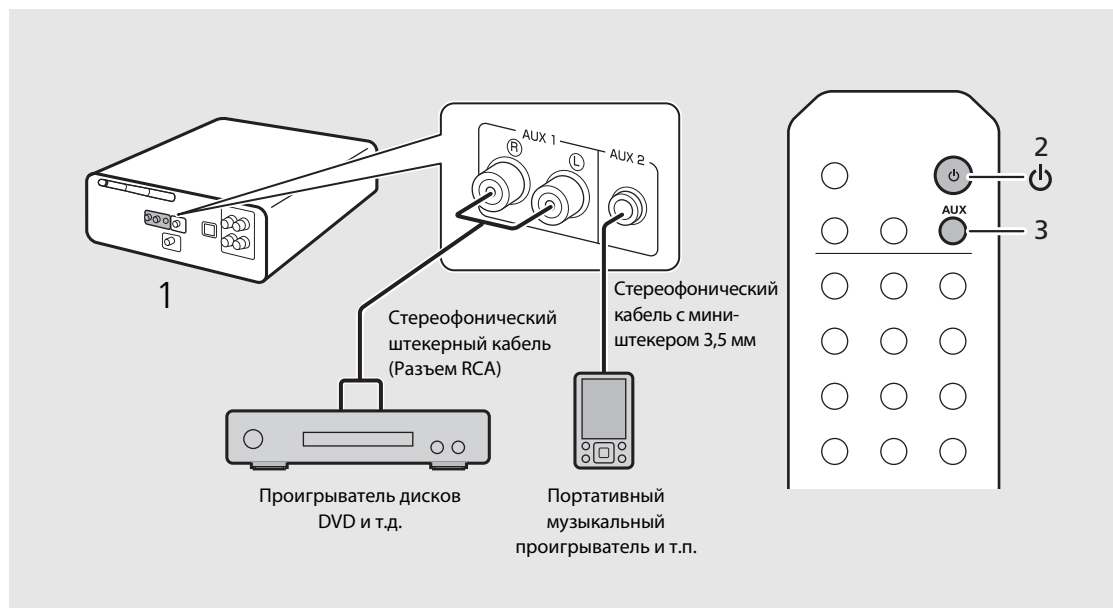

- Примечание** • Уменьшите уровень громкости аппарата и подключенного внешнего устройства перед подключением. В противном случае уровень громкости воспроизведения может быть очень высоким.
- Используйте гнезда (AUX 1 или AUX 2) в соответствии с подключаемым устройством (☞ P.9). Для подключения каждого внешнего устройства см. их прилагаемые руководства пользователя.

Прослушивание станций DAB (только CRX-N470D)

См. "Подключение антенны" (P.13) для подключения прилагаемой антенны к аппарату.

Первичное сканирование

Несколько раз нажмите кнопку  для выбора [DAB].

- Первичное сканирование автоматически начнется при выборе [DAB] в первый раз.
- После завершения сканирования число получаемых станций DAB мгновенно отображается на дисплее передней панели, а воспроизводиться будет первая сохраненная радиостанция.

Настройка радиостанций DAB

1 Нажмите кнопку  для выбора [DAB].

- Если аппарат не может получить сигнал DAB, "Off Air" отобразится на дисплее передней панели.

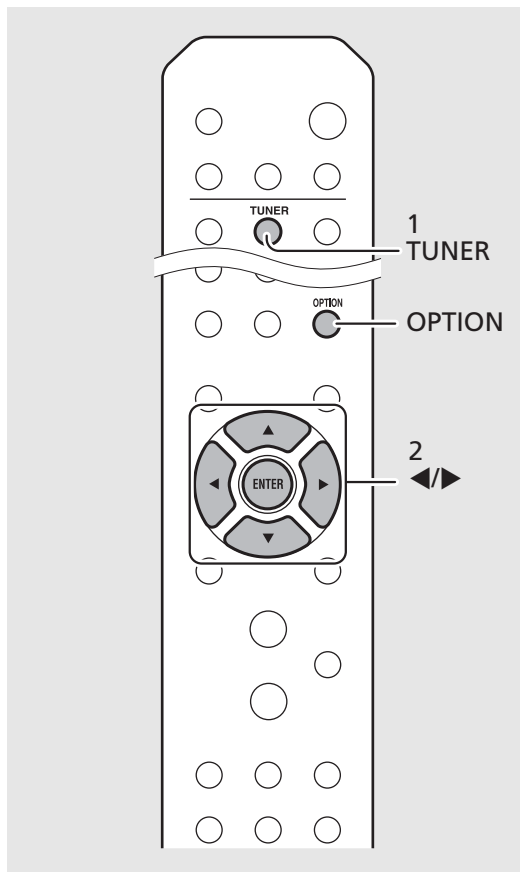

2 Нажмите  для выбора радиостанции DAB.



Примечание • Первичное сканирование также можно выполнить в меню настроек параметра.

1 Нажмите , если выбран источник DAB.

- На дисплее передней панели отобразится меню параметра.

2 Нажмите  для выбора [Initial Scan] и нажмите .

- Первичное сканирование начнется и закончится автоматически.

• При выполнении первичного сканирования хранимая информация о станциях DAB и предустановленные станции DAB будут удалены.

• Данный аппарат может получать только частоты Band III DAB.

Частоты в МГц/канал

174.928/5A	176.640/5B	178.352/5C	180.064/5D
181.936/6A	183.648/6B	185.360/6C	187.072/6D
188.928/7A	190.640/7B	192.352/7C	194.064/7D
195.936/8A	197.648/8B	199.360/8C	201.072/8D
202.928/9A	204.640/9B	206.352/9C	208.064/9D
209.936/10A	211.648/10B	213.360/10C	215.072/10D
216.928/11A	218.640/11B	220.352/11C	222.064/11D
223.936/12A	225.648/12B	227.360/12C	229.072/12D
230.784/13A	232.496/13B	234.208/13C	235.776/13D
237.488/13E	239.200/13F		

DAB STEREO
Station1



Предустановка радиостанций DAB

Используйте функцию предустановки для хранения 30 ваших любимых станций DAB.



- 1 Найдите станцию DAB, для которой необходимо выполнить предустановку (☞ P.26) и нажмите .

- Номер предустановленной станции появится на дисплее передней панели.



- 2 Нажмите  для выбора необходимого номера предустановленной станции.
- 3 Нажмите  для завершения предустановки.

Выбор предустановленных станций DAB

- 1 Несколько раз нажмите кнопку  для выбора [DAB].
- 2 Нажмите  для выбора предустановленной радиостанции DAB.

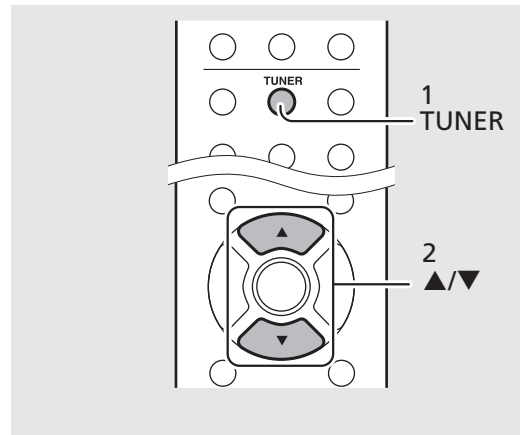
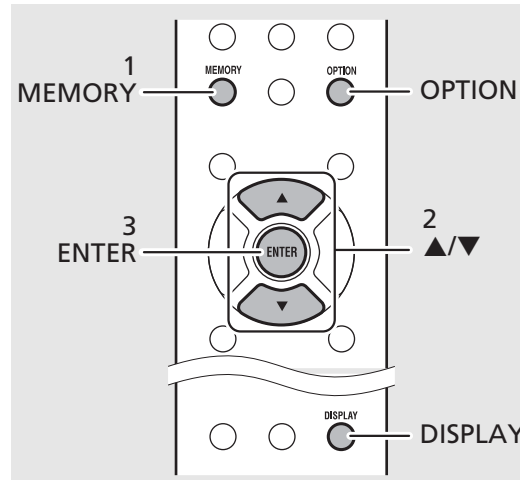





Примечание • Для отмены предустановки DAB нажмите .

- Можно изменить информацию о станции DAB, отображаемой на дисплее передней панели, с помощью нажатия кнопки **DISPLAY**. Дисплей будет переключаться, как показано ниже, при каждом нажатии кнопки **DISPLAY**.

STATION (по умолчанию)
DLS (Dynamic Label Segment)
ENSEMBLE
CHANNEL/FREQ (значок канала и частота)
SIGQ. (качество сигнала)
AUDIO FORMAT

Удаление предустановленной станции

Удалите предустановленную станцию в меню настройки параметра.

- 1 Нажмите , если выбран источник DAB.
 - На дисплее передней панели появится меню параметра.
- 2 Нажмите  для выбора [Preset Delete] и нажмите .
- 3 Нажмите  для выбора номера предустановленной станции для удаления.
- 4 Нажмите кнопку .
 - Предустановленная станция удалена.
- 5 Нажмите  для выхода из меню настроек параметра.

Подтверждение приема

Можно подтвердить прием сигнала DAB. Это полезная функция при настройке антенны.

- 1 Нажмите **OPTION**, когда выбран источник [DAB].
 - На дисплее передней панели отобразится меню параметра.
- 2 Нажмите **▲/▼** для выбора [Tune Aid] и нажмите **ENTER**.
- 3 Нажмите **▲/▼** для изменения значка канала.
 - Отображается измеренный уровень приема сигнала DAB.



Tune Aid
5A Level: 90

- Диапазон уровня составляет от 0 (нет) до 100 (отличный).
- 4 Нажмите **OPTION** для выхода из меню настроек параметра.

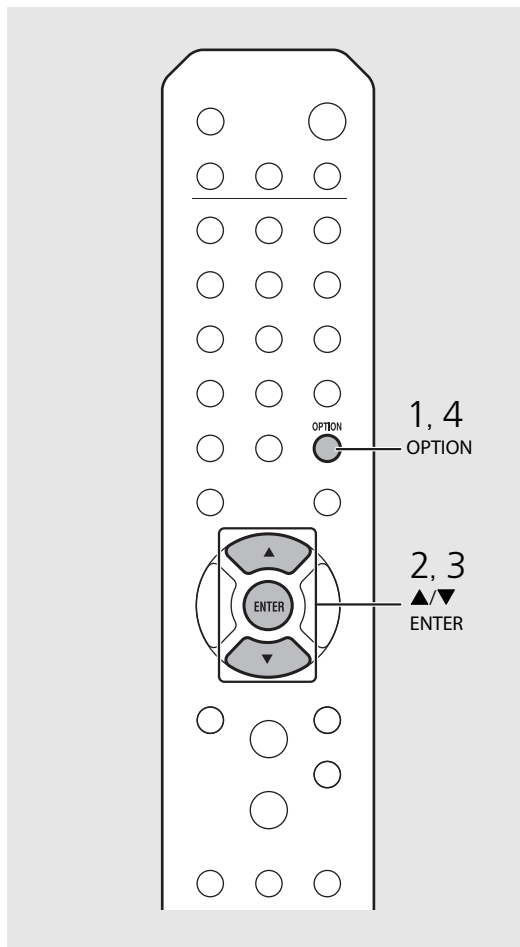



Примечание • При выполнении Tune Aid и при слабом сигнале DAB попробуйте настроить положение антенны для получения хорошего приема.

Прослушивание FM-радиостанций

См. "Подключение антенны" (☞ P.13) для подключения прилагаемой антенны к аппарату.

Настройка FM-станций

- 1 Нажмите кнопку .
- 2 Нажмите и удерживайте .

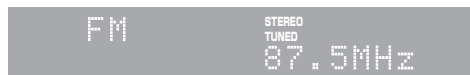

- Настройка начнется и закончится автоматически после нахождения радиостанции.



Предустановка FM-станций

Автоматическая предустановка

Поиск и автоматическая предустановка станций с хорошим приемом.

- 1 Нажмите кнопку .
- 2 Нажмите кнопку  и удерживайте ее в течение 2 секунд или более.
- 3 Нажмите кнопку .

- Автоматическая предустановка начнется, а после завершения на дисплее передней панели отобразится "Completed!".

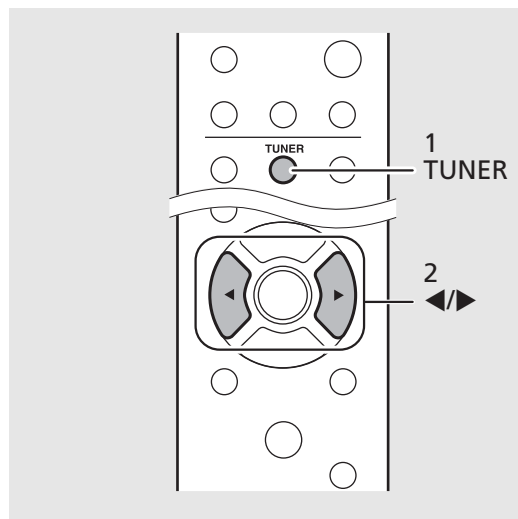

- Примечание** • При плохом приеме радиостанции ее можно настроить вручную с помощью повторного нажатия кнопок . В этом случае воспроизведение будет монофоническим.

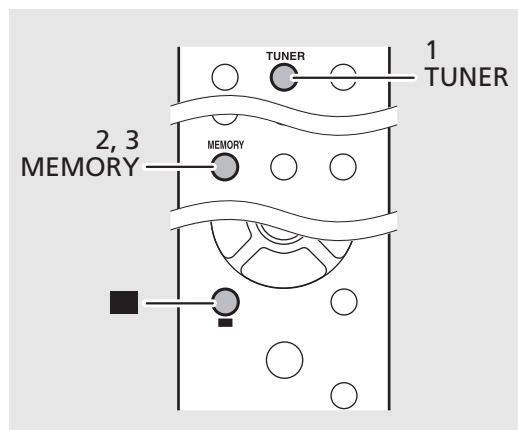

- Примечание** • Автоматическая предустановка заменит все сохраненные радиостанции на новые.
- Можно выполнить предустановку до 30 FM-станций.
 - Для отмены автоматической предустановки нажмите .
 - Также можно автоматически предустановить станции через меню параметров (☞ P.42).

Ручная предустановка

1 Настройтесь на радиостанцию, которую требуется предустановить (☞ P.29).

2 Нажмите кнопку .

- Номер предустановленной станции появится на дисплее передней панели.



3 Нажмите  для выбора необходимого номера предустановленной станции.

4 Нажмите кнопку  для предустановки станции.

Выбор предустановленных FM-станций

1 Нажмите кнопку .

2 Нажмите  для выбора станции.

- Номер сохраненной предустановки также можно выбрать с помощью цифровых кнопок.

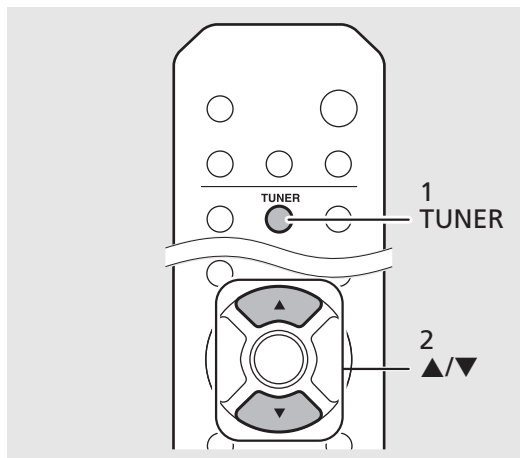
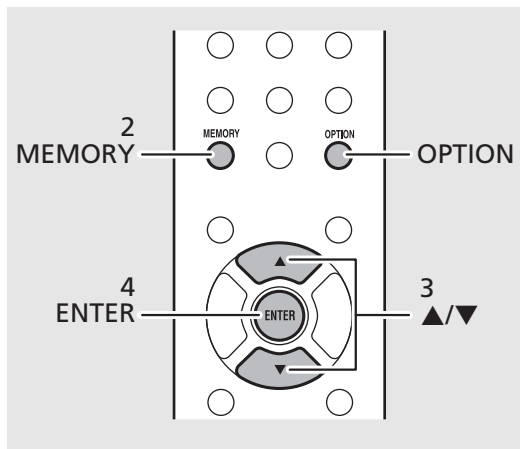

Примечание • Для отмены настройки ручной предустановки нажмите .

Удаление предустановленной станции

Удалите предустановленную станцию в меню настройки параметра.

1 Нажмите **OPTION**, если выбран источник FM.

- На дисплее передней панели появится меню параметра.

- Для отмены удаления предустановленных станций нажмите **OPTION**.

2 Нажмите  для выбора [Preset Delete] и нажмите **ENTER**.

3 Нажмите  для выбора номера предустановленной станции для удаления.

4 Нажмите кнопку **ENTER**.

- Предустановленная станция удалена и [Deleted!] отображается на дисплее передней панели.

5 Нажмите **OPTION** для выхода из меню настроек параметра.

Система радиоданных (только модели для Великобритании и Европы)

Аппарат может получать информацию системы радиоданных.

Нажмите  , если выбран источник FM.

- С каждым нажатием кнопки изменяется отображение указанной ниже информации.

PService (программной службы)

PTY (тип программы)

RT (радиотекст)

CT (текущее время)

Frequency

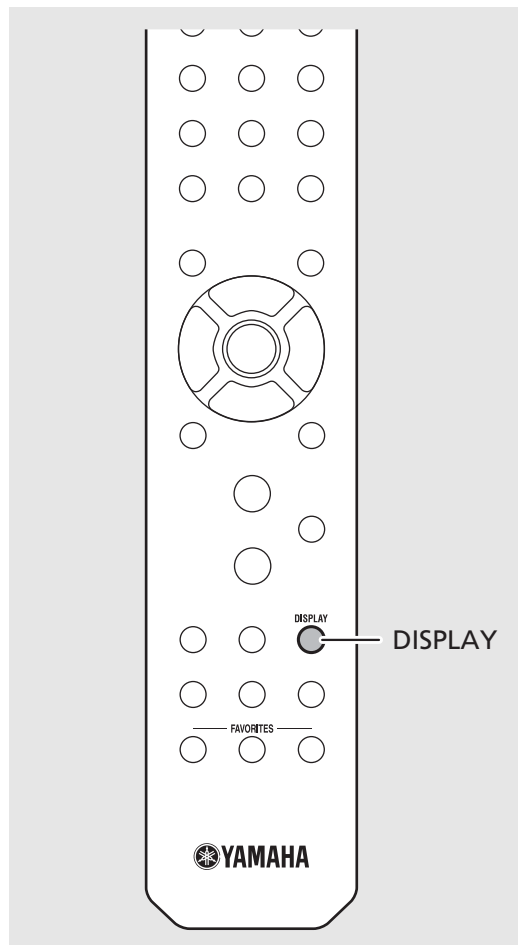

Примечание • Если сигнал радиостанции с сигналом системы радиоданных слишком слабый, данное устройство, возможно, не сможет принимать информацию системы радиоданных в полной мере. В частности, для информации RT (радиотекст) требуется большая полоса пропускания, поэтому она может быть доступна в меньшей степени по сравнению с другими типами информации.

Прослушивание интернет-радио

Убедитесь, что аппарат правильно подключен к Интернету (☞ P.15).

- 1 Несколько раз нажмите кнопку  и выберите [NetRadio].
- 2 Выполните поиск в сети Интернет и выберите радиостанцию.

NetRadio
Station List

- Функции пульта дистанционного управления показаны ниже.

▲/▼	Отображение других пунктов.
ENTER/▶	Подтверждение выбранного пункта и переход на следующий уровень или начало воспроизведения.
HOME	Отображение пункта верхнего уровня.
◀	Возврат к предыдущему пункту.
DISPLAY	Завершение просмотра и отображение информации о воспроизводимом содержимом.

- 3 Начнется воспроизведение.

- Для остановки воспроизведения нажмите .

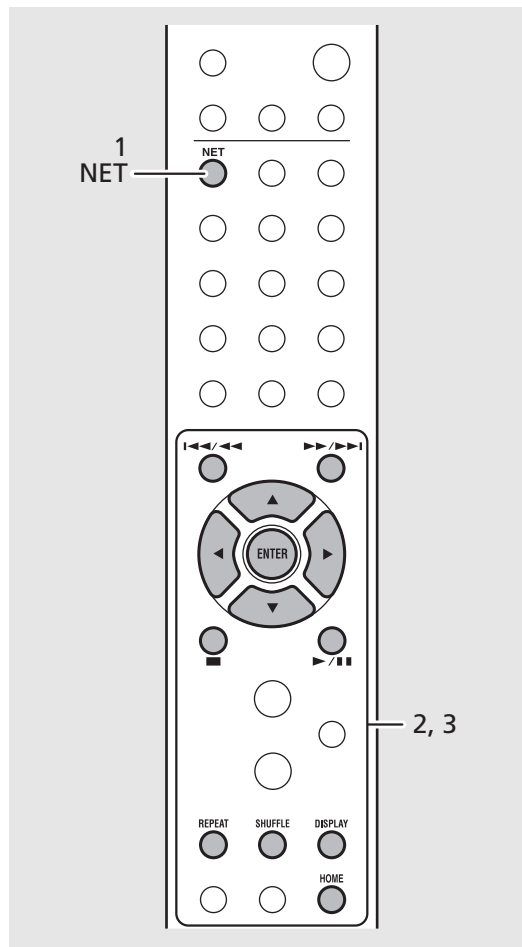

Примечание • Информацию о воспроизведении можно отобразить нажатием кнопки **DISPLAY** при воспроизведении интернет-радио., как показано ниже.

Название радиостанции (по умолчанию)
Время воспроизведения
Название песни

- Избранные интернет-радиостанции можно сохранить в папке "Bookmarks" (Закладки), перейдя на соответствующий веб-сайт с помощью веб-браузера на своем ПК.
<http://yradio.vtuner.com>
- Перед регистрацией интернет-радиостанций воспроизведите какую-либо интернет-радиостанцию с помощью аппарата.
- Для использования этой функции необходимы идентификатор vTuner ID данного аппарата и адрес электронной почты для создания персональной учетной записи. Идентификатор vTuner ID можно проверить в пункте [Network Info] (☞ P.43) в настройках параметра.
- В течение определенных периодов времени прием некоторых интернет-радиостанций может быть невозможен.
- Данная функция использует базу данных радиостанций vTuner.
- Данная служба может быть остановлена без предварительного уведомления.
- Станции интернет-радио можно предустановить (☞ P.35).

Воспроизведение песен на компьютере

Настройка общего доступа к музыкальным файлам

Для воспроизведения музыкальных файлов на компьютере с помощью данного аппарата потребуется выполнить настройки параметров общего доступа к файлам мультимедиа на этом аппарате и компьютере (с Windows Media Player 11 или последующих версий). (Пример: Windows Media Player 12 (Windows 7))

- 1 Запустите Windows Media Player 12 на ПК.
- 2 Выберите "Stream", затем "Turn on media streaming".
 - Отобразится окно панели управления ПК.
- 3 Нажмите "Turn on media streaming".
- 4 Выберите "Allowed" из раскрывающегося списка рядом с именем модели устройства.
- 5 Нажмите "OK" для выхода.

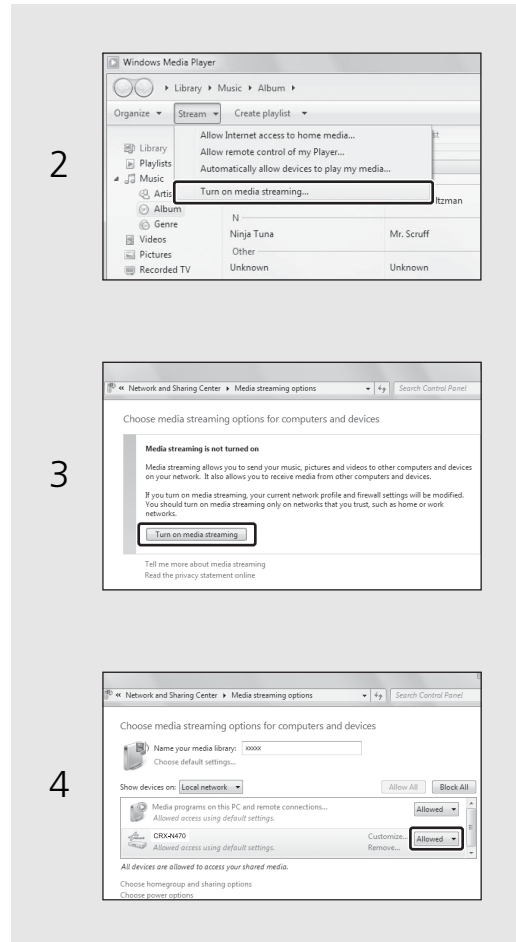

- Примечание** • Для получения дополнительной информации о форматах файлов, которые могут воспроизводиться данным аппаратом, см. "Форматы файлов" (☞ P.52).
- Для получения дополнительной информации о параметрах общего доступа к файлам мультимедиа см. справку Windows Media Player.



Сетевое хранилище данных или ПК с установленным другим серверным ПО DLNA

Настройте параметры общего доступа к файлам мультимедиа в соответствии с руководством по эксплуатации устройства или ПО.



Воспроизведение песен на ПК

1 Несколько раз нажмите кнопку  и выберите [Server].

2 Найдите и выберите песню.

	Отображение других пунктов.
ENTER 	Подтверждение выбранного пункта и переход на следующий уровень или начало воспроизведения.
HOME	Отображение пункта верхнего уровня.
	Возврат к предыдущему пункту.
DISPLAY	Завершение просмотра и отображение информации о воспроизводимом содержимом.

3 Начнется воспроизведение.

	Воспроизведение/пауза
	Переход на следующую или предыдущую песню в папке.
	Остановка
SHUFFLE	Начало воспроизведения в случайном порядке (☞ P.38)
REPEAT	Начало повторного воспроизведения (☞ P.38)

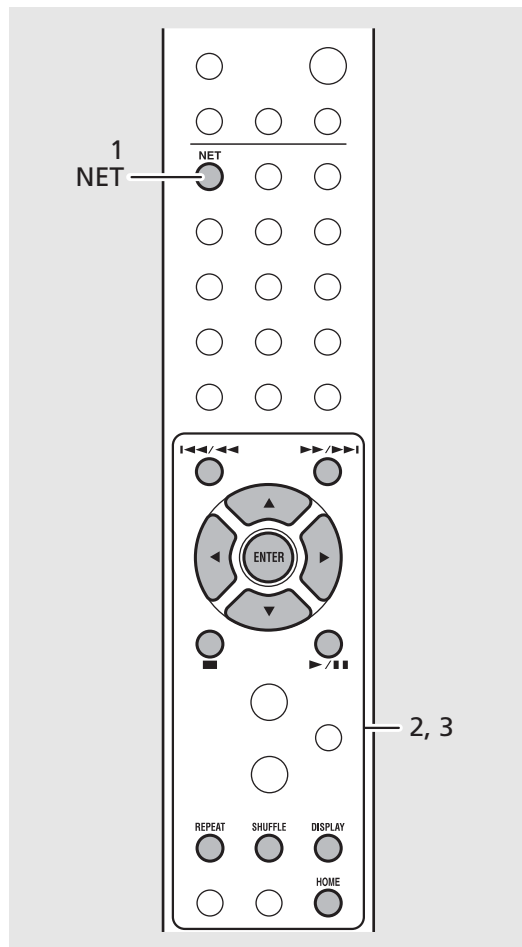

- Примечание**
- Если воспроизведение невозможно, проверьте подключения сети и настройки маршрутизатора, чтобы аппарат и ПК были подключены к одной сети.
 - Музыкальные файлы на ПК могут быть предустановлены (☞ P.35).

Предустановка сетевого содержимого





Предустановка сетевого содержимого позволяет облегчить его воспроизведение в будущем.

Предустановка сетевого содержимого

Возможна предустановка следующих типов сетевого содержимого:

- Интернет-радио
- Музыкальные файлы, хранящиеся на ПК (сервере)

- 1 Нажмите кнопку  во время воспроизведения сетевого содержимого.
- 2 Введите нужный номер предустановки с помощью цифровых кнопок.
 - Для предустановок доступны номера с 1 по 37.
- 3 Нажмите кнопку  для предустановки радиостанции.

Выбор предустановленного сетевого содержимого

- 1 Нажмите кнопку .
- 2 Введите номер предустановки с помощью цифровых кнопок.
 - Содержимое, предустановленное для данного номера, воспроизводится при подключении аппарата к сети.

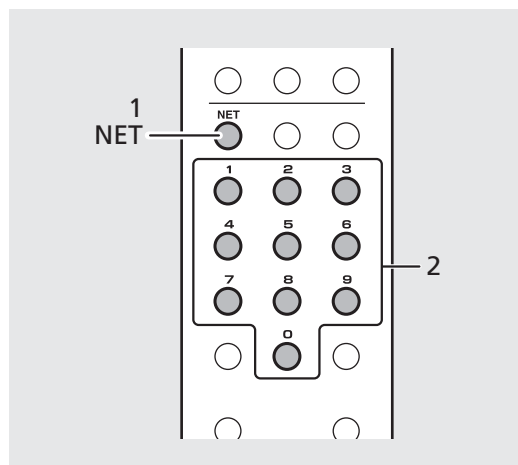
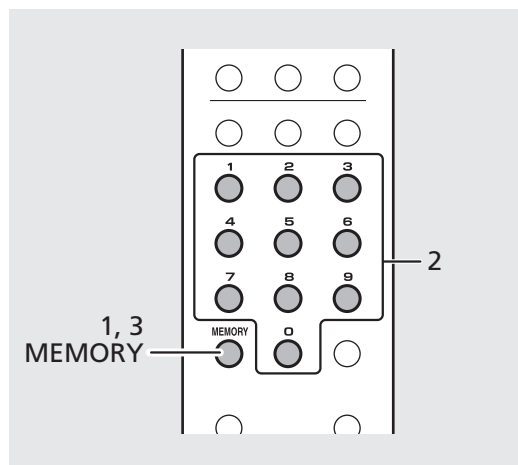

- Примечание**
- Если предустановленный номер входа уже имеет зарегистрированное содержимое, это содержимое перезаписывается.
 - При нажатии  во время предустановки она будет отменена.

Воспроизведение музыки с помощью AirPlay

Данный аппарат и ПК или iPhone должны быть подключены к одному и тому же маршрутизатору (☞ P.15).

Воспроизведение песен с iPhone

- 1 Включите аппарат и откройте экран воспроизведения на iPhone.
- 2 Нажмите  и выберите название аппарата.
 - Источник входного сигнала переключится на [AirPlay] (кроме тех случаев, когда для параметра Net Standby установлено значение Off (☞ P.14)).
- 3 Воспроизведение песен с iPhone.

Воспроизведение песен с помощью iTunes

- 1 Включите аппарат и запустите iTunes.
- 2 Щелкните  и выберите название аппарата.
 - Источник входного сигнала переключится на [AirPlay] (кроме тех случаев, когда для параметра Net Standby установлено значение Off (☞ P.14)).
- 3 Воспроизведите песни с помощью iTunes.







- Примечание**
- Для iPhone с установленной операционной системой iOS7/iOS8/iOS9 в центре управления отображается индикатор. Для отображения центра управления проведите пальцем по экрану iPhone в восходящем направлении.
 - Можно также использовать аппарат и пульт дистанционного управления для воспроизведения, паузы, остановки и пропуска песен.

Отмена AirPlay

- Коснитесь/щелкните  на экране iPhone/iTunes и из списка колонок выберите устройство, отличное от аппарата. Или выберите источник входного сигнала аппарата, отличный от AirPlay.

Подключите аппарат непосредственно к мобильному устройству

Подключите аппарат непосредственно к мобильному устройству с помощью беспроводного соединения. (Wireless Direct). Заранее поднимите беспроводную антенну аппарата (☞ P.13).

- 1 Нажмите кнопку  .
- 2 Выберите [Network Config] с помощью ▲/▼ и нажмите  .
- 3 Выберите [Select Network] с помощью ▲/▼ и нажмите  .
- 4 Выберите [Direct] с помощью ▲/▼ и нажмите  .
- 5 Выберите необходимый метод безопасности с помощью ▲/▼ и нажмите  .
 - См. примечание справа.
- 6 Проверьте SSID и ключ безопасности.
 - Это необходимо для шага 7.
 - Вы можете проверить значения в меню параметров -[Network Info] - [Direct Info].
- 7 Настройте параметры Wi-Fi на мобильном устройстве.
 - Включите функцию Wi-Fi на мобильном устройстве.
 - Когда отобразится список точек доступа, выберите SSID, который был указан на шаге 6.
 - Когда мобильное устройство предложит ввести пароль, введите ключ безопасности, который был указан на шаге 6.

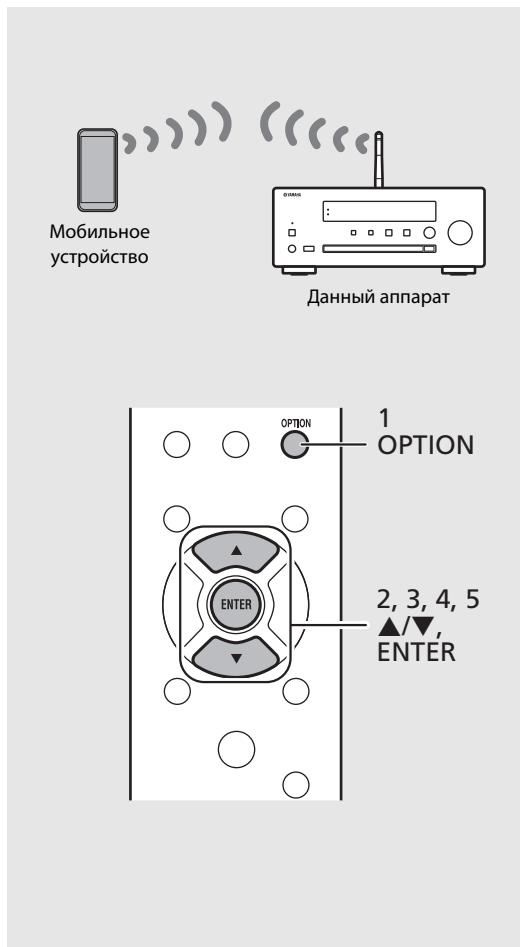

- Примечание**
- В шаге 5 для выбора доступны способы обеспечения безопасности [OPEN] и [WPA2-PSK(AES)]. Если выбрано значение [OPEN], подключение может быть ненадежным, потому что шифрование соединения не выполняется.
 - Этот параметр нельзя одновременно использовать с проводным или беспроводным сетевым подключением.
 - При использовании Wireless Direct невозможно подключить аппарат к Интернету. Поэтому Интернет-службы, например Интернет-радио, будут недоступны.
 - Для получения дополнительной информации об установке подключения Wi-Fi на мобильном устройстве см. руководство по эксплуатации мобильного устройства.

Больше о воспроизведении

Такие функции, как воспроизведение в случайном порядке/повторное воспроизведение, отображение информации о песне, и предустановка избранных настроек делают данный аппарат еще более удобным для использования.

Воспроизведение в случайном порядке/ повторное воспроизведение

Воспроизведение в случайном (произвольном) порядке

Нажмите  во время воспроизведения.

- Индикатор случайного воспроизведения на дисплее передней панели будет переключаться, как показано ниже, при каждом нажатии кнопки.



	Выполнение воспроизведения в случайном порядке.*
Не отображается	Воспроизведение в случайном порядке не выполняется.

* Диапазон воспроизведения в случайном порядке зависит от воспроизводимых медиафайлов.

Повторное воспроизведение

Нажмите  во время воспроизведения.

- Индикатор повторного воспроизведения на дисплее передней панели будет переключаться, как показано ниже, при каждом нажатии кнопки.

 1	Повтор воспроизводимой песни.
	Выполнение повторного воспроизведения.*
Не отображается	Повторное воспроизведение не выполняется.

* Диапазон повторного воспроизведения зависит от воспроизводимых медиафайлов.

Примечание • Управление осуществляется одинаково при воспроизведении содержимого с ПК (серверов), устройств USB, AirPlay и CD.

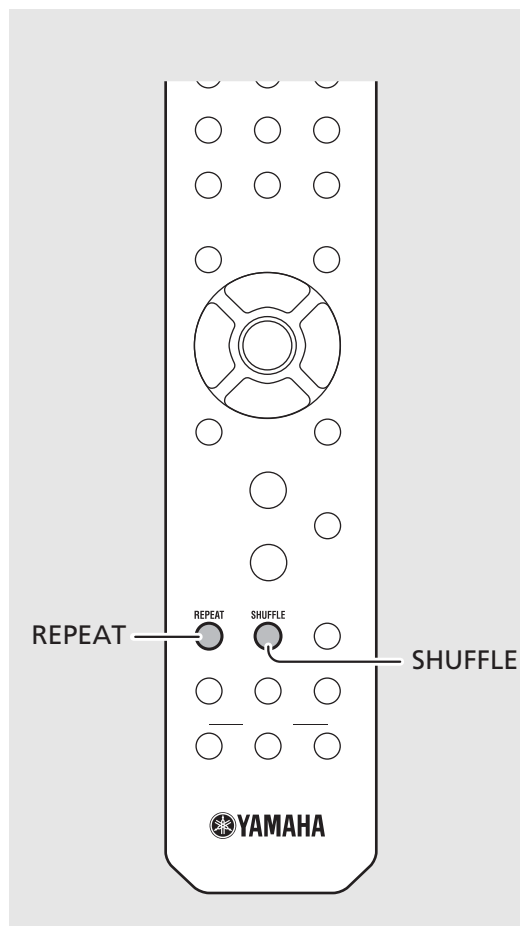

Информация о воспроизведении

Во время воспроизведения содержимого с ПК (сервера), устройства USB, AirPlay или CD на дисплее передней панели может отображаться название песни, истекшее время и т.п.

Нажмите  во время воспроизведения.



- Дисплей будет переключаться, как показано ниже, при каждом нажатии кнопки.

USB/AirPlay/Server	CD
Название песен* ¹	Время воспроизведения
Имя исполнителя	Оставшееся время воспроизведения песни* ²
Название альбома	Оставшееся время воспроизведения диска* ²
Время воспроизведения	Название песни* ^{1,3}
	Имя исполнителя* ³
	Название альбома* ³

*1 Если не удастся получить название песни, отобразится название файла.

*2 Только при воспроизведении аудио CD.

*3 Только при воспроизведении аудио CD и при наличии информации для отображения.

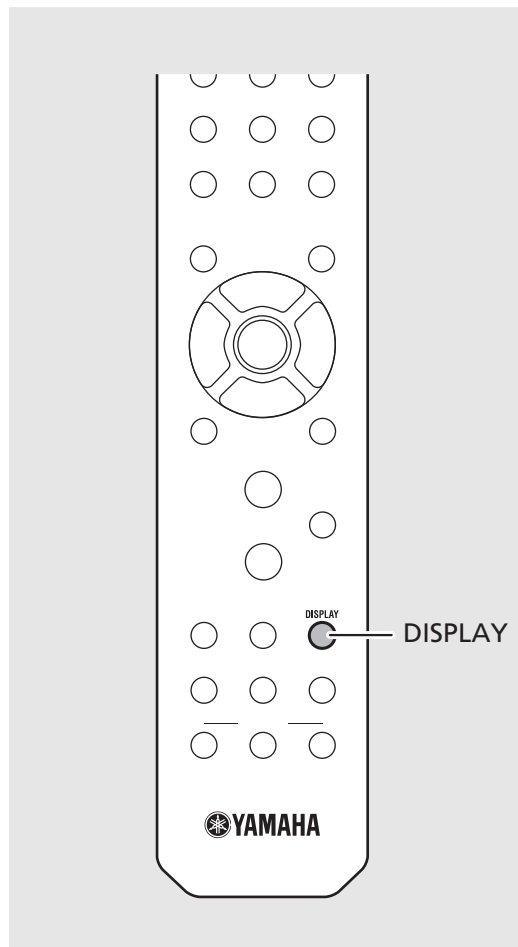

Примечание • На дисплее передней панели отображаются только буквенно-цифровые символы.

Предустановка содержимого для FAVORITES

Избранное содержимое можно зарегистрировать на кнопки FAVORITES (с A по C), чтобы облегчить его воспроизведение в будущем.

Предустановка содержимого

Нажмите и удерживайте какую-либо из кнопок FAVORITES во время воспроизведения содержимого.

- Содержимое, которое воспроизводится в этот момент, регистрируется на эту кнопку FAVORITES.

Выбор содержимого, зарегистрированного на FAVORITES

Нажмите кнопку FAVORITES, на которую зарегистрировано содержимое, которое нужно воспроизвести.

- Воспроизведение содержимого, зарегистрированного на нажатую кнопку FAVORITES.

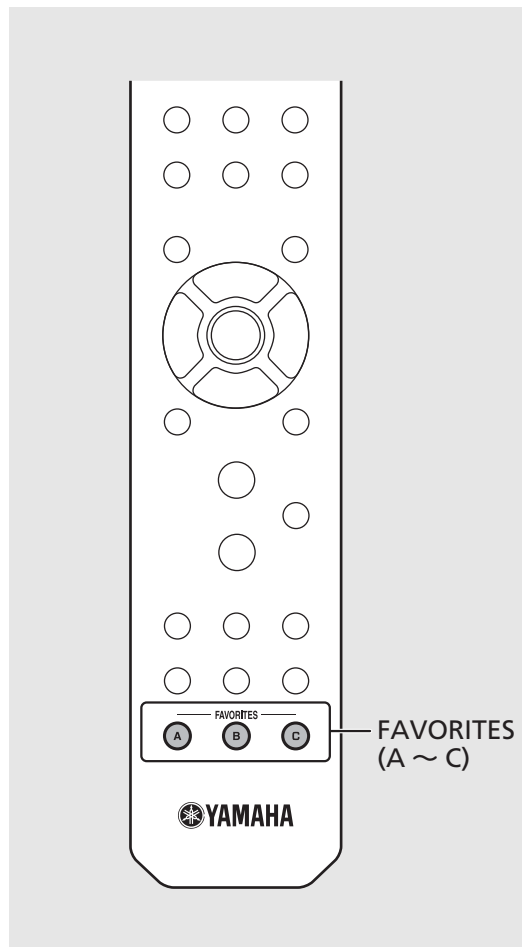

- Примечание** • Во время предустановки содержимого на кнопку FAVORITES любое содержимое, уже зарегистрированное на эту кнопку, будет заменено.
- Нажатие кнопки FAVORITES приводит к выполнению одного из приведенных ниже действий, в зависимости от источника входного сигнала содержимого, зарегистрированного на нее.

Источники входного сигнала	Действие, происходящее при нажатии кнопок FAVORITES
PC (Server)	Воспроизведение зарегистрированных песен.
NetRadio	Воспроизведение зарегистрированной радиостанции.
AirPlay*	Переключение источника входного сигнала на AirPlay.
Bluetooth*	Переключение источника входного сигнала на Bluetooth.
USB	Воспроизведение зарегистрированных песен.
CD	Воспроизведение зарегистрированных песен.
FM DAB (только CRX-N470D)	Воспроизведение зарегистрированной радиостанции/станции DAB.
AUX 1, 2*	В зависимости от зарегистрированного содержимого источник входного сигнала переключается на AUX1 или AUX2.

* Для воспроизведения содержимого с этого источника входного сигнала необходимо настроить конфигурацию подключенного устройства.

Регулировка качества звука

Качество звука аппарата можно регулировать. См. "Меню параметров для качества звука" справа.

- 1 Нажмите кнопку **OPTION**.
- 2 Нажмите **▲/▼** для выбора необходимого объекта и нажмите **ENTER**.
- 3 Нажмите **▲/▼** для изменения настройки и нажмите **ENTER**.
 - Для установки других элементов повторите шаги с 2 по 3.
- 4 Нажмите **OPTION** для выхода из меню настроек параметра.

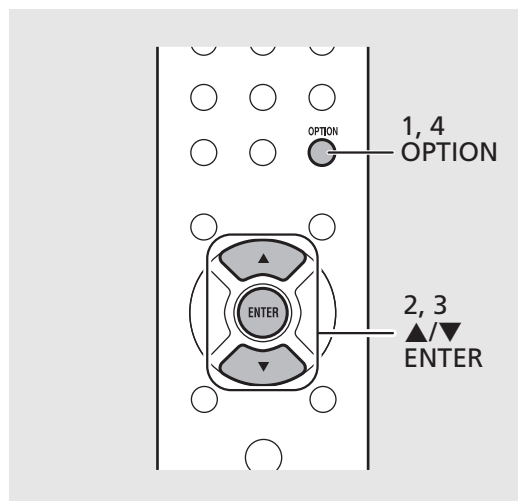

Использование таймера сна

Можно установить время отсчета, после которого аппарат перейдет в режим ожидания. Можно выбрать следующие значения: 120/90/60/30 минут или OFF (Выкл.).

Несколько раз нажмите кнопку **SLEEP** для выбора времени.

- Индикатор SLEEP загорается при установленном таймере сна.

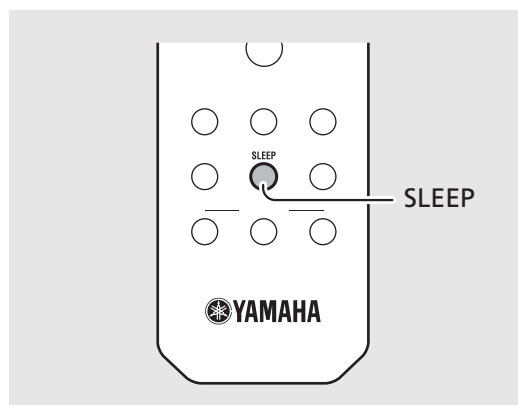

Примечание • Для отмены конфигурации качества звука нажмите **OPTION**.

Меню параметров качества звука

(Жирный: по умолчанию)

Equalizer

Регулировка низких частот [Bass] и высоких частот [Treble]. Настройка также применяется при использовании наушников.
(От -10 до **0** до +10)

Balance

Настройка баланса звука левой и правой колонки. Настройка не применяется при использовании наушников.
(От Lch. +10 до **-center** до Rch.+10)

Music Enhancer



Восстановление музыкальных элементов, потерянных во время сжатия.
(On, **Off**)
При воспроизведении музыкального источника с высоким качеством, например, FLAC или WAV, рекомендуется установить для этой функции значение [Off]. При воспроизведении несжатого аудио CD данная функция не доступна, даже если установлено значение [On].

Примечание • Для отмены таймера сна снова нажмите **SLEEP**.

Настройки параметра

Настройки параметра позволяют настраивать соответствующий режим работы аппарата.

- 1 Нажмите кнопку  .
 - На дисплее передней панели появится список меню параметра. См. “Список меню параметра” (☞ P.43).

- 2 Выберите необходимое меню параметра с помощью / и нажмите  .



OPTION
#Network Config

- 3 Измените настройки с помощью /, а затем нажмите  .
 - При наличии подменю повторите шаг 3.
 - Нажмите  для отмены настройки и возврата на предыдущий уровень.
 - Повторите шаг 2 и 3 для настройки другого элемента меню.
- 4 Нажмите  для выхода из меню настроек параметра.

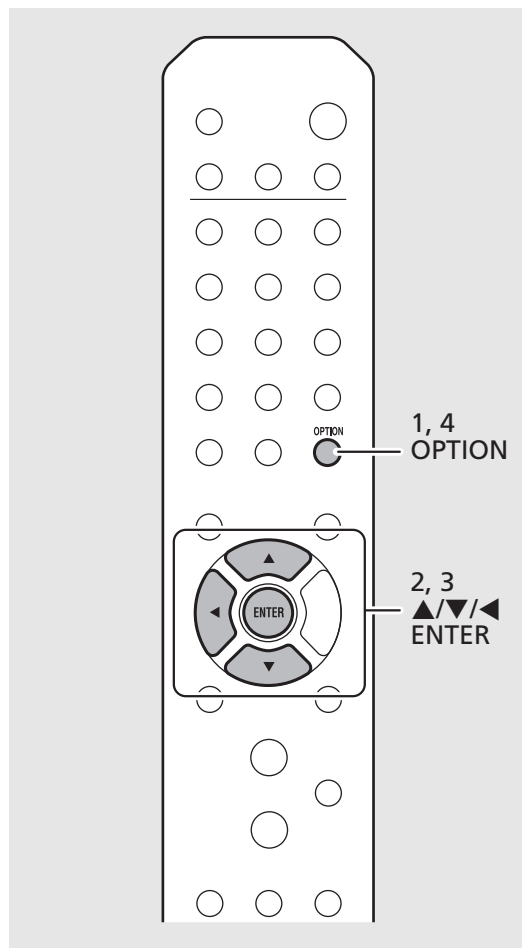

Список меню параметра

Меню	Подменю	По умолчанию	Функция
Preset Delete ^{*1} (☞ P.30)			Удаление предустановленных станций.
Auto Preset ^{*1}			Настройка автоматической предустановки.
Equalizer (☞ P.41)	Bass	0	Настройка низких частот.
	Treble	0	Настройка высоких частот.
Balance (☞ P.41)		center	Настройка баланса звука левой и правой колонок.
Music Enhancer (☞ P.41)		Off	Включение/выключение Music Enhancer.
Initial Scan ^{*1,*2} (☞ P.26)			Сканирование всех получаемых частот и сохранение их в аппарате.
Tune Aid ^{*1,*2} (☞ P.28)			Отображение уровня получаемого сигнала DAB.
Network Info	Status		Отображение состояния соединения гнезда NETWORK.
	LAN MAC Address		Отображение MAC-адреса.
	WiFi MAC Address		Отображение MAC-адреса.
	Bluetooth Addr		Проверка адреса <i>Bluetooth</i> .
	MusicCast Info		Отображение сведений о MusicCast.
	SSID		Проверка SSID.
	Direct Info		Отображение сведений о Wireless Direct.
	Network Name		Отображение название аппарата, которое отображается в сети.
	vTuner ID		Проверка идентификатора vTuner ID.
IP Address	0.0.0.0		Подтверждение IP-адреса.

Меню	Подменю	По умолчанию	Функция
Network Info	Subnet Mask	0.0.0.0	Подтверждение маски подсети.
	Default Gateway	0.0.0.0	Подтверждение шлюза по умолчанию.
	DNS Server(P)	0.0.0.0	Подтверждение основного сервера DNS.
	DNS Server(S)	0.0.0.0	Подтверждение второстепенного сервера DNS.
Network Config	Select Network	Wired	Выбор метода сетевого подключения.
	DHCP	On	Включение/выключение DHCP.
System Config	AutoPowerStby	On	Установка автоматического перехода аппарата в режим ожидания (☞ P.14).
	Net Standby	On	Установка сетевого статуса во время пребывания аппарата в режиме ожидания (☞ P.14).
	Bluetooth	On	Установка <i>Bluetooth</i> .
	Initialize Set		Возврат настроек к заводским значениям по умолчанию.
Firmware Update	Version		Отображение версии встроенного программного обеспечения данного аппарата.
	Update	Network	Обновление встроенного программного обеспечения аппарата (☞ P.20).

*1 Только при воспроизведении радио



*2 Только CRX-N470D

Устранение неисправностей

Если аппарат функционирует неправильно, см. приведенную ниже таблицу. В случае если вы столкнулись с неисправностью, которая не указана в таблице, или вы не смогли исправить ее, следуя инструкциям таблицы, выключите данный аппарат, отключите кабель питания и обратитесь к ближайшему официальному дилеру или в сервисный центр Yamaha.

Во-первых, убедитесь, что штекеры каждого кабеля надежно вставлены в гнезда каждого устройства. Также убедитесь, что кабель питания подключен к розетке.

Неисправности общего характера

Возможная неисправность	Вероятная причина	Решение
Аппарат переходит в режим ожидания после включения питания. Аппарат работает ненадлежащим образом.	Кабель питания подключен неверно.	Подключите кабель питания соответствующим образом.
	Аппарат получил сильный удар током от внешнего источника, например, молнии или чрезмерного статического электричества.	Удерживайте нажатой кнопку  на передней панели более 10 секунд, чтобы выполнить инициализацию и перезагрузку аппарата. (Если проблема не устранена, отключите кабель питания от розетки переменного тока и подключите снова через 30 секунд или более.)
Отсутствует звук.	Не был выбран соответствующий источник.	Выберите соответствующий источник с помощью селектора INPUT на передней панели или кнопок источников на пульте дистанционного управления ( P.8, 11).
	Динамики подключены ненадежно.	Надежно подключите колонки ( P.12).
	Звук находится на минимальном уровне громкости или приглушен.	Увеличьте уровень громкости.
Слышится звучание от динамика только на одной стороне.	Устройство воспроизведения или колонки не подключены надлежащим образом.	Подключите устройство воспроизведения или колонки надлежащим образом ( P.12, 25). Если неисправность не была устранена, это означает, что используемые кабели могут быть неисправны.
Слышен шум.	Данный аппарат слишком близко расположен к цифровому или радиочастотному оборудованию.	Передвиньте аппарат подальше от такого оборудования.
	Аудиокабель, который используется между данным аппаратом и устройством-источником сигнала, неисправен.	Подключите аудиокабель соответствующим образом. Если проблема сохранится, используйте другой аудиокабель.
Произошло внезапное отключение питания.	Возможно, установлен таймер сна ( P.41).	Включите аппарат и воспроизведите источник снова.
	Активирована функция автоматического режима ожидания питания. ( P.14).	
Слышатся шумовые помехи от цифрового или высокочастотного оборудования.	Данный аппарат слишком близко расположен к цифровому или высокочастотному оборудованию.	Передвиньте аппарат подальше от такого оборудования.

Возможная неисправность	Вероятная причина	Решение
Пульт дистанционного управления не работает или работает ненадлежащим образом.	Возможно, пульт дистанционного управления находится за пределами зоны действия.	Используйте пульт дистанционного управления в пределах его рабочего диапазона (☞ P.14).
	На датчик дистанционного управления данного аппарата могут попадать прямые солнечные лучи или яркий свет, например, свет от инвертированной флуоресцентной лампы.	Измените направление освещения, ориентацию или положение аппарата.
	Возможно, села батарейка.	Замените батарейки на новые (☞ P.11).
	Между датчиком данного аппарата и пультом дистанционного управления находятся препятствия.	Устраните препятствия.

Сеть

Возможная неисправность	Вероятная причина	Решение
Не работает функция сети.	Параметры сети (IP-адрес) не получены надлежащим образом.	Включите функцию DHCP-сервера маршрутизатора. Кроме того, в пункте [Network Config] настройки параметров аппарата установите для параметра [DHCP] значение [On]. При желании настроить параметры сети вручную следует убедиться, что используемый IP-адрес не используется другими сетевыми устройствами в вашей сети (☞ P.43). Для получения дополнительной информации о настройке маршрутизатора обратитесь к производителю маршрутизатора.
Воспроизведение остановилось (невозможно непрерывно воспроизвести песни).	На сервере находятся файлы в неподдерживаемых форматах.	Удалите файлы (включая файлы изображения или скрытые файлы), которые не поддерживаются аппаратом, из папки воспроизведения.
Аппарат не обнаруживает ПК.	Неверная настройка совместного использования носителей.	Настройте параметры совместного использования и выберите данный аппарат в качестве устройства, которому предоставляется доступ к совместному использованию музыкального содержимого (☞ P.33).
	Некоторые программы защиты данных, установленные на ПК, блокируют доступ аппарата к ПК.	Проверьте настройки программ безопасности, установленных на ПК.
	Аппарат и ПК не находятся в одной сети.	Проверьте соединения сети и настройки маршрутизатора, чтобы аппарат и ПК были подключены к одной сети.
Находящиеся на ПК файлы не просматриваются или не воспроизводятся.	Файлы не поддерживаются этим аппаратом или медиа-сервером.	Используйте формат файлов, поддерживаемый аппаратом и медиасервером (☞ P.52).





Устранение неисправностей

Возможная неисправность	Вероятная причина	Решение
Не воспроизводится интернет-радио.	Выбранная интернет-радиостанция в текущий момент недоступна.	Возможно, возникли проблемы на радиопередающей станции, либо вещание было прекращено. Попробуйте включить эту станцию позже или выберите другую станцию.
	Выбранная интернет-радиостанция в текущий момент вещает тишину.	Некоторые интернет-радиостанции вещают тишину в течение определенных периодов в течение дня. В этом случае звук не выводится даже при приеме сигнала. Попробуйте включить эту станцию позже или выберите другую станцию.
	Доступ к сети ограничен настройками брандмауэров сетевых устройств (например, настройками маршрутизатора и т. п.).	Проверьте настройки брандмауэров сетевых устройств. Воспроизведение интернет-радио возможно только в том случае, если данные проходят через порт, назначенный каждой радиостанцией. Номер порта изменяется в зависимости от радиостанции.
Специальное приложение для мобильных устройств не может обнаружить аппарат.	Аппарат и мобильные устройства находятся в разных сетях.	Проверьте соединения сети и настройки маршрутизатора, чтобы аппарат и ПК были подключены к одной сети.
Сбой обновления микропрограммного обеспечения через сеть.	Нестабильное подключение сети.	Повторите попытку обновления позже. Или обновите микропрограммное обеспечение через запоминающее устройство USB (P.20).
iPhone не распознает аппарат при использовании AirPlay.	Используется маршрутизатор с поддержкой multi-SSID.	Функция разделения сети маршрутизатора может помешать iPhone получить доступ к аппарату. При подключении iPhone используйте SSID, который может получить доступ к аппарату.
Аппарат не может подключиться к Интернету с помощью беспроводного маршрутизатора (точки доступа).	Беспроводной маршрутизатор выключен.	Включите беспроводной маршрутизатор.
	Аппарат размещен слишком далеко от беспроводного маршрутизатора.	Расположите аппарат и беспроводной маршрутизатор ближе друг к другу.
	Существует препятствие между аппаратом и беспроводным маршрутизатором.	Устраните препятствия.
Беспроводная сеть не найдена.	Беспроводная связь прерывается электромагнитными волнами, излучаемыми микроволновой печью или другими беспроводными устройствами.	При использовании аппарата с помощью беспроводной связи поместите его подальше от устройств, излучающих электромагнитные волны.
	Доступ к сети ограничен настройками брандмауэра беспроводного маршрутизатора.	Проверьте настройки брандмауэров беспроводного маршрутизатора.

Bluetooth

Возможная неисправность	Вероятная причина	Решение
Аппарат не может выполнить сопряжение с устройством <i>Bluetooth</i> .	Аппарат выключен.	Включите аппарат и выполните сопряжение (☞ P.23).
	Для пункта [Bluetooth] настройки параметров установлено значение [Off].	Установите значение [On].
	Подключено другое устройство <i>Bluetooth</i> .	Разорвите текущее подключение <i>Bluetooth</i> и выполните сопряжение с новым устройством.
	Данный аппарат и устройство находятся слишком далеко друг от друга.	Выполните сопряжение аппарата и устройства на расстоянии 10 м друг от друга.
	Рядом расположено устройство (микроволновая печь, беспроводная локальная сеть и т.д.), которое выдает сигналы в полосе частот 2,4 ГГц.	Переместите данный аппарат дальше от устройства, излучающего радиочастотные сигналы.
	У адаптера <i>Bluetooth</i> или другого устройства, с которым выполняется сопряжение, код доступа отличается от "0000".	Используйте устройство с кодом доступа "0000".
	Устройство <i>Bluetooth</i> не поддерживает A2DP.	Выполните спаривание с устройством, которое поддерживает A2DP.
Не удастся выполнить подключение <i>Bluetooth</i> .	Для пункта [Bluetooth] настройки параметров установлено значение [Off].	Установите значение [On].
	Подключено другое устройство <i>Bluetooth</i> .	Прекратите текущее подключение <i>Bluetooth</i> , затем снова установите подключение <i>Bluetooth</i> с данным устройством.
	Функция <i>Bluetooth</i> устройства выключена.	Включите функцию <i>Bluetooth</i> данного устройства.
	Информация о спаривании была удалена.	Удалите информацию о сопряжении <i>Bluetooth</i> устройства и снова выполните сопряжение.
	Данный аппарат не сохранен в списке соединений устройства <i>Bluetooth</i> .	Выполните новое сопряжение (☞ P.23).
Звук не воспроизводится или прерывается во время воспроизведения.	Установлена слишком низкая громкость устройства <i>Bluetooth</i> .	Увеличьте громкость устройства <i>Bluetooth</i> .
	Устройство <i>Bluetooth</i> не настроено на передачу аудиосигналов <i>Bluetooth</i> на данный аппарат.	Переключите вывод аудиосигналов <i>Bluetooth</i> устройства <i>Bluetooth</i> на данный аппарат.
	Подключение <i>Bluetooth</i> данного аппарата к устройству было разорвано.	Выполните операции по подключению <i>Bluetooth</i> снова (☞ P.23).
	Рядом расположено устройство (микроволновая печь, беспроводная локальная сеть и т.д.), которое выдает сигналы в полосе частот 2,4 ГГц.	Переместите данный аппарат дальше от устройства, излучающего радиочастотные сигналы.
	Данный аппарат и устройство <i>Bluetooth</i> находятся слишком далеко друг от друга.	Переместите устройство <i>Bluetooth</i> на расстояние не более 10 м от аппарата.
	Функция <i>Bluetooth</i> устройства выключена.	Включите функцию <i>Bluetooth</i> данного устройства.
	Устройство <i>Bluetooth</i> не настроено на передачу аудиосигналов <i>Bluetooth</i> на данный аппарат.	Убедитесь, что функция <i>Bluetooth</i> устройства <i>Bluetooth</i> настроена правильно.

Диск

Возможная неисправность	Вероятная причина	Решение
Воспроизведение не начинается после установки диска. Операции, выполняемые некоторыми кнопками, не работают.	В аппарат вставлен несовместимый диск.	Используйте диск, поддерживаемый данным аппаратом (☞ P.51).
После нажатия кнопки  /  на устройстве или кнопки  /  на пульте дистанционного управления воспроизведение начинается с задержкой (или немедленно останавливается).	Диск загрязнен.	Протрите диск (☞ P.51).
	В аппарат вставлен несовместимый диск.	Используйте диск, поддерживаемый данным аппаратом (☞ P.51).
	Если аппарат был перенесен из холодного места в теплое, возможно, на линзе чтения диска образовался конденсат.	Подождите один или два часа, пока аппарат не достигнет комнатной температуры, а затем повторите попытку.

Устройства USB

Возможная неисправность	Вероятная причина	Решение
Аппарат не обнаруживает устройство USB.	Устройство USB ненадежно подключено к гнезду USB.	Выключите аппарат, повторно подключите устройство USB, а затем снова включите аппарат (☞ P.22).
	Используется устройство USB формата, отличного от FAT16/32.	Используйте устройства USB формата FAT16 или FAT32.
Невозможен просмотр папок и файлов на USB-устройстве.	Данные, содержащиеся на USB-носителе, защищены шифрованием.	Используйте USB-носитель без функции шифрования.

Прием DAB (только CRX-N470D)

Возможная неисправность	Вероятная причина	Решение
Не удалось настроить ни одну радиостанцию DAB.	Не была выполнена операция по первичному сканированию.	Выполните операцию по первичному сканированию (☞ P.26).
Операции по первичному сканированию не выполнены успешно, и [Not Found] отобразится на дисплее передней панели.	Слишком слабые сигналы DAB.	Используйте функцию DAB Tune Aid для подтверждения лучшего положения антенны (☞ P.28).
	Неоптимальное расположение антенны для приема DAB.	
	В вашей местоположении отсутствует покрытие DAB.	Список зон покрытия DAB в вашей области можно узнать у дилера или на сайте WorldDMB по адресу http://www.worlddab.org .

Возможная неисправность	Вероятная причина	Решение
Присутствуют шумовые помехи (например, шум, треск или дрожание).	Антенну необходимо разместить в другом месте.	Отрегулируйте положение антенны (☞ P.13).
	Слишком слабые сигналы DAB.	Используйте функцию DAB Tune Aid для подтверждения лучшего положения антенны (☞ P.28).
Информация о станции DAB не отображается или отображается неточно.	Станция DAB может временно не работать или информация о станции DAB не предоставлена передатчиком DAB.	Обратитесь к радиовещательной организации DAB.

Прием FM-радиостанций

Возможная неисправность	Вероятная причина	Решение
Во время стереофонического приема FM-радиостанции слышен шум.	Антенна подключена неправильно.	Убедитесь, что антенна подключена правильно и измените ее положение (☞ P.13).
	Выбранная радиостанция находится далеко от места приема, или с антенны поступает слабый сигнал.	Используйте приобретаемую отдельно наружную антенну. Для получения дополнительной информации обратитесь к специалисту магазина.
Автонастройка не работает.	Выбранная радиостанция находится далеко от места приема, или с антенны поступает слабый сигнал.	Используйте приобретаемую отдельно наружную антенну. Для получения дополнительной информации обратитесь к специалисту магазина.
		Попробуйте настроиться вручную (☞ P.29).
Не удалось выбрать предустановленную радиостанцию.	Предустановленные станции удалены из памяти.	Заново выполните предустановку радиостанций (☞ P.29, 30).
Звук искажается, и не удается получить чистый прием даже при использовании исправной FM-антенны или наружной антенны.	Имеют место многолучевое отражение или другие радиопомехи.	Измените высоту, направление или расположение антенны.

Сообщения на дисплее передней панели

Сообщение	Вероятная причина	Решение
Access Denied	Получен отказ в доступе к ПК.	Настройте параметры совместного использования и выберите аппарат в качестве устройства, которому предоставляется доступ к совместному использованию музыкального содержимого (☞ P.33).
Access Error	Аппарат не может получить доступ к устройству USB.	Выключите аппарат, а затем повторно подключите устройство USB. Если проблема сохранится, попробуйте другое USB-устройство.
	Возникла проблема с каналом передачи сигналов от сети к аппарату.	Убедитесь, что маршрутизатор и модем включены. Проверьте соединение между аппаратом и маршрутизатором (или концентратором) (☞ P.15).
Initializing	Выполняется запуск аппарата.	Подождите, пока исчезнет это сообщение. Если аппарат не реагирует на протяжении 3 и более минут, выключите и повторно включите его.
Loading...	Аппарат загружает специальные файлы/содержимое.	Дождитесь окончания загрузки аппарата.
No Content	В выбранной папке отсутствуют воспроизводимые файлы.	Выберите папку с воспроизводимыми файлами (☞ P.52).
No Disc	В аппарат вставлен несовместимый диск.	Используйте диск, поддерживаемый данным аппаратом (☞ P.51).
	Диск может быть загрязнен, или на нем находятся посторонние предметы.	Протрите диск. Либо удалите посторонние предметы, которые прилипли к диску.
	Диск загружен верхней стороной вниз.	Переустановите диск этикеточной стороной вверх.
No Songs	На диске отсутствуют воспроизводимые файлы.	Используйте диск, содержащий воспроизводимые файлы (☞ P.51).
Not Connected	Аппарат не подключен к сети.	Проверьте подключение к сети.
Overcurrent	Подключенное устройство USB не поддерживается аппаратом.	Отсоедините устройство USB, выключите аппарат и включите его снова.
	Устройство USB подключено неправильно.	Если после этого устранить проблему не удается, значит устройство USB не воспроизводится на данном аппарате.
Unable to play	По определенной причине аппарат не может воспроизвести песни, содержащиеся на устройствах USB или на компьютере.	Убедитесь, что формат файлов, которые вы пытаетесь воспроизвести, поддерживается аппаратом (☞ P.52).
Version Error	Встроенное программное обеспечение не обновлено.	Обновите встроенное программное обеспечение повторно.

Поддерживаемые устройства/форматы медиафайлов

Поддерживаемые устройства/медиафайлы

ПК

ПК с установленными Windows Media Player 11 или Windows Media Player 12.

Сетевое хранилище данных

Хранилище NAS, совместимое с DLNA (версия 1.5).

Устройства USB

- Аппарат совместим с запоминающими устройствами USB большой емкости (например, устройствами флэш-памяти или портативными аудиопроигрывателями), в которых используется формат FAT16/FAT32.
- Не подключайте другие устройства, отличные от запоминающих устройств USB большой емкости (зарядные устройства USB, концентраторы USB и т.д.), персональные компьютеры, устройства для считывания с карт памяти и внешние жесткие диски.
- Устройства USB, защищенные шифрованием, не могут использоваться.
- В зависимости от изготовителя или типа устройства USB, возможно, аппарату не удастся распознать устройство USB, или некоторые функции могут быть недоступны.

Диски

- Данный аппарат разработан для использования с дисками аудио CD, CD-R/RW (формат ISO 9660) с любым из следующих логотипов, напечатанных на диске или обложке диска.

Аудио CD



CD-R/RW*



* Диски со следующими надписями.
FOR CONSUMER
FOR CONSUMER USE
FOR MUSIC USE ONLY

- Этот аппарат поддерживает воспроизведение дисков диаметром 8 см. Поместите диск во внутреннюю часть лотка дисководов.

Примечания о дисках

- Не используйте в аппарате любой другой тип дисков, кроме указанных выше. Это может привести к повреждению аппарата.
- CD-R/RW не удастся воспроизвести без инициализации. Финализация означает процесс изготовления диска, готового к воспроизведению на совместимом устройстве.
- В зависимости от характеристик диска или условий записи воспроизведение некоторых дисков может быть невозможным.
- Не используйте диски нестандартной формы (например, в виде сердца).

- Не используйте диски с множеством царапин или с трещиной на поверхности или деформированные или склеенные диски.

Обращение с дисками

- Не прикасайтесь к поверхности диска. Держите диск за края или центральное отверстие.
- Для подписывания дисков со стороны этикетки используйте ручку с мягким фетровым наконечником.
- Не применяйте к диску клейкую ленту, наклейки, клей и т.д.
- Не используйте защитное покрытие с целью предотвращения возникновения царапин на диске.
- Не помещайте инородные предметы в лоток для диска.
- Не загружайте одновременно более одного диска в этот аппарат. Это может привести к повреждению данного аппарата и самих дисков.
- В случае загрязнения диска протрите его чистой, сухой тканью от центра к краям. Не используйте жидкость для стирания надписей или разбавитель.
- Очистители линз могут привести к повреждению аппарата, поэтому их использование запрещено.
- Не подвергайте диски воздействию прямых солнечных лучей, высокой температуры, высокой влажности или пыльных условий.
- Если диск не используется, извлеките его из аппарата и храните в соответствующем чехле.

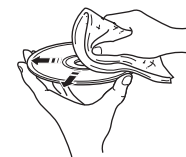

Форматы файлов

Аппарат поддерживает следующие форматы файлов.

DLNA/USB

Формат	Частота дискретизации (кГц)	Разрядность квантования (бит)	Скорость передачи данных (кбит/с)	Количество каналов	Поддержка безытервального воспроизведения
WAV*	32/44,1/48/ 88,2/96/176,4/ 192	16/24	-	2	✓
MP3	32/44,1/48	-	8-320	2	-
WMA	32/44,1/48	-	8-320	2	-
MPEG-4 AAC	32/44,1/48	-	8-320	2	-
FLAC	32/44,1/48/ 88,2/96/176,4/ 192	16/24	-	2	✓
ALAC	32/44,1/48/ 88,2/96	16/24	-	2	✓
AIFF	32/44,1/48/ 88,2/96/176,4/ 192	16/24	-	2	✓

* Только линейный формат PCM

- Для воспроизведения файлов FLAC необходимо установить на ПК серверное ПО, поддерживающее совместное использование FLAC-файлов через DLNA, или использовать сетевое хранилище данных, поддерживающее файлы FLAC.
- Файлы управления цифровыми правами (DRM) не удастся воспроизвести.

Диск

Формат	Частота выборки (кГц)	Разрядность квантования
MP3	8-48	16
WMA	16-48	16

Технические характеристики

Вход		
AUX IN	AUX 1	Лев./прав. каналы стереозвука: RCA
	AUX 2	Стереофонический мини-разъем 3,5 мм
CD		
Лазер	Тип	Полупроводниковый лазер GaAs/GaAlAs
	Длина волн	790 нм
	Выходная мощность	7 мВт
Медиа	CD, CD-R/RW-диски	
Формат аудио	Аудио CD, MP3, WMA	
USB		
Поддерживаемый формат файла	MP3, WMA, MPEG4 AAC, WAV, FLAC, ALAC, AIFF	
Сеть		
Интерфейс	100Base-TX/10Base-T	
Интернет-радио	Поддержка службы vTuner	
Функция клиента ПК	DLNA вер. 1.5 (функция DMP/DMR)	
Поддерживаемый формат файла	Аналогично поддерживаемому формату файлов USB	
AirPlay	Поддержка AirPlay	
Технология Wi-Fi		
Стандарты беспроводной сети	IEEE802.11 b/g/n	
Радиочастота	2,4 ГГц	
Способы обеспечения безопасности	WEP, WPA2-PSK (AES), смешанный режим	
Тюнер		
Память предустановки	30	
Диапазон настройки	FM	87,5 МГц – 108,0 МГц
DAB (только CRX-N470D)		
Память предустановки	30	
Диапазон настройки	DAB	от 174 до 240 МГц (Band III)
Совместимость	DAB/DAB+	

Bluetooth	
Версия <i>Bluetooth</i>	Вер. 2.1+EDR
Поддерживаемый профиль	A2DP (Advanced Audio Distribution Profile) AVRCP (Audio/Video Remote Control Profile)
Совместимые кодеки	SBC, AAC (AAC только с Sink)
Режимы управления	Sink или Source
Беспроводной вывод	<i>Bluetooth</i> класс 2
Максимальная дальность связи	10 м (без помех)

Раздел усилителя	
Максимальная выходная мощность	22 Вт + 22 Вт (6 Ом, 1 кГц, 10% гармонич. искаж.)
Частотная характеристика	от 20 Гц до 20 кГц (0±3 дБ)
Общие нелинейные искажения	≤ 0,05 % (10 Вт/6 Ом 1 кГц)
Наушники	500 мВ/32 Ом Вход: 1 кГц 300 мВ, нагрузка 32 Ом
Выходная мощность сабвуфера	1,5 В/1 кОм

Общие характеристики	
Источник питания/частота	100–240 В переменного тока, 50/60 Гц
Энергопотребление	25 Вт
Энергопотребление в режиме ожидания	При отключенном режиме ожидания сети: 0,4 Вт При включенном режиме ожидания сети Проводная (Ethernet): 1,8 Вт Беспроводная (Wi-Fi/Wireless Direct/ Bluetooth): 1,9 Вт/1,9 Вт/1,7 Вт
Размеры (Ш × В × Г) (с поднятой беспроводной антенной)	270 × 110 × 330 мм (270 × 179 × 330 мм)
Вес	3,0 кг

В содержании данного руководства приведены последние на момент публикации технические характеристики. Для получения последней версии руководства посетите веб-сайт корпорации Yamaha и загрузите файл с руководством.

Товарные знаки

AirPlay, iPad, iPhone, iPod, iPod touch и iTunes являются товарными знаками компании Apple Inc., зарегистрированными в США и других странах.

AirPlay работает на iPhone, iPad и iPod touch с iOS 4.3.3 или более поздней версии, Mac с OS X Mountain Lion или более поздней версии, а также компьютерах Mac и ПК с iTunes 10.2.2 или более поздней версии.

(по состоянию на июль 2015 г.)



DLNA™ и DLNA CERTIFIED™ являются товарными знаками или зарегистрированными товарными знаками Digital Living Network Alliance. Все права защищены. Несанкционированное использование строго запрещено.



Логотип Wi-Fi CERTIFIED является сертификационным знаком Wi-Fi Alliance.

Wi-Fi Protected Setup Identifier Mark является знаком Wi-Fi Alliance.

Wi-Fi, Wi-Fi Alliance, Wi-Fi CERTIFIED, Wi-Fi Protected Setup, WPA и WPA2 являются товарными знаками или зарегистрированными товарными знаками Wi-Fi Alliance.



Словесный знак и логотипы *Bluetooth*® являются зарегистрированными товарными знаками, принадлежащими Bluetooth SIG, Inc., и любое использование таких знаков корпорацией Yamaha Corporation осуществляется по лицензии.

Стек протоколов *Bluetooth* (Blue SDK)

© OpenSynergy GmbH, 1999–2014 г.

Все права защищены. Все неопубликованные права защищены.



Digital Audio Broadcasting



Digital Audio Broadcasting

(Для CRX-N470D)

Аппарат поддерживает настройку DAB/DAB+.

Разъяснения, касающиеся GPL

В некоторых разделах данного продукта используется программное обеспечение с открытым исходным кодом GPL/LGPL. Вы имеете право на получение, копирование, модификацию и распространение только этого открытого исходного кода. Для получения информации о программном обеспечении с открытым исходным кодом GPL/LGPL, способах его получения и лицензии GPL/LGPL см. веб-сайт корпорации Yamaha Corporation (<http://download.yamaha.com/sourcecodes/musiccast/>).

Windows™

Windows является зарегистрированным товарным знаком Microsoft Corporation в США и других странах.

Internet Explorer, Windows Media Audio и Windows Media Player являются зарегистрированными товарными знаками или товарными знаками Microsoft Corporation в США и/или других странах.

Android™

Android и Google Play являются товарными знаками Google Inc.



MusicCast является товарным знаком или зарегистрированным товарным знаком Yamaha Corporation.

VAROITUS

Muiden kuin tässä esitettyjen toimintojen säädön tai asetusten muutto saattaa altistaa vaaralliselle säteilylle tai muille vaarallisille toiminnoille.

DK

Advarsel: Usynlig laserstråling ved åbning når sikkerhedsafbrydere er ude af funktion. Undgå utsættelse for stråling.

Bemærk: Netafbryderen \ominus er sekundært indkoblet og afbryder ikke strømmen fra nettet. Den indbyggede netdel er derfor tilsluttet til lysnettet så længe netstikket sidder i stikkontakten.

N

Observer: Netbryteren \ominus er sekundært innkoblet. Den innebygdenetdelen er derfor ikke frakoplet nettet så lenge apparatet er tilsluttet nettkontakten.

S

Klass 1 laseraparat

Varning! Om apparaten används på annat sätt än i denna bruksanvisning specificerats, kan användaren utsättas för osynlig laserstråling, som överskrider gränsen för laserklass 1.

Observera! Strömbrytaren \ominus är sekundärt kopplad och inte bryter inte strömmen från nätet. Den inbyggda nätdelen är därför ansluten till elnätet så länge stickproppen sitter i vägguttaget.

SF

Luokan 1 laserlaite

Varoitus! Laitteen käyttäminen muulla kuin tässä käyttöohjeessa mainitulla tavalla saattaa altistaa käyttäjän turvallisuusluokan 1 ylittävälle näkymättömälle lasersäteilylle.

Oikeus muutoksiin varataan. Laite ei saa olla alttiina tippu-ja roiskevedelle.

Huom. Toiminnanvalitsin \ominus on kytketty toisiopuolelle, eikä se kytke laitetta irti sähköverkosta. Sisäänrakennettu verkko-osa on kytkettynä sähköverkkoon aina silloin, kun pistoke on pistorasiassa.

OBSERVERA

Apparaten kopplas inte bort från växelströmskällan (nätet) så länge som den är ansluten till vägguttaget, även om själva apparaten har stängts av.

ADVARSEL

Netspændingen til dette apparat er IKKE afbrudt, så længe netledningen sidder i en stikkontakt, som er t endt - også selvom der er slukket på apparatets afbryder.

VAROITUS

Laitteen toisiopiiriin kytketty käyttökytin ei irroita koko laitetta verkosta.

VARO!

AVATTAESSA JA SUOJALUKITUS OHITETTAESSA OLET ALTTIINA NÄKYMÄTTÖMÄLLE LASERSÄTEILYLLE. ÄLÄ KATSO SÄ TEESEEN.

WARNING!

OSYNLIG LASERSTRÅLNING NÄR DENNA DEL ÄR ÖPPNAD OCH SPÄRREN ÄR URKOPPLAD. BETRAKTA EJ STRÅLEN.

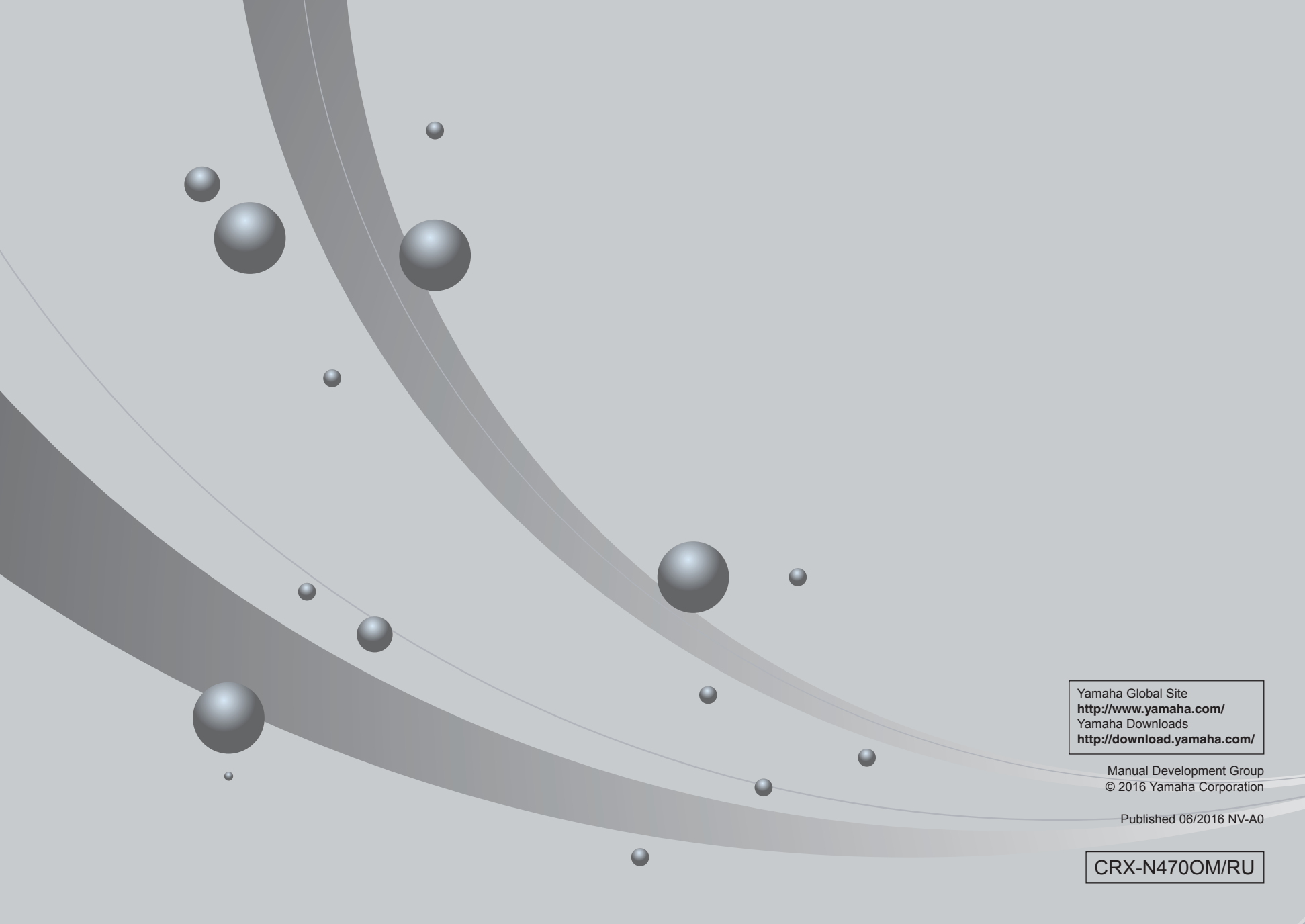

Yamaha Global Site
<http://www.yamaha.com/>
Yamaha Downloads
<http://download.yamaha.com/>

Manual Development Group
© 2016 Yamaha Corporation

Published 06/2016 NV-A0

CRX-N4700M/RU