

ViewSonic®



**PJD5151/PJD5153/PJD5155/
PJD5250/PJD5253/PJD5255/
PJD5555w_Tiger
DLP Проектор
Руководство пользователя**

Номер модели:
VS15871/VS15872/VS15873/
VS15874/VS14115/VS15875/
VS15876

Благодарим вас за выбор продукции ViewSonic!

Более 25 лет компания ViewSonic является ведущим поставщиком решений для визуализации и стремится превосходить ожидания потребителей в технологическом совершенстве, инновациях и простоте. Компания ViewSonic считает, что ее продукция должна приносить пользу окружающим. Мы уверены, что приобретенное вами изделие ViewSonic будет служить вам безотказно.

Еще раз благодарим Вас за выбор продукции ViewSonic.



Соответствие стандартам

Соответствие требованиям Федеральной комиссии по связи США (FCC)

Данное устройство соответствует требованиям Части 15 Правил FCC. Работа должна соответствовать следующим двум условиям: (1) данные устройства не могут являться источниками вредных помех, и (2) данные устройства должны работать в условиях помех, включая те, которые могут вызывать сбои в работе. Настоящее оборудование прошло испытания, показавшие его соответствие ограничениям, относящимся к части 15 правил Федеральной комиссии по средствам связи для цифровых устройств класса В. Эти ограничения были введены с тем, чтобы в разумных пределах обеспечить защиту от нежелательных и вредных помех в жилых районах. Настоящее оборудование генерирует, использует и может излучать радиоволны, и в случае установки с нарушением правил и использования с нарушением инструкций может создавать помехи на линиях радиосвязи. Однако и в случае установки с соблюдением инструкций не гарантируется отсутствие помех. Если данное оборудование создает вредные помехи при приеме радио- и телевизионных программ, что можно определить путем выключения/выключения данного устройства, пользователю предлагается попытаться устранить помехи, предприняв следующие меры:

- переориентировать или переместить приемную антенну;
- увеличить расстояние между устройством и приемником;
- подключить устройство к электрической розетке или цепи, не используемой для питания приемника;
- проконсультироваться с продавцом или с теле- радиомастером.

Предупреждение: Вы предупреждены, что изменения, не подтвержденные стороной, которая несет ответственность за соответствие требованиям, могут лишить вас права использовать устройство.

Соответствие требованиям Министерства промышленности Канады

CAN ICES-3 (B)/NMB-3(B)

Соответствие СЕ для европейских стран

С **Е** Устройство соответствует Директиве по электромагнитной совместимости 2004/108/ЕС и Директиве по низкому напряжению 2006/95/ЕС.

Данная информация имеет отношение только к странам-участникам Европейского Союза (ЕС):

Данный знак соответствует требованиям директивы 2012/19/ЕС (WEEE) по утилизации электрического и электронного оборудования. Этот знак означает, что утилизация данного оборудования с израсходованными или негодными батареями или аккумуляторами совместно с неотсортированными городскими бытовыми отходами **СТРОГО ЗАПРЕЩЕНА**. Утилизация должна осуществляться через существующие системы отдельного сбора и утилизации оборудования. Если на батареях, аккумуляторах или кнопочных батарейных элементах, включенных в состав этого оборудования, показаны символы химических элементов: Hg, Cd или Pb, это означает, что содержание в батарее тяжелых металлов превышает, соответственно: 0,0005% для ртути (Hg), или 0,002% для кадмия (Cd) или 0,004% для свинца (Pb).



Декларация про соответствие RoHS2

Данный продукт был разработан и произведен в соответствии с Директивой 2011/65/EU Европейского парламента и Совета Европы про ограничение использования некоторых вредных веществ в электрическом и электронном оборудовании (Директива RoHS2), он также соответствует максимальным значениям концентрации, предложенным Техническим Комитетом Адаптации Европейской Комиссии (ТАС):

Вещество	Предложенная максимальная концентрация	Фактическая концентрация
Свинец (Pb)	0,1%	< 0,1%
Ртуть (Hg)	0,1%	< 0,1%
Кадмий (Cd)	0,01%	< 0,01%
Гексавалентный хром (Cr ⁶⁺)	0,1%	< 0,1%
Полиброминатные бифенилы (PBB)	0,1%	< 0,1%
Полиброминатные эфиры дифенила (PBDE)	0,1%	< 0,1%

Некоторые компоненты изделий, как указано выше, были освобождены от действия Директивы в соответствии с Приложением III к Директивам RoHS2, как указано ниже:

Примеры освобожденных компонентов:

1. Ртуть во флуоресцентных лампах с холодным катодом и флуоресцентных лампах со внешними электродами (CCFL и EEFL) для специальных задач, в количестве (на лампу) не превышающем:
 - (1) Короткие лампы (≤ 500 мм): 3,5 мг на лампу.
 - (2) Средние лампы (> 500 мм и ≤ 1500 мм): 5 мг на лампу.
 - (3) Длинные лампы (> 1500 мм): 13 мг на лампу.
2. Свинец в стекле электронно-лучевых трубок.
3. Свинец в стекле флуоресцентных трубок, не более 0,2 % по весу.
4. Свинец как легирующая присадка к алюминию, не более 0,4 % по весу.
5. Сплав меди, содержащий до 4 % свинца по весу.
6. Свинец в припоях с высокой температурой плавления (т.е. сплавы на основе свинца, содержащие по весу 85 % или более свинца).
7. Детали электрических и электронных устройств, содержащие свинец в стекле или керамике, помимо изоляционной керамики в конденсаторах, напр. пьезоэлектрические приборы, или в стеклянную или керамическую соединения матрицы.

Инструкции по безопасной эксплуатации

1. Внимательно прочтите эту инструкцию.
2. Сохраните эту инструкцию для будущего использования.
3. Соблюдайте все предупреждения.
4. Соблюдайте все указания.
5. Не используйте устройство вблизи воды.
6. Для чистки устройства протрите его мягкой сухой тканью.
7. Не перекрывайте вентиляционные отверстия. Устанавливайте в соответствии с инструкциями производителя.
8. Не устанавливайте вблизи источников тепла, например радиаторов, обогревателей, печей и других генерирующих тепло устройств (включая электрические усилители).
9. В целях безопасности пользуйтесь полярной или заземляющей вилкой питания. Полярная вилка имеет два плоских контакта разной ширины. Заземляющая вилка имеет два контакта питания и заземляющий вывод. Широкий контакт и третий вывод обеспечивают дополнительную безопасность. Если вилка устройства не подходит к вашей розетке, обратитесь к специалисту-электрику для замены устаревшей розетки.
10. Не допускайте, чтобы шнур питания попадал под ноги проходящим людям. Обеспечьте удобный доступ к входным разъемам и точкам выхода кабелей из устройства. Убедитесь, что сетевая розетка легко доступна и находится рядом с устройством.
11. Используйте лишь те приспособления/принадлежности, которые рекомендованы производителем.
12. Используйте только с тележкой, стендом, штативом, столиком или кронштейном, рекомендуемыми производителем или поставляемыми с устройством. При использовании с тележкой, во избежание травм не допускайте опрокидывания устройства и тележки.
13. Отключайте от сетевой розетки, если устройство не будет использоваться в течение долгого времени.
14. Обслуживание изделия должно проводиться только квалифицированными специалистами. Техническое обслуживание требуется при повреждении частей устройства, например вилки или шнура питания, при попадании жидкости или посторонних предметов внутрь устройства, при попадании устройства под дождь, в случае падения устройства или при нарушении нормального функционирования устройства.



Данные по Авторским правам

© Корпорация ViewSonic, 2014. С сохранением всех прав.

Macintosh и Power Macintosh являются зарегистрированными торговыми марками компании Apple Inc.

Microsoft, Windows и логотип Windows являются зарегистрированными торговыми марками компании Microsoft Corporation в США и других странах. ViewSonic и логотип с тремя птицами являются зарегистрированными торговыми марками корпорации ViewSonic.

Наименование VESA является зарегистрированным товарным знаком Ассоциации по стандартам видеозлектроники. DPMS и DDC - товарные знаки ассоциации VESA.

PS/2, VGA и XGA являются зарегистрированными товарными знаками корпорации International Business Machines.

Ограничение ответственности: корпорация ViewSonic не несет ответственности ни за какие технические или редакторские ошибки, равно как и за недостаточность информации в данном документе; ViewSonic также не несет ответственности за побочный или косвенный ущерб, связанный с использованием настоящего документа, а также с характеристиками и эксплуатацией изделия.

С целью постоянного совершенствования своей продукции, корпорация ViewSonic оставляет за собой право на изменение характеристик изделия без предварительного уведомления. Information in this document may change without notice.

Без предварительного письменного разрешения корпорации ViewSonic запрещается копирование, воспроизведение или передача настоящего документа, полностью или частично, любыми способами и с любой целью.

Регистрация изделия

Чтобы упростить обслуживание изделия и получить дополнительную информацию о нем по мере ее публикации, посетите раздел веб-сайта ViewSonic для своего региона и зарегистрируйте приобретенное изделие. С компакт-диска ViewSonic также можно распечатать бланк регистрации изделия. Отправьте заполненный бланк почтой или факсом в соответствующее представительство компании ViewSonic. Бланк регистрации находится в папке «:\CD\Registration».

Регистрация изделия упростит дальнейшее обслуживание. Распечатайте настоящее руководство и заполните информацию в разделе «Паспортные сведения об изделии».

Дополнительную информацию см. в разделе «Поддержка пользователей» настоящего руководства.

Справочная информация

Наименование изделия:	PJD5151/PJD5153/PJD5155/PJD5250/PJD5253/ PJD5255/PJD5555w ViewSonic DLP Projector
Номер модели:	VS15871/VS15872/VS15873/VS15874/VS14115/ VS15875/VS15876
Номер документа:	PJD5151/PJD5153/PJD5155/PJD5250/PJD5253/ PJD5255/PJD5555w_UG_RUS Rev. 1A 08-25-14
Серийный номер:	_____
Дата покупки:	_____

Утилизация продукта по истечении срока эксплуатации

В лампе содержится ртуть, представляющая опасность для здоровья и окружающей среды. Утилизация продукта должна осуществляться в соответствии с местным законодательством, законодательством штата или федеральным законодательством.

Компания ViewSonic заботится о состоянии окружающей среды и обязуется направить все свои усилия на создание экологически чистых условий работы и жизни. Компания признательна за ваш вклад в более «умные» и экологически чистые информационные технологии. Для получения дополнительной информации посетите веб-сайт компании ViewSonic.

США и Канада: <http://www.viewsonic.com/company/green/recycle-program/>

Европа: <http://www.viewsoniceurope.com/uk/support/recycling-information/>

Тайвань: <http://recycle.epa.gov.tw/recycle/index2.aspx>

Содержание

Правила техники безопасности.....3

Введение.....6

Отличительные особенности проектора	6
Комплект поставки	7
Внешний вид проектора	8
Органы управления и их назначение	9

Выбор места для установки проектора...15

Выбор места для установки	15
Проекционные размеры.....	16

Порядок подключения.....18

Подключение компьютера или монитора	19
Подключение источников видеосигнала.....	20
Использование кожуха для укладки кабелей (эта принадлежность покупается отдельно).....	23

Порядок работы24

Включение проектора.....	24
Работа с меню.....	25
Защита паролем.....	26
Переключение источников входного сигнала.....	29
Регулировка проецируемого изображения	30
Увеличение и поиск деталей.....	32

Выбор формата изображения	32
Оптимизация изображения	34
Установка таймера презентации	38
Скрытие изображения	39
Блокировка кнопок управления	39
Работа на большой высоте.....	40
Использование функции СЕС	40
Использование функций 3D	41
Работа с проектором в режиме ожидания	41
Регулировка звука.....	42
Выключение проектора.....	42
Работа с меню	43

Обслуживание.....53

Уход за проектором.....	53
Использование пылеулавливающего фильтра (дополнительно покупаемая принадлежность).....	54
Сведения о лампе.....	55

Устранение неполадок в работе60

Технические характеристики61

Технические характеристики проектора.....	61
Размеры.....	63
Крепление на потолке	63
Поддерживаемые видеорежимы	64

Информация об авторских правах68

Приложение.....69

Таблица кодов ИК-управления 69

Таблица команд для управления
по интерфейсу RS232..... 71

Правила техники безопасности

Данный проектор разработан и протестирован в соответствии с последними стандартами по безопасности оборудования для информационных технологий. Тем не менее, для обеспечения безопасного использования этого аппарата необходимо выполнять все инструкции, указанные в данном руководстве и на самом проекторе.

Правила техники безопасности

1. **Перед работой с проектором обязательно прочтите данное руководство пользователя.** Сохраните его для наведения справок в будущем.
2. **Не смотрите в объектив во время работы проектора.** Интенсивный луч света опасен для зрения.
3. **Все виды технического обслуживания должны проводить специалисты сервисного центра.**
4. **При включении лампы проектора обязательно открывайте затвор объектива или снимайте его крышку.**
5. В некоторых странах напряжение в сети НЕ стабильно. Проектор рассчитан на безотказную эксплуатацию при напряжении сети питания перем. тока от 100 до 240 В, однако сбои питания и скачки напряжения свыше ± 10 В могут привести к выходу проектора из строя. **Поэтому при опасности сбоев питания или скачков напряжения рекомендуется подключать проектор через стабилизатор напряжения, фильтр для защиты от перенапряжения или источник бесперебойного питания (UPS).**
6. Когда проектор работает, не загромождайте объектив никакими другими предметами, так как это может привести к их нагреванию и деформации, а также к возгоранию. Для временного выключения лампы нажмите кнопку BLANK на проекторе или на пульте ДУ.
7. Во время работы лампа проектора очень сильно нагревается. Перед заменой лампы нужно дать проектору остыть в течение приблизительно 45 минут.
8. Не используйте лампы с истекшим номинальным сроком службы. При работе сверх установленного срока службы лампа может разбиться, хотя такое бывает редко.
9. Запрещается заменять лампу и другие электронные компоненты, пока вилка шнура питания проектора не вынута из розетки.
10. Не ставьте это устройство на неустойчивую тележку, подставку или стол. Устройство может упасть и серьезно повредиться.
11. Не пытайтесь разбирать проектор. Внутри проектора - опасное для жизни высокое напряжение, которое может стать причиной смерти при случайном контакте с деталями, находящимися под напряжением. Единственным элементом, который может обслуживать пользователь, является лампа, находящаяся под отдельной съемной крышкой.
Ни при каких обстоятельствах нельзя отвинчивать или снимать никакие другие крышки. Все виды технического обслуживания должны проводиться в сервисном центре.

12. Не устанавливайте проектор в следующих местах:
- В местах с плохой вентиляцией или в ограниченном пространстве. Расстояние от стен должно быть не менее 50 см, а вокруг проектора должна обеспечиваться свободная циркуляция воздуха.
 - В местах, где температура может повыситься, например, в салоне автомобиля с закрытыми окнами;
 - В местах с повышенной влажностью, содержанием пыли или сигаретного дыма - это может привести к загрязнению оптических компонентов, сократить срок службы проектора и снизить яркость изображения;
 - Вблизи от датчиков пожарной сигнализации;
 - В местах с температурой окружающего воздуха выше 40°C/104°F;
 - В местах, расположенных на высоте свыше 3000 м (10000 футов).
13. Не перекрывайте вентиляционные отверстия. Нарушение вентиляции проектора через эти отверстия может привести к перегреву проектора и вызвать возгорание.
- Не ставьте этот проектор на одеяло, постельные принадлежности и другие мягкие поверхности.
 - Не накрывайте проектор тканью и любыми другими предметами.
 - Не размещайте рядом с проектором легко воспламеняющиеся предметы.
14. Во время работы проектор должен быть установлен на ровной горизонтальной поверхности.
- Наклон влево или вправо не должен превышать 10 градусов, а вперед и назад - 15 градусов. Работа проектора в наклонном положении может привести к нарушению работы или повреждению лампы.
15. Не устанавливайте проектор вертикально на торец. Из-за этого проектор может упасть и выйти из строя либо травмировать пользователя.
16. Не вставляйте на проектор и не ставьте на него никакие предметы. Помимо опасности повреждения самого проектора, это может привести к несчастному случаю и травме.
17. Не ставьте емкости с жидкостью на проектор или рядом с ним. Попадание жидкости внутрь корпуса может привести к выходу проектора из строя. В случае попадания жидкости внутрь проектора выньте вилку шнура питания из розетки и обратитесь в местный сервисный центр для технического обслуживания проектора.
18. В этом проекторе на случай крепления на потолке предусмотрена возможность переворота изображения.
-  **Для установки проектора на потолке используйте только специально предназначенный для это крепежный комплект, а после установки проверьте надежность крепления.**
19. Во время работы проектора вы можете ощутить поток теплого воздуха со специфическим запахом из вентиляционной решетки проектора. Это - обычное явление и не является неисправностью устройства.
20. Не используйте защитную скобу для транспортировки или установки. К этой скобе крепится продающийся в магазинах тросик, предотвращающий кражу.

Инструкции по технике безопасности при креплении проектора на потолке

Мы желаем вам долгой и приятной работы с проектором и поэтому для предотвращения травм и повреждения оборудования просим соблюдать следующие правила техники безопасности.

Если вы собираетесь закрепить проектор на потолке, то мы настоятельно советуем использовать правильно подобранный комплект для потолочного крепления проектора, а также проверить безопасность и надежность крепления.

Использование неподходящего комплекта для потолочного крепления опасно, так как проектор может упасть с потолка из-за неправильного крепления или применения шурупов неподходящего диаметра или длины.

Комплект для потолочного крепления проектора можно купить в том же магазине, где был куплен проектор. Мы советуем дополнительно купить специальный защитный тросик и надежно прикрепить один его конец к расположенному на корпусе проектора разьему для защиты от кражи, а другой - к скобе кронштейна потолочного крепления. Помимо защиты от кражи, этот тросик позволит предотвратить падение проектора в случае ослабления затяжки шурупов крепежного кронштейна.

Отличительные особенности проектора

Высококачественная оптическая проекционная система и удобная конструкция этого проектора обеспечивают высокую надежность и простоту эксплуатации.

Этот проектор имеет следующие отличительные особенности:

- Режим Динамический, в котором энергопотребление лампы регулируется в соответствии с яркостью проецируемого изображения
- Функция энергосбережения, уменьшающая энергопотребление лампы на 30%, если в течение установленного времени не будет обнаружен входной сигнал.
- Таймер презентации для лучшего контроля времени во время презентации
- Поддержка вывода 3D-изображений
- Поддержка вывода Blu-ray 3D (для моделей со входом HDMI)
- Управление цветом для пользовательской настройки параметров цвета
- Когда включен режим энергосбережения, потребляется менее 0,5 Вт электроэнергии
- Коррекция цвета экрана, обеспечивающая возможность проекции на поверхностях определенного цвета
- Быстрый автоматический поиск, ускоряющий обнаружение источника входного сигнала
- Возможность выбора цветового режима в зависимости от целей проецирования
- Переключаемая функция быстрого выключения питания
- Автоподстройка нажатием одной кнопки обеспечивает наивысшее качество отображения
- Цифровая коррекция трапецидальных искажений
- Регулируемое управление цветом при проецировании цифрового и аналогового видеосигнала
- Возможность отображения 1,07 млн. цветов
- Экранные меню на нескольких языках
- Возможность перевода из обычного в экономичный режим для снижения энергопотребления
- Поддержка компонентного сигнала HDTV (YPbPr)
- Функция HDMI CEC (Consumer Electronics Control - Управление бытовой электронной аппаратурой) позволяет синхронно включать/выключать питание проектора и совместимого со стандартом CEC проигрывателя DVD-дисков, подключенного к входному разъему HDMI проектора

 Видимая яркость проецируемого изображения прямо пропорциональна расстоянию от проектора до экрана и зависит от условий освещения и настроек контраста/яркости выбранного источника видеосигнала.

 Яркость лампы со временем уменьшается и может изменяться в пределах характеристик, указанных ее изготовителем. Такое ухудшение характеристик является нормальным и не свидетельствует о неисправности.

Комплект поставки

Осторожно распакуйте коробку и убедитесь в наличии всех показанных ниже предметов. В случае недостачи каких-либо предметов обратитесь к продавцу.

Стандартная комплектация

☞ Состав комплекта принадлежностей соответствует вашему региону, поэтому некоторые принадлежности могут отличаться от показанных.

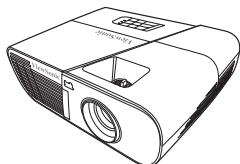

Проектор

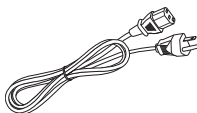

Шнур питания

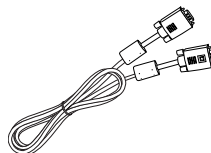

Кабель VGA



Компакт диск с руководством пользователя на разных языках



Краткое руководство

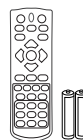

Пульт дистанционного управления (ДУ) и батарейки

Дополнительно покупаемые принадлежности

1. Лампа для замены (RLC-092 для PJD5151/PJD5153/PJD5155/PJD5250/PJD5253/PJD5255, RLC-093 для PJD5555w)
2. Мягкий футляр для переноски
3. Переходник VGA-компонентный
4. Пылеулавливающий фильтр
5. Кожух для укладки кабелей

Внешний вид проектора

Вид спереди/сверху

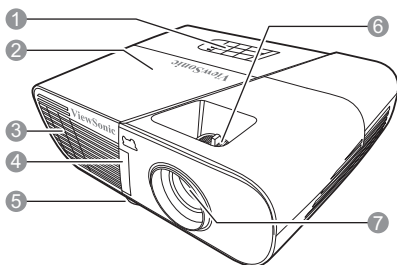

Вид сзади/снизу

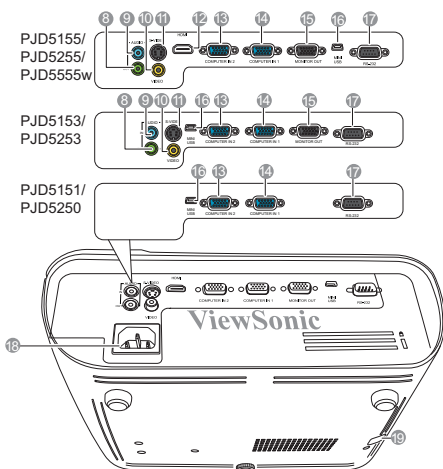

1. Внешняя панель управления (Подробности см. в разделе "Проектор" на стр. 9.)
2. Крышка отсека лампы
3. Вентиляционное отверстие (выпуск горячего воздуха)
4. Передний приемник ИК-сигнала от пульта ДУ
5. Ножка регулировки
6. Кольца фокусировки и масштабирования
7. Проекционный объектив
8. Разъем выходного звукового сигнала
9. Разъем входного звукового сигнала
10. Разъем входного видеосигнала
11. Разъем входного видеосигнала S-Video
12. Разъем HDMI
13. Разъем № 2 входного сигнала RGB (от ПК)/компонентного видеосигнала (YPbPr/ YCbCr)
14. Разъем № 1 входного сигнала RGB (от ПК)/компонентного видеосигнала (YPbPr/YCbCr)
15. Разъем выходного сигнала RGB
16. Разъем Mini USB
17. Разъем управления RS-232
18. Входной разъем шнура питания перем. тока
19. Защитная скоба для замка защиты от кражи

⚠ Внимание!

- **ЭТО УСТРОЙСТВО ДОЛЖНО БЫТЬ ЗАЗЕМЛЕНО.**
- При установке проектора нужно либо подсоединять вилку шнура питания к электророзетке через находящийся рядом с проектором размыкатель, либо устанавливать проектор рядом с розеткой питания. При возникновении неполадок в работе проектора либо отсоедините вилку шнура питания от сети электропитания, либо отключите питание размыкателем.

Органы управления и их назначение

Проектор

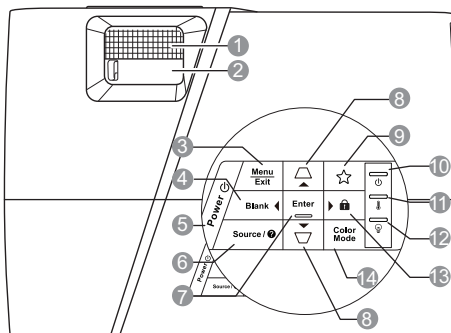

1. **Кольцо фокусировки**
Регулировка резкости проецируемого изображения.
2. **Кольцо масштабирования**
Регулировка размера проецируемого изображения
3. **Menu**
Включение экранного меню.
Exit
Возврат к предыдущему меню, выход и сохранение настроек меню.
4. **Blank/ ◀ Влево**
Скрытие изображения с экрана.
5. **⏻ Power**
Попеременное переключение проектора между режимами ожидания и включения питания.
6. **Source**
Отображение панели выбора источника входного сигнала.
? (Справка)
Отображение меню СПРАВКА после нажатия и удержания в течение 3 секунд.
7. **Enter**
Активация выбранного элемента экранного меню.
8. **▢ / ▣ (Кнопки коррекции трапецидальных искажений)**
Ручная коррекция трапецидальных искажений, возникающих при проецировании под углом к экрану.
▲ Вверх/ ▼ Вниз (кнопки со стрелками)
9. **☆ (Моя кнопка)**
Пользователь может для этой кнопки задать функцию, выбранную в экранном меню.
10. **⏻ (Индикатор питания)**
Горит или мигает во время работы проектора.
11. **🔥 (Индикатор температуры)**
Загорается красным, если температура проектора становится выше допустимой.
12. **💡 (Индикатор лампы)**
Показывает состояние лампы. Горит или мигает в случае неполадок с лампой.

13.  (Блокировка клавиш панели)

Активация или отключение блокировки кнопок на панели после нажатия и удержания в течение 3 секунд.

► Вправо



Когда открыто экранное меню, кнопки #4, #8 и #13 используются для выбора нужных элементов меню и для регулировок параметров.

14. Color Mode



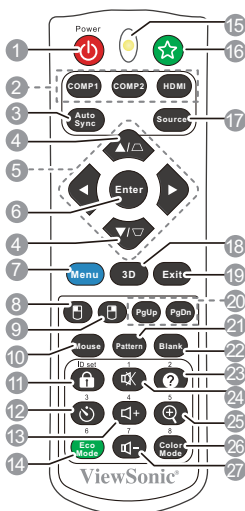





Выбор доступного режима настройки изображения.

Пульт дистанционного управления (ДУ)





 Порядок использования кнопок управления мышью с пульта ДУ (Page Up, Page Down, , и ) см. в разделе **"Использование пульта ДУ вместо мыши"** на стр. 13.

- 1.  Power**
Попеременное переключение проектора между режимами ожидания и включения питания.
- 2. Кнопки выбора источника сигнала**
 - **COMP1/COMP2**
Выбор **D-Sub / Comp. 1** или **D-Sub / Comp. 2** в качестве источника входного сигнала для отображения.
 - **HDMI**
Выбор **HDMI** в качестве источника входного сигнала для отображения.
- 3. Auto Sync**
Автоматическое определение оптимальных частот синхронизации проецируемого изображения.

- 4.  (Кнопки коррекции трапецидальных искажений)**
Ручная коррекция трапецидальных искажений, возникающих при проецировании под углом к экрану.
- 5.  Влево/  Вправо/  Вверх/  Вниз**
Выбор нужных элементов меню и настройка значений параметров.
- 6. Enter**
Активация выбранного элемента экранного меню.
- 7. Menu**
Включение экранного меню.
- 8.  (Левая кнопка мыши)**
Работает так же, как левая кнопка мыши, когда включен режим мыши.
 **Доступно только тогда, когда в качестве входного сигнала выбран ПК.**
- 9.  (Правая кнопка мыши)**
Работает так же, как правая кнопка мыши, когда включен режим мыши.
 **Доступно только тогда, когда в качестве входного сигнала выбран ПК.**

10. Mouse

Переключение между обычным режимом и режимом мыши.

PgUp, PgDn, , : активация после нажатия кнопки **Mouse**. На экране появится значок, указывающий на то, что включен режим мыши.

 **Доступно только тогда, когда в качестве входного сигнала выбран ПК.**

11. (Блокировка клавиш панели)

Активация блокировки кнопок панели.

12. (Таймер презентации)

Открытие меню настроек таймера презентации.

13. + (Громкость +)

Увеличение уровня громкости.

14. Eco Mode

Выбор режима лампы.

15. Индикатор

16. ☆ (Моя кнопка)

Пользователь может для этой кнопки на пульте ДУ задать функцию, выбранную в экранном меню.

17. Source

Отображение панели выбора источника входного сигнала.

18. 3D

Отображение меню настроек 3D.

19. Exit

Возврат к предыдущему экранному меню, выход и сохранение настроек меню.

20. PgUp (Page Up)/PgDn (Page Down)

Когда включен режим мыши, управляет программой отображения (на подключенном ПК), которая реагирует на команды "На стр. вверх/ На стр. вниз" (например, в презентации Microsoft PowerPoint).

 **Доступно только тогда, когда в качестве входного сигнала выбран ПК.**

21. Pattern

Отображение встроенного испытательного шаблона.

22. Blank

Скрытие изображения с экрана.

23. (Справка)

Отображение меню СПРАВКА.

24. (Отключение звука)

Попеременное включение и выключение звука проектора.

25. (Масштаб)

Отображение шкалы масштаба для увеличения или уменьшения размера проецируемого изображения.

26. Color Mode

Выбор доступного режима настройки изображения.

27. - (Громкость -)

Уменьшение уровня громкости.

Код дистанционного управления

Проектору можно назначить до 8 разных кодов дистанционного управления (ДУ) - от 1 до 8. Когда по соседству одновременно работают разные проекторы, переключение кодов ДУ может предотвратить прием сигналов от другого пульта ДУ. Сначала установите код ДУ для проектора и только потом меняйте его для пульта ДУ.

Чтобы переключить код проектора, выберите номер от 1 до 8 в меню **НАСТРОЙКИ СИСТЕМЫ: Дополнит. > Код пульта ДУ**.

Чтобы переключить код для пульта ДУ, нажмите и удерживайте не менее 5 секунд одновременно **ID set** и кнопку с цифрой, соответствующей коду пульта ДУ, установленному в экранном меню проектора. Изначально установлен код 1. Если для кода установить значение 8, то пульт ДУ сможет управлять каждым проектором.

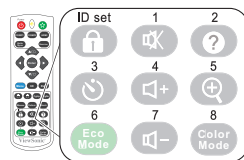

Если для проектора и пульта ДУ установлены разные коды, то проектор не будет реагировать на команды с пульта ДУ. В этом случае снова переключите код для пульта ДУ.

Использование пульта ДУ вместо мыши

Возможность управлять компьютером с пульта ДУ обеспечивает большее удобство проведения презентаций.

1. Перед использованием пульта ДУ вместо мыши компьютера подключите проектор к ПК или ноутбуку с помощью USB-кабеля. Подробности см. в разделе "[Подключение компьютера](#)" на стр. 19.
2. В качестве источника входного сигнала выберите **D-Sub / Comp. 1** или **D-Sub / Comp. 2**.
3. На пульте ДУ нажмите **Mouse**, чтобы переключиться с обычного режима на режим мыши. На экране появится значок, указывающий на то, что включен режим мыши.
4. С пульта ДУ управляйте перемещением курсора мыши.
 - Для перемещения курсора по экрану нажимайте кнопки ◀ / ▲ / ▼ / ▶.
 - Нажатие левой кнопки мыши: нажмите
 - Нажатие правой кнопки мыши: нажмите
 - Для управления программой отображения (на подключенном ПК), которая реагирует на команды "На стр. вверх/На стр. вниз" (например, в презентации Microsoft PowerPoint), нажмите **PgUp/PgDn**.
 - Чтобы переключиться на обычный режим, снова нажмите **Mouse** или другие кнопки, кроме кнопок, выполняющих функции мыши.

Зона действия пульта ДУ

Датчик ИК-сигнала от пульта ДУ расположен спереди проектора. Для правильной работы пульт ДУ нужно направлять на датчик ИК-сигнала под углом не более 30 градусов. Расстояние между датчиком и пультом ДУ не должно превышать 8 метров (~26 футов).

На пути прохождения инфракрасного луча от пульта ДУ к датчику ИК-сигнала проектора не должно быть препятствий.

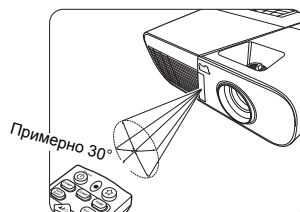

Замена батареек в пульте ДУ

1. Чтобы открыть крышку отсека батареек, переверните пульт ДУ нижней частью вверх, надавите пальцем выступ на крышке и сдвиньте ее в направлении, указанном стрелкой.
2. Извлеките старые батарейки (при необходимости) и вставьте две батарейки типа ААА, соблюдая полярность, как показано на основании отсека батареек. Положительный полюс (+) направлен к положительному, а отрицательный (-) - к отрицательному.
3. Установите крышку на место. Для этого совместите ее с корпусом и задвиньте в прежнее положение. Прекратите двигать крышку, когда она со щелчком встанет на место.

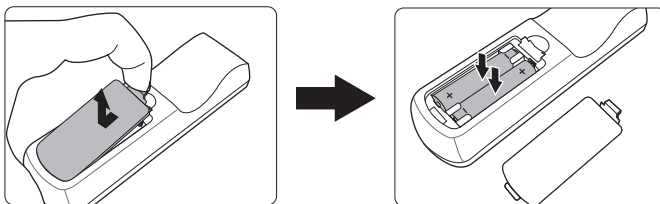

ВНИМАНИЕ!

- Не оставляйте пульт ДУ и батарейки в помещениях с повышенной температурой или влажностью, например, на кухне, в ванной, сауне, солярии или в автомобиле с закрытыми стеклами.
- Для замены используйте только такие же или аналогичные батарейки, рекомендованные их изготовителем.
- Выбрасывайте использованные батарейки в соответствии с инструкцией изготовителя и местными экологическими нормами.
- Никогда не бросайте батарейки в огонь. Это может привести к взрыву.
- Извлекайте разряженные батарейки из пульта ДУ, чтобы не повредить его из-за возможной утечки электролита, а также при длительном перерыве в использовании пульта ДУ.

Выбор места для установки проектора

Выбор места для установки

Выбор места для установки зависит от планировки помещения и предпочтений пользователя. При этом нужно учитывать размер и расположение экрана, удобство подключения к сетевой розетке и расположение другого оборудования вблизи проектора.

Предусмотрены следующие 4 способа установки проектора:

1. Спер. - стол

Проектор устанавливается на столе перед экраном. Такой способ установки используется чаще всего, он удобен для быстрой настройки и переноски проектора.

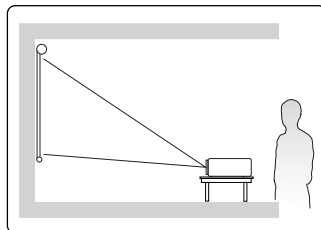

2. Спер. - потолок

Проектор подвешивается вверх дном на потолке перед экраном.

Для крепления проектора на потолке купите специальный комплект для потолочного крепления.

Включив проектор, выберите вариант **Спер. - потолок** в меню **НАСТРОЙКИ СИСТЕМЫ: Основные > Положение проектора**.

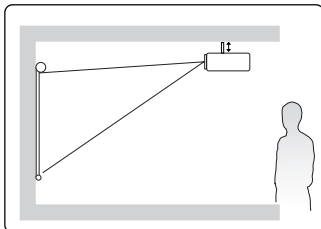

3. Сзади на потолок

Проектор подвешивается вверх дном на потолке сзади экрана.

Для установки в этом положении требуются специальный экран для проецирования сзади и комплект для крепления проектора на потолке.

Включив проектор, выберите вариант **Сзади на потолок** в меню **НАСТРОЙКИ СИСТЕМЫ: Основные > Положение проектора**.

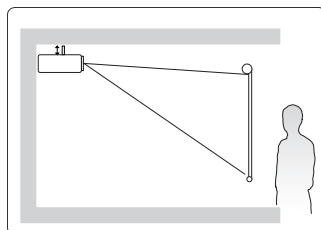

4. Сзади на столе

Проектор устанавливается на столе сзади экрана.

Для установки в этом положении требуется специальный экран для проецирования сзади.

Включив проектор, выберите вариант **Сзади на столе** в меню **НАСТРОЙКИ СИСТЕМЫ: Основные > Положение проектора**.

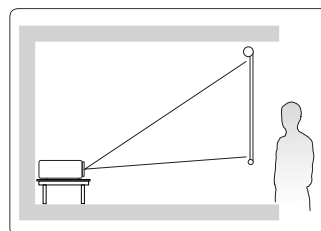

Проекционные размеры

Используемый далее термин "экран" означает проекционный экран, обычно состоящий из поверхности экрана и опорной подложки.

PJD5151/PJD5153/PJD5155/PJD5250/PJD5253/ PJD5255

- Изображение формата 4:3 на экране формата 4:3

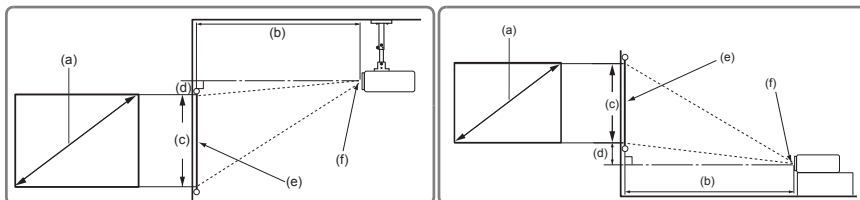

- Изображение формата 16:9 на экране формата 4:3

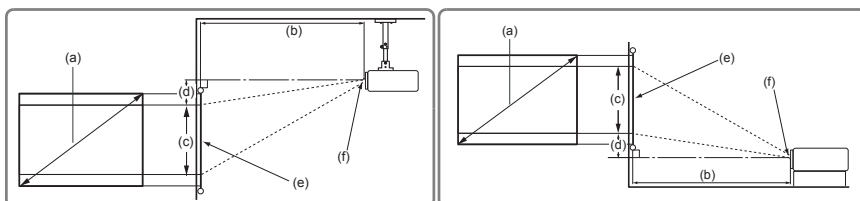

(e): Экран (f): Центр объектива

(a) Размер экрана [дюймы (м)]	Изображение формата 4:3 на экране формата 4:3				Изображение формата 16:9 на экране формата 4:3			
	(b) Проекционное расстояние [м (дюймы)]		(c) Высота изображения [см (дюймы)]	(d) Вертикальное смещение [см (дюймы)]	(b) Проекционное расстояние [м (дюймы)]		(c) Высота изображения [см (дюймы)]	(d) Вертикальное смещение [см (дюймы)]
	мин.	макс.			мин.	макс.		
30 (0,8)	1,1 (45)	1,2 (49)	46 (18)	4,6 (1,8)	1,1 (45)	1,2 (49)	34 (14)	10,3 (4,1)
40 (1,0)	1,5 (59)	1,7 (65)	61 (24)	6,1 (2,4)	1,5 (59)	1,7 (65)	46 (18)	13,7 (5,4)
50 (1,3)	1,9 (74)	2,1 (82)	76 (30)	7,6 (3,0)	1,9 (74)	2,1 (82)	57 (23)	17,1 (6,8)
60 (1,5)	2,3 (89)	2,5 (98)	91 (36)	9,1 (3,6)	2,3 (89)	2,5 (98)	69 (27)	20,6 (8,1)
70 (1,8)	2,6 (104)	2,9 (114)	107 (42)	10,7 (4,2)	2,6 (104)	2,9 (114)	80 (32)	24,0 (9,5)
80 (2,0)	3,0 (119)	3,3 (131)	122 (48)	12,2 (4,8)	3,0 (119)	3,3 (131)	91 (36)	27,4 (10,8)
90 (2,3)	3,4 (134)	3,7 (147)	137 (54)	13,7 (5,4)	3,4 (134)	3,7 (147)	103 (41)	30,9 (12,2)
100 (2,5)	3,8 (149)	4,2 (163)	152 (60)	15,2 (6,0)	3,8 (149)	4,2 (163)	114 (45)	34,3 (13,5)
120 (3,0)	4,5 (178)	5,0 (196)	183 (72)	18,3 (7,2)	4,5 (178)	5,0 (196)	137 (54)	41,1 (16,2)
150 (3,8)	5,7 (223)	6,2 (245)	229 (90)	22,9 (9,0)	5,7 (223)	6,2 (245)	171 (68)	51,4 (20,3)
200 (5,1)	7,5 (297)	8,3 (327)	305 (120)	30,5 (12,0)	7,5 (297)	8,3 (327)	229 (90)	68,6 (27,0)
250 (6,4)	9,4 (371)	10,4 (409)	381 (150)	38,1 (15,0)	9,4 (371)	10,4 (409)	286 (113)	85,7 (33,8)
300 (7,6)	11,3 (446)	12,5 (490)	457 (180)	45,7 (18,0)	11,3 (446)	12,5 (490)	343 (135)	102,9 (40,5)

PJD5555w

- Изображение формата 16:10 на экране формата 16:10

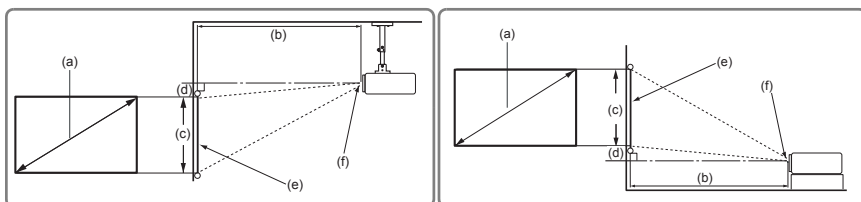

- Изображение формата 16:10 на экране формата 4:3

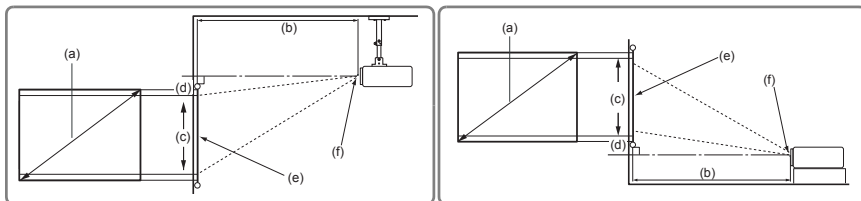

(e): Экран (f): Центр объектива

(a) Размер экрана [дюймы (м)]	Изображение формата 16:10 на экране формата 16:10				Изображение формата 16:10 на экране формата 4:3			
	(b) Проекционное расстояние [м (дюймы)]		(c) Высота изображения [см (дюймы)]	(d) Вертикальное смещение [см (дюймы)]	(b) Проекционное расстояние [м (дюймы)]		(c) Высота изображения [см (дюймы)]	(d) Вертикальное смещение [см (дюймы)]
	мин.	макс.			мин.	макс.		
30 (0,8)	1,0 (38)	1,1 (42)	40 (16)	0,0 (0,0)	0,9 (36)	1,0 (40)	38 (15)	0,0 (0,0)
40 (1,0)	1,3 (51)	1,4 (56)	54 (21)	0,0 (0,0)	1,2 (48)	1,3 (53)	51 (20)	0,0 (0,0)
50 (1,3)	1,6 (64)	1,8 (70)	67 (26)	0,0 (0,0)	1,5 (60)	1,7 (66)	64 (25)	0,0 (0,0)
60 (1,5)	1,9 (76)	2,1 (84)	81 (32)	0,0 (0,0)	1,8 (72)	2,0 (79)	76 (30)	0,0 (0,0)
70 (1,8)	2,3 (89)	2,5 (98)	94 (37)	0,0 (0,0)	2,1 (84)	2,3 (92)	89 (35)	0,0 (0,0)
80 (2,0)	2,6 (102)	2,8 (112)	108 (42)	0,0 (0,0)	2,4 (96)	2,7 (105)	102 (40)	0,0 (0,0)
90 (2,3)	2,9 (114)	3,2 (126)	121 (48)	0,0 (0,0)	2,7 (108)	3,0 (119)	114 (45)	0,0 (0,0)
100 (2,5)	3,2 (127)	3,5 (140)	135 (53)	0,0 (0,0)	3,0 (120)	3,3 (132)	127 (50)	0,0 (0,0)
120 (3,0)	3,9 (152)	4,3 (168)	162 (64)	0,0 (0,0)	3,7 (144)	4,0 (158)	152 (60)	0,0 (0,0)
150 (3,8)	4,8 (191)	5,3 (210)	202 (79)	0,0 (0,0)	4,6 (180)	5,0 (198)	191 (75)	0,0 (0,0)
200 (5,1)	6,5 (254)	7,1 (279)	269 (106)	0,0 (0,0)	6,1 (240)	6,7 (264)	254 (100)	0,0 (0,0)
250 (6,4)	8,1 (318)	8,9 (349)	337 (132)	0,0 (0,0)	7,6 (300)	8,4 (329)	318 (125)	0,0 (0,0)
300 (7,6)	9,7 (381)	10,6 (419)	404 (159)	0,0 (0,0)	9,1 (359)	10,0 (395)	381 (150)	0,0 (0,0)

Размеры приводятся с допуском в 3% в связи с отклонениями характеристик оптических компонентов. В случае стационарной установки проектора рекомендуется сначала протестировать на месте установки оптимальность выбранных значений проекционного расстояния и размера проецируемого изображения, чтобы учесть реальные допуски оптических характеристик этого проектора. Такое тестирование позволит точно определить оптимальное место установки проектора.

Порядок подключения

При подключении источника видеосигнала к проектору выполните следующие действия:

1. Отключите все оборудование перед выполнением любых подключений.
2. Для каждого источника сигнала используйте соответствующие ему кабели.
3. Проверьте надежность подключения кабелей.

☞ Некоторые из соединительных кабелей, показанных на рисунке внизу, могут не входить в комплект поставки проектора (см. раздел "Комплект поставки" на стр. 7). Их можно купить в магазинах электронной техники.

☞ Иллюстрации подключения приводятся исключительно в качестве примера. Задние разъемы на проекторе могут отличаться от показанных в зависимости от модели.

☞ Подробную информацию о способах подключения см. на стр. 19-22.

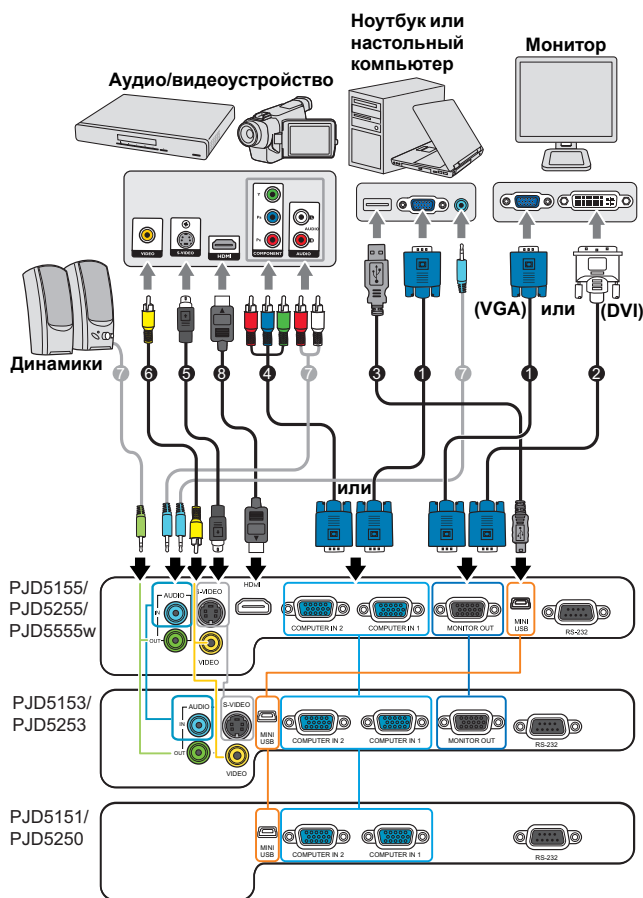

1. Кабель VGA	5. Кабель S-Video
2. Переходной кабель VGA/DVI-A	6. Видеокабель
3. USB-кабель	7. Звуковой кабель
4. Переходной кабель Компонентный видеосигнал/VGA (D-Sub)	8. Кабель HDMI

Подключение компьютера или монитора

Подключение компьютера

1. Подключите один конец прилагаемого кабеля VGA к выходному разъему D-Sub компьютера.
2. Другой конец кабеля VGA подключите к входному разъему **COMPUTER IN 1** или **COMPUTER IN 2** проектора.
3. Если хотите использовать пульт ДУ в качестве мыши, то большой разъем USB-кабеля подключите к разъему USB компьютера, а маленький разъем - к разъему **MINI USB** проектора. Подробности см. в разделе "[Использование пульта ДУ вместо мыши](#)" на стр. 13.

 Внешние видеоразъемы многих ноутбуков не активируются при подключении к проектору. Для активации вывода сигнала на внешние устройства отображения обычно нужно нажать комбинацию клавиш, например, FN+F3 или CRT/LCD. На клавиатуре ноутбука найдите функциональную клавишу с надписью "CRT/LCD" или со значком монитора. Нажмите одновременно FN и эту функциональную клавишу. Описание клавиатурных сочетаний см. в руководстве пользователя ноутбука.

Подключение монитора

Для просмотра презентации и на мониторе, и на проекционном экране соедините VGA-кабелем выходные разъемы видеосигнала **MONITOR OUT** на проекторе и внешнем мониторе, соблюдая приведенные ниже указания:

1. Подключите проектор к компьютеру, как описано в разделе "[Подключение компьютера](#)" на стр. 19.
2. Один конец прилагаемого VGA-кабеля подключите к разъему D-Sub видеовхода монитора.
Или, если в мониторе есть входной разъем DVI, возьмите переходной кабель VGA/DVI-A и его конец с разъемом DVI подключите к входному разъему DVI монитора.
3. Подключите другой конец кабеля к разъему **MONITOR OUT** проектора.

 На выходе разъема **MONITOR OUT** сигнал появляется только тогда, когда подан сигнал на вход **COMPUTER IN 1** проектора.

 Чтобы использовать этот способ подключения, когда проектор находится в режиме ожидания, включите функцию Активный выход VGA в меню **ИСТОЧНИК > Настройки режима ожидания**.

Подключение источников видеосигнала

К проектору можно подключать различные источники видеосигнала, у которых есть следующие выходные разъемы:

- HDMI
- Компонентный видеосигнал
- S-Video
- Видео (компонитный видеосигнал)

Достаточно подключить видеоустройство к проектору, используя любой из описанных выше способов подключения, однако эти способы подключения обеспечивают разное качество видео. Выбор способа подключения зависит от наличия соответствующих разъемов на проекторе и видеоустройстве и от нужного качества изображения:

Наилучшее качество изображения

Наилучшее качество изображения обеспечивает подключение через разъем HDMI. Если в устройстве-источнике сигнала есть разъем HDMI, то вы получите удовольствие от просмотра несжатого цифрового видео.

Порядок подключения проектора к устройству-источнику с выходом HDMI и другие сведения см. в разделе "[Подключение устройства, оснащенного выходом HDMI](#)" на стр. 21.

При отсутствии источника сигнала **HDMI** следующее по уровню качества видео обеспечивает компонентный видеосигнал (не путайте с композитным видеосигналом). Все цифровые ТВ-тюнеры и DVD-плееры имеют выход компонентного видеосигнала, поэтому при использовании этих устройств лучше подключать проектор к разъему компонентного видеосигнала (а не композитного).

Порядок подключения проектора к источнику видеосигнала, оснащеному компонентным видеовыходом, см. в разделе "[Подключение источника компонентного видеосигнала](#)" на стр. 22.

Хорошее качество видеосигнала

S-Video обеспечивает более высокое качество изображения, чем стандартный композитный видеосигнал. Если на видеоаппаратуре есть выходные разъемы и композитного видеосигнала, и S-Video, то проектор следует подключать к разъему S-Video.

Порядок подключения проектора к источнику видеосигнала S-Video см. в разделе "[Подключение источника видеосигнала S-Video](#)" на стр. 22.

Наихудшее качество видеосигнала

Композитный видеосигнал - это аналоговый видеосигнал, обеспечивающий приемлемое, но не оптимальное качество проецируемого изображения (наихудшее качество из всех рассмотренных вариантов).

Порядок подключения проектора к источнику композитного видеосигнала см. в разделе "[Подключение источника композитного видеосигнала](#)" на стр. 23.

Подключение звукового сигнала

Этот проектор оснащен встроенным монофоническим динамиком(-ами) для стандартного звукового сопровождения деловых презентаций. Он не предназначен для стереофонического воспроизведения звука, как в высококачественных системах домашнего кинотеатра. Звуковой стереовыход (если есть) микшируется в проекторе в обычный монофонический звуковой сигнал для воспроизведения через встроенный динамик.

Для презентаций можно использовать встроенный монофонический динамик проектора (микшированный монозвук) или при желании подключить динамики с усилителями к разьему Audio Out проектора. На аудиовыходе будет микшированный моносигнал, который в проекторе управляется настройками Громкость и Отключение звука.

При наличии отдельной аудиосистемы целесообразно подключать звуковой выход с источника видеосигнала к ней, а не к звуковому входу проектора.

Подключение устройства, оснащенного выходом HDMI

Подключать проектор к устройствам, оснащенным выходом HDMI, нужно при помощи кабеля HDMI.

1. Один конец кабеля HDMI подключите к выходному разьему HDMI видеоустройства.
2. Другой конец кабеля подключите к входному разьему **HDMI** проектора.

 В очень редких случаях при подключении проектора к DVD-плееру через вход HDMI проектора в проецируемом изображении искажаются цвета. В этом случае нужно изменить цветовое пространство, выбрав вариант YUV. Подробности см. в разделе **"Изменение настроек входного сигнала HDMI"** на стр. 30.

 Этот проектор способен воспроизводить только микшированный монозвук, даже если к нему подключен стереофонический звуковой сигнал. Подробности см. в разделе **"Подключение звукового сигнала"** на стр. 21.



Подключение источника компонентного видеосигнала

Проверьте, есть ли в вашем видеоустройстве незадействованные выходные разъемы компонентного видеосигнала:

- Если есть, то перейдите к следующему шагу процедуры.
 - Если нет, то для подключения к проектору придется использовать другой способ.
1. Подключите три штекера RCA ("тюльпаны") на одном конце переходного кабеля "VGA (D-Sub)/Компонентное видео" к выходным разъемам Компонентного видео на видеоустройстве. Подключайте штекеры RCA к гнездам того же цвета: зеленый к зеленому, синий к синему, красный к красному.
 2. Подключите разъем D-Sub на другом конце переходного кабеля "VGA (D-Sub)/Компонентное видео" к разъему **COMPUTER IN 1** или **COMPUTER IN 2** проектора.

 Этот проектор способен воспроизводить только микшированный монозвук, даже если к нему подключен стереофонический звуковой сигнал. Подробности см. в разделе ["Подключение звукового сигнала" на стр. 21](#).

 Если после включения проектора и правильного выбора источника видеосигнала изображение отсутствует, то убедитесь, что видеоустройство включено и нормально работает. Также проверьте правильность подключения сигнальных кабелей.

  **Переходник VGA-компонентный**
(ViewSonic, каталожный номер: CB-00008906)

Подключение источника видеосигнала S-Video

Проверьте, есть ли в вашем видеоустройстве свободный выходной разъем S-Video:

- Если есть, то перейдите к следующему шагу процедуры.
 - Если нет, то для подключения к проектору придется использовать другой способ.
1. Один конец кабеля S-Video подключите к выходному разъему S-Video видеоустройства.
 2. Другой конец кабеля S-Video подключите к разъему **S-VIDEO** проектора.

 Этот проектор способен воспроизводить только микшированный монозвук, даже если к нему подключен стереофонический звуковой сигнал. Подробности см. в разделе ["Подключение звукового сигнала" на стр. 21](#).

 Если после включения проектора и правильного выбора источника видеосигнала изображение отсутствует, то убедитесь, что видеоустройство включено и нормально работает. Также проверьте правильность подключения сигнальных кабелей.

 Если вы уже подключили к проектору компонентный видеосигнал от этого устройства, имеющего выход S-Video, то подключать его выход S-Video к проектору не нужно, так как качество изображения в этом случае ухудшится. Подробности см. в разделе ["Подключение источников видеосигнала" на стр. 20](#).

Подключение источника композитного видеосигнала

Проверьте, есть ли в вашем видеоустройстве незадействованные выходные разъемы композитного видеосигнала:

- Если есть, то перейдите к следующему шагу процедуры.
 - Если нет, то для подключения к проектору придется использовать другой способ.
1. Один конец видеокабеля подключите к выходному разъему композитного видеосигнала видеоустройства.
 2. Другой конец видеокабеля подключите к разъему **VIDEO** проектора.

☞ Этот проектор способен воспроизводить только микшированный монозвук, даже если к нему подключен стереофонический звуковой сигнал. Подробности см. в разделе **"Подключение звукового сигнала"** на стр. 21.

☞ Если после включения проектора и правильного выбора источника видеосигнала изображение отсутствует, то убедитесь, что видеоустройство включено и нормально работает. Также проверьте правильность подключения сигнальных кабелей.

☞ При невозможности использования входов компонентного видеосигнала и S-Video подключайте проектор к видеоустройству только через разъем композитного видеосигнала. Подробности см. в разделе **"Подключение источников видеосигнала"** на стр. 20.

Использование кожуха для укладки кабелей (эта принадлежность покупается отдельно)

Кожух для укладки кабелей помогает скрыть и упорядочить кабели, подключаемые к задней стенке проектора. Он особенно полезен, когда проектор крепится на потолок или на стене.

1. Проверьте правильность подключения всех кабелей к проектору.
2. Подсоедините кожух для укладки кабелей к задней стенке проектора.
3. Затяните винты крепления кожуха для укладки кабелей.

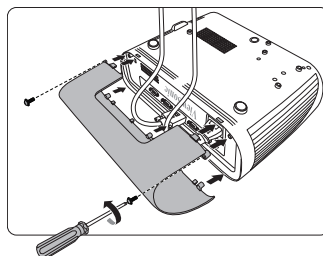

Включение проектора

1. Подсоедините шнур питания к проектору и вставьте вилку в розетку. Включите розетку (если она с выключателем).
2. Нажмите **Power**, чтобы запустить проектор. Когда лампа загорится, прозвучит "Звук включения питания". После включения проектора **Индикатор питания** продолжит гореть синим.
Отрегулируйте резкость изображения вращением кольца фокусировки (при необходимости).

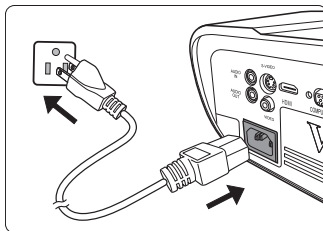

☞ Если проектор еще не остыл после предыдущего использования, то перед включением лампы запустится охлаждающий вентилятор приблизительно на 60 секунд.

☞ Чтобы продлить срок жизни лампы, после включения проектора подождите минимум 5 минут перед тем, как ее выключить.

☞ Порядок отключения звукового сигнала см. в разделе ["Выключение сигнала Звук вкл./выкл. пит." на стр. 42.](#)

3. При первом включении проектора выберите язык экранных меню, следуя отображаемым указаниям.
4. Включите все подключенные устройства.
5. Проектор начнет поиск входных сигналов. В верхнем левом углу экрана будет показан текущий найденный входной сигнал. На экране будет оставаться сообщение **"Нет сигнала"** до тех пор, пока проектор не найдет поддерживаемый входной сигнал.

Для выбора нужного входного сигнала можно также нажать **Source**.

Подробности см. в разделе ["Переключение источников входного сигнала" на стр. 29.](#)

☞ Если частота/разрешение входного сигнала выходят за пределы рабочего диапазона проектора, то на пустом экране появится сообщение **"Вне диапазона"**. В этом случае выберите другой входной видеосигнал с разрешением, которое поддерживает проектор, либо для данного входного сигнала задайте более низкое качество. Подробности см. в разделе ["Поддерживаемые видеорежимы" на стр. 64.](#)

Работа с меню

Проектор оснащен системой экранных меню для выполнения различных настроек и регулировок.

 Следующие снимки экранов приведены только для примера и могут отличаться от реальных.

Ниже приводится краткое описание экранных меню.

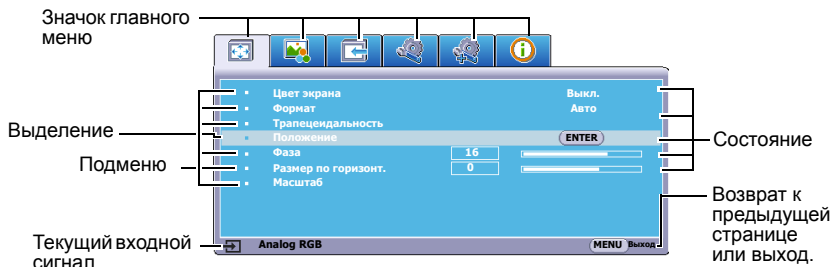

Для использования экранных меню сначала выберите ваш язык.

1. Чтобы включить экранное меню, нажмите **Menu**.

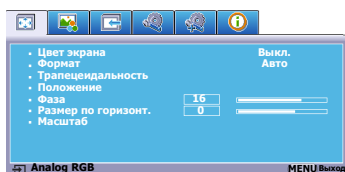

3. Нажатием **▼** выделите пункт **Язык** и затем кнопками **◀ / ▶** выберите нужный язык.

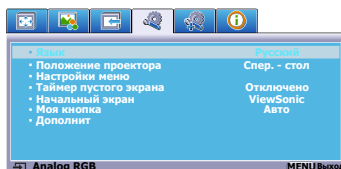

2. Нажатием кнопку **◀ / ▶** выделите меню **НАСТРОЙКИ СИСТЕМЫ: Основные**.

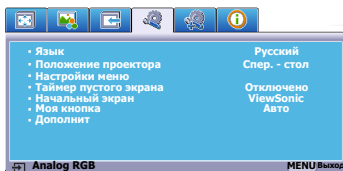

4. Чтобы выйти, сохранив изменения, нажмите **Exit** дважды*.

*При первом нажатии выполняется возврат в главное меню, при втором - закрытие экранного меню.

	: ДИСПЛЕЙ		: НАСТРОЙКИ СИСТЕМЫ: Основные
	: ИЗОБРАЖЕНИЕ		: НАСТРОЙКИ СИСТЕМЫ: Дополнит.
	: ИСТОЧНИК		: ИНФОРМАЦИЯ

Защита паролем

Для защиты доступа и предотвращения несанкционированного использования в проекторе предусмотрена функция защиты паролем. Пароль можно установить с помощью экранного меню. Описание порядка работы с экранным меню см. в разделе "Работа с меню" на стр. 25.

Если включите функцию защиты паролем и вдруг забудете пароль, то не сможете снять блокировку. Обязательно запишите пароль и сохраните его в надежном месте на тот случай, если забудете.

Установка пароля

После установки пароля и активации блокировки при включении питания пароль будет нужно вводить при каждом запуске проектора.

1. Откройте экранное меню и перейдите в меню **НАСТРОЙКИ СИСТЕМЫ: Дополнит. > Дополнит > Настройки безопасн.**
2. Нажмите **Enter**, откроется страница **Настройки безопасн.**
3. Выделите пункт **Блокировка при включении** и выберите **Вкл.** нажатием **◀/▶**.
4. Как показано на рисунке справа, четыре кнопки со стрелками (**◀, ▲, ▼, ▶**) соответствуют 4 цифрам (1, 2, 3, 4). Нажимая кнопки со стрелками, введите шестизначный пароль.
5. Повторно введите новый пароль для подтверждения.
После установки пароля снова откроется экранное меню на странице **Настройки безопасн.**
6. Для выхода из меню нажмите **Exit**.

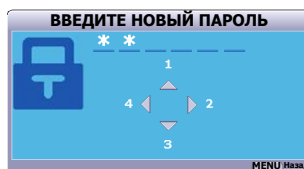

Если забудете пароль

Если включена защита паролем, то при каждом включении проектора будет выводиться запрос на ввод шестизначного пароля. Если ввести неправильный пароль, то в течение 5 секунд будет выводиться показанное на рисунке справа сообщение об ошибке ввода пароля, а затем появится сообщение "ВВЕДИТЕ ПАРОЛЬ". Попробуйте снова ввести другой шестизначный пароль, или, если вы не записали пароль в руководстве пользователя и не помните его, можно воспользоваться процедурой восстановления пароля. Подробности см. в разделе "Процедура восстановления пароля" на стр. 27.

Если ввести неверный пароль 5 раз подряд, то проектор автоматически выключится.

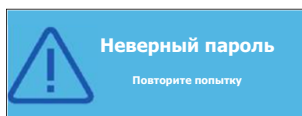

Процедура восстановления пароля

1. На пульте ДУ нажмите и в течение 3 секунд удерживайте кнопку **Auto Sync**. На экране проектора появится закодированное число.
2. Запишите это число и выключите проектор.
3. Для раскодирования этого числа обратитесь в местный сервисный центр. Для подтверждения права владения проектором может потребоваться предоставление документа о его покупке.

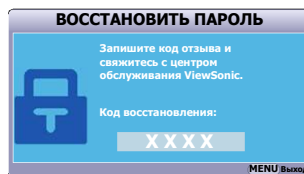

☞ Показанные на снимке экрана сверху цифры "XXX" могут быть разными в зависимости от модели проектора.

Изменение пароля

1. Откройте экранное меню и перейдите в меню **НАСТРОЙКИ СИСТЕМЫ: Дополнит. > Дополнит > Настройки безопасн. > Изменить пароль.**
2. Нажмите **Enter**. Появится сообщение "**ВВЕДИТЕ ТЕКУЩИЙ ПАРОЛЬ**".
3. Введите текущий пароль.
 - При правильном вводе пароля появится следующее сообщение "**ВВЕДИТЕ НОВЫЙ ПАРОЛЬ**".
 - Если ввести неправильный пароль, то в течение 5 секунд будет выводиться сообщение об ошибке ввода пароля, а затем появится сообщение "**ВВЕДИТЕ ТЕКУЩИЙ ПАРОЛЬ**", после чего вы сможете повторить попытку. Чтобы отменить или попробовать ввести другой пароль, нажмите **Exit**.
4. Введите новый пароль.
5. Повторно введите новый пароль для подтверждения.
6. Для проектора был успешно установлен новый пароль. Не забудьте ввести новый пароль в следующий раз при запуске проектора.
7. Для выхода из меню нажмите **Exit**.

☞ Во время ввода символы отображаются на экране в виде звездочек. Обязательно запишите пароль и сохраните его в надежном месте на тот случай, если забудете.

Отключение функции защиты паролем

1. Откройте экранное меню и перейдите в меню **НАСТРОЙКИ СИСТЕМЫ: Дополнит. > Дополнит > Настройки безопасн. > Блокировка при включении**.
2. Нажатием ◀/▶ выберите **Выкл.**
3. Появится сообщение "**ВВЕДИТЕ ПАРОЛЬ**". Введите текущий пароль.
 - Если ввести неверный пароль, то снова откроется экранное меню на странице **Настройки безопасн.** с выделенным вариантом "**Выкл.**" в строке **Блокировка при включении**. В следующий раз при включении проектора ввод пароля не потребуется.
 - Если ввести неправильный пароль, то в течение 5 секунд будет выводиться сообщение об ошибке ввода пароля, а затем появится сообщение "**ВВЕДИТЕ ПАРОЛЬ**", после чего вы сможете повторить попытку. Чтобы отменить или попробовать ввести другой пароль, нажмите **Exit**.

 Несмотря на то, что защита паролем отключена, нужно сохранить старый пароль на тот случай, если понадобится снова включить ее, так как при этом потребуется ввести старый пароль.

Переключение источников входного сигнала

Проектор можно одновременно подключить к нескольким устройствам. Но вывод изображения во весь экран возможен только от одного источника.

Если хотите, чтобы проектор автоматически искал источники входного сигнала, то для функции **Быстрый автопоиск** в меню **ИСТОЧНИК** установите значение **Вкл.**

Можно также вручную выбирать источники входного сигнала, нажимая соответствующие кнопки выбора источника на пульте ДУ или по очереди переключаясь между доступными источниками входного сигнала.





1. Нажмите **Source**. Появится строка выбора источника.
2. Нажимайте **▲ / ▼**, пока не выделите нужный сигнал, затем нажмите **Enter**. После обнаружения выбранный источник будет на несколько секунд показан на экране. Если к проектору подключено несколько устройств, то для поиска другого сигнала повторите шаги 1-2.

☞ При переключении между входными видеосигналами соответственно изменяется уровень яркости проецируемого изображения. Презентации данных (графики) в режиме ПК обычно содержат статичные изображения. В этом случае устанавливается повышенная яркость по сравнению с режимом "Video", который обычно используется для просмотра движущихся изображений (фильмов).



☞ От выбранного типа входного сигнала зависят доступные варианты для Цветовой режим. Подробности см. в разделе "**Выбор режима изображения**" на стр. 34.

☞ Физическое экранное разрешение этого проектора см. в разделе "**Технические характеристики проектора**" на стр. 61. Самое высокое качество изображения будет при выборе и использовании входного сигнала с таким же разрешением. Любое другое разрешение проектор будет масштабировать в зависимости от параметра "соотношение сторон", из-за чего возможно искажение изображения или ухудшение его четкости. Подробности см. в разделе "**Выбор формата изображения**" на стр. 32.



PJD5155/PJD5255/PJD5555w

	D-Sub / Comp. 1
	D-Sub / Comp. 2
	HDMI
	Video
	S-Video

PJD5153/PJD5253

	D-Sub / Comp. 1
	D-Sub / Comp. 2
	Video
	S-Video

PJD5151/PJD5250

	D-Sub / Comp. 1
	D-Sub / Comp. 2

Изменение настроек входного сигнала HDMI

Если (что маловероятно) при подключении проектора к устройству (такому как проигрыватель дисков DVD или Blu-ray) через входной разъем **HDMI** проектора исказится цветопередача проецируемого изображения, то для параметра цветового пространства измените значение на другое, подходящее настройке цветового пространства устройства вывода.

Для этого:

1. Откройте экранное меню и перейдите к меню **ИЗОБРАЖЕНИЕ > Настройка HDMI**.
2. Нажмите **Enter**.
3. Выделите пункт **Формат HDMI**, затем нажатием **◀/▶** выберите подходящий вариант цветового пространства в соответствии с настройкой цветового пространства подключенного устройства вывода.
 - **RGB**: Для цветового пространства выбирается вариант RGB.
 - **YUV**: Для цветового пространства выбирается вариант YUV.
 - **Авто**: Проектор будет автоматически определять тип цветового пространства входного сигнала.
4. Выделите пункт **Диапазон HDMI** и затем нажатием **◀/▶** выберите подходящий диапазон цветов HDMI в соответствии с настройкой диапазона цветов подключенного устройства вывода.
 - **Расширенный**: Для диапазона цветов HDMI выбирается диапазон 0 - 255.
 - **Обычный**: Для диапазона цветов HDMI выбирается диапазон 15 - 235.
 - **Авто**: Проектор будет автоматически определять диапазон HDMI входного сигнала.

 Эта функция доступна только при использовании входного разъема HDMI.

 Описание настроек цветового пространства и диапазона HDMI см. в документации на устройство.

Регулировка проецируемого изображения

Настройка угла проецирования

У проектора есть регулировочная ножка. С ее помощью можно регулировать высоту изображения и угол проецирования по вертикали. Вращая регулировочную ножку, настройте нужный угол и положение изображения на экране.

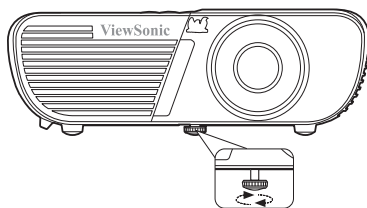

Если проектор стоит на неровной поверхности или не под прямым углом к экрану, то возникают трапециевидные искажения проецируемого изображения. Порядок коррекции этого искажения см. в разделе "**Коррекция трапециевидных искажений**" на стр. 31.

 **Не смотрите в объектив, когда лампа включена. Сильный свет лампы может причинить вред зрению.**

Автоматическая регулировка изображения

В некоторых случаях бывает нужно оптимизировать качество изображения. Для этого на пульте ДУ нажмите **Auto Sync**. В течение 3 секунд встроенная функция интеллектуальной автоматической настройки перенастроит частоты и фазы синхронизации для обеспечения наилучшего качества изображения.

В верхнем левом углу экрана в течение 5 секунд будут показаны сведения о текущем источнике сигнала.

 Во время выполнения функции Авторегулировка экран остается пустым.

 Эта функция доступна только в том случае, когда выбран входной сигнал D-Sub от ПК (аналоговый RGB).

Точная настройка четкости изображения

1. С помощью кольца масштабирования отрегулируйте размер проецируемого изображения.
2. При необходимости увеличьте резкость изображения, вращая кольцо фокусировки.

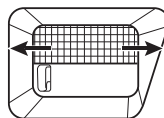
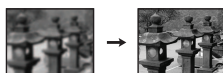
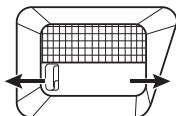
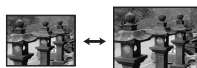

Коррекция трапецидальных искажений

Трапецидальность выражается в заметном увеличении ширины верхней или нижней части проецируемого изображения. Это происходит, когда проектор установлен не под прямым углом к экрану.

Для устранения этой ситуации, помимо регулировки высоты проектора, нужно также вручную скорректировать искажение одним из следующих способов.

- С помощью пульта ДУ

Нажмите \square / \square , чтобы открыть страницу коррекции трапецидальных искажений. Для корректировки трапецидальных искажений в верхней части изображения нажмите \triangle . Для корректировки трапецидальных искажений в нижней части изображения нажмите \square .



Нажмите \square / \blacktriangledown . Нажмите \triangle / \blacktriangle .

- При помощи экранного меню
1. Откройте экранное меню и перейдите к меню **ДИСПЛЕЙ > Трапецидальность**.
 2. Нажмите **Enter**. Откроется страница корректировки **Трапецидальность**.
 3. Нажмите \triangle для коррекции трапецидальных искажений в верхней части изображения или нажмите \square для коррекции трапецидальных искажений в нижней части изображения.

Увеличение и поиск деталей

Увеличивайте проецируемое изображение, если хотите на нем получше рассмотреть детали. Для перемещения по изображению нажимайте кнопки со стрелками.

- С помощью пульта ДУ
 1. На пульте ДУ нажмите **Ⓢ**, чтобы показать панель Масштаб.
 2. Последовательно нажимая **▲**, увеличьте изображение до нужного размера.
 3. Чтобы перемещаться по изображению, нажмите **Enter** для переключения в режим окон, а затем нажимайте кнопки со стрелками (**◀**, **▲**, **▼**, **▶**).
 4. Чтобы уменьшить размер изображения, нажмите кнопку **Enter** для возврата к функции увеличения/уменьшения, а затем повторным нажатием кнопки **▼** восстановите исходный размер изображения. Для восстановления исходного размера изображения можно также нажать кнопку **Auto Sync** на пульте ДУ.
- При помощи экранного меню
 1. Откройте экранное меню и перейдите к меню **ДИСПЛЕЙ > Масштаб**.
 2. Нажмите **Enter**. Появится панель Масштаб.
 3. Повторите шаги 2-4, описанные выше в разделе С помощью пульта ДУ.

 Эта функция доступна только в том случае, когда в качестве источника входного сигнала выбран ПК.

 Перемещение по изображению возможно только после его увеличения. Для просмотра мелких деталей изображение можно еще больше увеличить.

Выбор формата изображения

"Формат" - это отношение ширины изображения к его высоте. Большинство аналоговых телевизоров и компьютеров имеют соотношение сторон (формат) 4:3, а цифровые телевизоры и проигрыватели DVD - 16:9.

Используя цифровую обработку сигнала, цифровые устройства отображения видеoinформации, такие, как проектор, могут динамически растягивать и изменять размер изображения, меняя соотношение сторон исходного видеосигнала.

Порядок изменения формата проецируемого изображения (независимо от формата входного сигнала):

1. Откройте экранное меню и перейдите к меню **ДИСПЛЕЙ > Формат**.
2. Нажимайте **◀/▶** для выбора формата, соответствующего формату входного видеосигнала и параметрам экрана.

Формат изображения

На показанных внизу картинках темные участки соответствуют неиспользуемым областям экрана, а светлые участки - активным областям. Экранные меню могут отображаться на незанятых черных областях.

1. **Авто:** Пропорционально изменяет формат изображения в соответствии с исходным разрешением проектора (ширина по горизонтали). Данная функция полезна, если изображение на входе имеет формат 4:3 или 16:9 и его требуется изменить таким образом, чтобы максимально использовать площадь экрана, не изменяя при этом формата изображения.

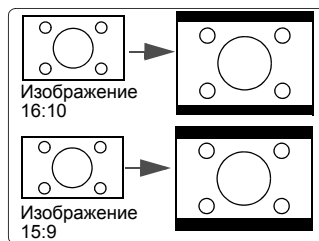

2. **4:3:** изображение масштабируется для отображения по центру экрана с соотношением сторон 4:3. Этот вариант лучше всего подходит для изображений с форматом 4:3 (например, мониторы компьютеров, телевизоры стандартной четкости и фильмы DVD с форматом 4:3), так как в этом случае изменение формата не требуется.

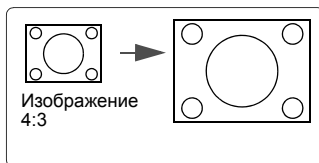

3. **16:9** (PJD5151/PJD5153/PJD5155/PJD5250/PJD5253/PJD5255): изображение масштабируется для отображения по центру экрана с соотношением сторон 16:9. Этот вариант лучше всего подходит для изображений с исходным соотношением сторон 16:9 (например, ТВ высокой четкости), так как формат изображения при этом не изменяется.

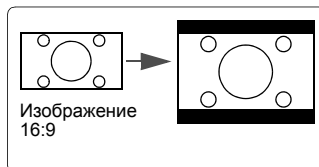

4. **16:10** (PJD5555w): изображение масштабируется для отображения по центру экрана с соотношением сторон 16:10. Этот вариант лучше всего подходит для изображений, уже имеющих соотношение сторон 16:10, так как в этом случае они отображаются без геометрических искажений

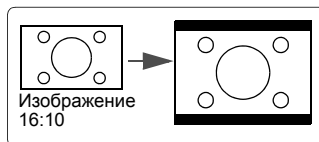

5. **Анаморф.:** изображение формата 4:3 нелинейным способом растягивается по горизонтали и вертикали так, чтобы заполнить экран.

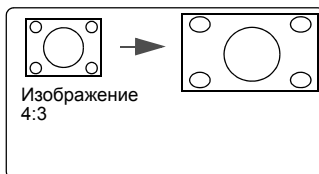

Оптимизация изображения

Выбор режима изображения

В проекторе заранее настроены несколько режимов изображения, позволяющих выбрать для работы или тип изображения входного сигнала.

Для выбора нужного режима выполните следующие действия:

- Повторно нажимайте **Color Mode**, пока не будет выбран нужный режим.
- Перейдите в меню **ИЗОБРАЖЕНИЕ > Цветовой режим** и нажмите ◀/▶ для выбора нужного режима.

Режимы изображения для разных типов сигналов

Ниже перечислены режимы изображения для разных типов сигналов.

1. **Режим Макс. Яркость:** Максимально высокая яркость проецируемого изображения. Этот режим удобен, если требуется повышенная яркость изображения, например, при работе с проектором в хорошо освещенном помещении.
2. **Режим Динамический:** Предназначен для проведения презентаций при дневном освещении для точной передачи цветов с ПК и ноутбука. Кроме того, проектор будет оптимизировать качество изображения при помощи функции Динамичн. ПК в соответствии с проецируемым содержимым.
3. **Режим ПК:** Предназначен для проведения презентаций при дневном освещении для точной передачи цветов с ПК и ноутбука.
4. **Режим ViewMatch:** Переключение между режимами высокой яркости и точной цветопередачи.
5. **Режим Фильм:** Удобен в темных помещениях для просмотра цветных фильмов и видеозаписей с цифровых камер и цифровых видеоустройств, когда в качестве источника видеосигнала выбран ПК.

Использование Цвет экрана

В тех случаях, когда изображение проецируется на цветную поверхность (например, окрашенную стену), с помощью функции **Цвет экрана** можно скорректировать цвет проецируемого изображения.

Для использования этой функции откройте меню **ДИСПЛЕЙ > Цвет экрана** и нажав ◀/▶ выберите цвет, больше всего похожий на цвет поверхности, на которую проецируется изображение. Можно выбрать один из предварительно откалиброванных цветов: **Белая доска**, **Зеленая доска** и **Школьная доска**.

 Эта функция доступна только в том случае, когда в качестве источника входного сигнала выбран ПК.

Точная настройка качества изображения в пользовательских режимах

В зависимости от типа обнаруженного сигнала доступны несколько функций, настраиваемых пользователем. Эти функции можно настраивать в соответствии с вашими потребностями.

Регулировка параметра Яркость

Откройте меню **ИЗОБРАЖЕНИЕ > Яркость** и нажмите ◀/▶.

Чем больше значение, тем выше яркость изображения. Чем меньше значение этого параметра, тем темнее изображение. Отрегулируйте этот параметр так, чтобы темные области изображения выглядели как черные, а детали в темных участках были видны.



Регулировка параметра Контрастность

Откройте меню **ИЗОБРАЖЕНИЕ > Контрастность** и нажмите ◀/▶.

Чем больше значение, тем более контрастным будет изображение. Используйте эту регулировку для настройки порогового уровня белого после регулировки параметра **Яркость** в соответствии с выбранным входным сигналом и условиями просмотра.



Регулировка параметра Цвет

Откройте меню **ИЗОБРАЖЕНИЕ > Дополнит > Цвет** и нажмите ◀/▶.

Меньшие значения соответствуют менее насыщенным цветам. При установке слишком высокого значения цвета изображения станут чересчур интенсивными, а изображение утратит естественность.

Регулировка параметра Оттенок

Откройте меню **ИЗОБРАЖЕНИЕ > Дополнит > Оттенок** и нажмите ◀/▶.

Чем выше значение, тем больше красного цвета будет в изображении. Чем ниже значение, тем больше зеленого цвета будет в изображении.

Регулировка параметра Резкость

Откройте меню **ИЗОБРАЖЕНИЕ > Дополнит > Резкость** и нажмите ◀/▶.

Чем выше значение этого параметра, тем более резким станет изображение. Чем меньше значение этого параметра, тем более мягким будет изображение.

Регулировка параметра Brilliant Color

Откройте меню **ИЗОБРАЖЕНИЕ > Дополнит > Brilliant Color** и нажмите **◀/▶**.

Эта функция использует новый алгоритм обработки цвета и усовершенствованные системные возможности для повышения яркости и отображения более естественных, более живых цветов в проецируемом изображении. Она более чем на 50% повышает яркость средне окрашенных изображений, типичных для видео и обычной съемки, в результате проектор воспроизводит изображения с реалистичными и естественными цветами. Если вы предпочитаете изображения с таким качеством, то выберите подходящий уровень. Если такое качество не требуется, то выберите **Выкл.**

При выборе **Выкл.** функция **Цветовая темп.** становится недоступной.

Уменьшение помех на изображении

Откройте меню **ИЗОБРАЖЕНИЕ > Дополнит > Noise Reduction** и нажмите **◀/▶**.

Эта функция уменьшает электрические помехи на изображении, вызванные разными медиаплеерами. Чем выше значение этого параметра, тем меньше помех.

Установка значения параметра Гамма

Перейдите в меню **ИЗОБРАЖЕНИЕ > Дополнит > Гамма** и нажатием **◀/▶** выберите нужное значение.

Гамма - это зависимость между уровнями яркости источника входного сигнала и проецируемого изображения.

Выбор значения для параметра Цветовая температура

Откройте меню **ИЗОБРАЖЕНИЕ > Цветовая темп.** и нажмите **◀/▶**.

Набор параметров настройки цветовой температуры* зависит от выбранного типа сигнала.

1. **Холодный:** параметр **Холодный** соответствует самой высокой цветовой температуре, при которой изображение выглядит максимально холодным (с синеватым оттенком), чем при других настройках.
2. **Нейтральн.:** изображение отображается с голубоватым оттенком.
3. **Обычный:** цвета отображаются с нормальным уровнем белого.
4. **Теплый:** изображение отображается с красноватым оттенком.

*Информация о цветовой температуре:

Для различных целей "белыми" могут считаться разные оттенки. Один из распространенных методов представления белого цвета известен как "цветовая температура". Белый цвет с низкой цветовой температурой выглядит красновато-белым. Белый цвет с высокой цветовой температурой выглядит синевато-белым.

Установка предпочтительной цветовой температуры

1. Перейдите в меню **ИЗОБРАЖЕНИЕ > Цветовая темп.**
2. Нажатием **◀/▶** выберите **Холодный**, **Нейтральн.**, **Обычный** или **Теплый** и нажмите **Enter**.
3. Нажатием **▲/▼** выделите параметр, который хотите изменить, затем отрегулируйте его значение нажатием **◀/▶**.
 - **Усил. кр./Усил. зел./Усил. син.:** регулировка уровней контраста красного, зеленого и синего цветов.
 - **Смещ. кр./Смещ. зел./Смещ. син.:** регулировка уровней контраста красного, зеленого и синего цветов.

 Эта функция доступна только в том случае, когда в качестве источника входного сигнала выбран ПК.

Управление цветом

Управление цветом требуется только в случае стационарной установки с регулируемым уровнем освещения (в залах заседаний, лекционных залах или в домашних кинотеатрах). Управление цветом позволяет при необходимости детально регулировать цвета для более точной цветопередачи.

Если вы купили тестовый диск с разными цветовыми испытательными шаблонами и хотите проверить цветовывод на мониторе, ТВ, проекторе и т.п., то спроецируйте любое изображение с этого диска на экран и откройте меню **Управление цветом**, чтобы отрегулировать настройки.

Порядок регулировки:

1. Откройте экранное меню и перейдите в меню **ИЗОБРАЖЕНИЕ > Дополнит > Управление цветом**.
2. Нажмите **Enter**, откроется страница **Управление цветом**.
3. Выделите пункт **Основной цвет** и нажмите **◀/▶**, чтобы выбрать нужный цвет (Красный, Желтый, Зеленый, Голубой, Синий или Пурпурный).
4. Нажатием **▼** выделите **Оттенок**, а затем нажмите **◀/▶**, чтобы выбрать диапазон. Увеличение значения в этом диапазоне даст цвета, содержащие доли двух соседних цветов.

На рисунке справа показано, как цвета соотносятся друг с другом.

Например, если выбрать Красный цвет и для его диапазона установить значение 0, то в проецируемом изображении будет присутствовать только чисто красный цвет. Расширение этого диапазона добавит красно-желтый и красно-пурпурный цвета.



5. Нажимая **▼**, выделите параметр **Насыщенность** и настройте нужные вам значения, нажимая **◀/▶**. Каждое изменение значения будет сразу же видно на изображении.



Например, если выбрать Красный цвет и для его диапазона установить значение 0, то будет меняться только насыщенность чисто красного цвета.

 **Насыщенность** - это количество данного цвета в видеоизображении. Чем меньше это значение, тем менее насыщенными будут цвета; если для параметра установить значение "0", то данный цвет целиком пропадет из изображения. При установке слишком высокой насыщенности данный цвет будет забивать остальные и выглядеть неестественным.



6. Нажимая **▼**, выделите параметр **Усиление** и настройте нужные вам значения, нажимая **◀/▶**. Будет меняться уровень контраста выбранного вами основного цвета. Каждое изменение значения будет сразу же видно на изображении.
7. Для регулировки других цветов повторите шаги с 3 по 6.
8. Отрегулируйте значения всех нужных вам параметров.
9. Чтобы выйти, сохранив изменения, нажмите **Exit**.

Установка таймера презентации



Таймер презентации показывает на экране длительность презентации, чтобы выступающий мог лучше контролировать свое время. Для использования этой функции выполните следующие действия:

1. На пульте ДУ нажмите кнопку , чтобы открыть меню **Таймер презентации**, или откройте меню **НАСТРОЙКИ СИСТЕМЫ: Основные > Дополнит > Таймер презентации**.
2. Нажмите **Enter**, чтобы открыть страницу **Таймер презентации**.
3. Выделите пункт **Интервал таймера** и установите нужное время нажатием кнопок  / . Длительность можно установить в пределах от 1 до 5 минут с шагом, равным 1 минуте, или в пределах от 5 до 240 минут с шагом, равным 5 минутам.



 Если таймер уже включен, то он начнет отсчет с нуля при сбросе параметра **Интервал таймера**.

4. Нажатием  выделите пункт **Дисплей таймера** и затем нажатием кнопок  /  выберите, нужно ли показывать таймер на экране.





Выбор	Описание
Всегда	Таймер отображается на экране в течение всей презентации.
1 Мин/2 Мин/3 Мин	Таймер отображается на экране в течение последних 1/2/3 минут.
Никогда	Таймер не отображается на экране в течение всей презентации.

5. Нажатием кнопки  выделите пункт **Положение таймера** и затем нажатием кнопок  /  установите положение таймера на экране.

Слева сверху → Слева снизу → Справа сверху → Справа снизу

6. Нажатием кнопки  выделите пункт **Способ отсчета таймера** и затем нажатием кнопок  /  выберите нужное направление отсчета.

Выбор	Описание
Вперед	Значение увеличивается с 0 до установленного времени.
Назад	Значение уменьшается с установленного времени до 0.

7. Нажатием кнопки  выделите пункт **Звуковое напоминание** и затем нажатием кнопок  /  выберите, нужно ли включить звуковое напоминание. Если выбрать вариант **Вкл.**, то за 30 секунд до установленного времени таймера дважды прозвучит прерывистый звуковой сигнал, а по истечении установленного времени он прозвучит три раза.
8. Чтобы включить таймер презентации, нажатием кнопок  и  выделите пункт **Начать подсчет** и затем нажмите **Enter**.
9. Появится сообщение с запросом на подтверждение. Выделите **ДА** и нажмите **Enter** для подтверждения. На экране появится сообщение "**Таймер включен!**". После включения таймер начнет отсчет времени.

Чтобы отключить таймер, выполните следующие действия:

1. Перейдите в меню **НАСТРОЙКИ СИСТЕМЫ: Основные > Дополнит > Таймер презентации**.
2. Выделите пункт **Выкл.** Нажмите **Enter**. Появится сообщение с запросом на подтверждение.
3. Выделите **ДА** и нажмите **Enter** для подтверждения. На экране появится сообщение "**Таймер выключен!**".

Скрытие изображения

Чтобы привлечь все внимание аудитории к выступающему, можно нажатием **Blank** скрыть изображение с экрана. Для восстановления изображения нажмите любую кнопку на проекторе или на пульте ДУ. Пока изображение скрыто, в нижнем правом углу экрана отображается надпись "**BLANK**".

В меню **НАСТРОЙКИ СИСТЕМЫ: Основные > Таймер пустого экрана**, можно настроить продолжительность отображения пустого экрана, чтобы проектор автоматически восстанавливал изображение по прошествии заданного интервала, если не будет выполнено никаких действий.

 После нажатия кнопки **Blank** проектор автоматически войдет в режим **Экономичный**.

 **ВНИМАНИЕ!**

Во время работы проектора запрещается закрывать проекционный объектив какими-либо предметами - это может привести к нагреванию и деформированию этих предметов или даже стать причиной возгорания.

Блокировка кнопок управления



С помощью блокировки кнопок управления на проекторе можно предотвратить случайное изменение настроек проектора (например, детьми). При включенной функции **Блокировка клавиш панели** никакие кнопки управления на проекторе не работают, за исключением  **Power**.

1. Нажмите  (**Блокировка клавиш панели**) или перейдите в меню **НАСТРОЙКИ СИСТЕМЫ: Дополнит. > Дополнит > Блокировка клавиш панели**.
2. Нажатием **◀/▶** выберите **Вкл.**
3. Появится запрос на подтверждение. Для подтверждения выберите **ДА**.

Чтобы разблокировать клавиши панели, нажмите и 3 секунды удерживайте нажатой кнопку .

Можно также с помощью пульта ДУ открыть меню **НАСТРОЙКИ СИСТЕМЫ: Дополнит. > Дополнит > Блокировка клавиш панели** и нажатием **◀/▶** выбрать **Выкл.**

 Когда заблокированы кнопки панели управления, можно пользоваться кнопками на пульте ДУ.

 Если, не сняв блокировку кнопок панели, нажать  **Power** для выключения проектора, то при следующем включении проектора кнопки панели останутся заблокированными.

Работа на большой высоте

При работе на высоте 1500-3000 м над уровнем моря и при температуре 5°C-25°C советуем использовать **Режим высокогорья**.

ВНИМАНИЕ!

Не используйте Режим высокогорья на высоте от 0 до 1500 метров и при температуре от 5°C до 35°C. Включение этого режима в таких условиях приведет к переохлаждению проектора.

Чтобы включить **Режим высокогорья**:

1. Откройте экранное меню и перейдите к меню **НАСТРОЙКИ СИСТЕМЫ: Дополнит. > Режим высокогорья**.
2. Нажатием **◀/▶** выберите **Вкл.** Появится запрос на подтверждение.
3. Выделите **ДА** и нажмите **Enter**.

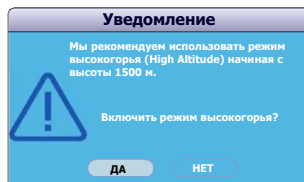

Работа в режиме "**Режим высокогорья**" может сопровождаться повышенным уровнем шума из-за увеличения частоты вращения вентилятора, необходимого для усиленного охлаждения системы.

При эксплуатации проектора в других сложных условиях (отличных от указанных) возможно автоматическое отключение проектора, обеспечивающее его защиту от перегрева. В таких случаях следует переключиться в **Режим высокогорья**. Однако это не значит, что ваш проектор способен работать во всех без исключения суровых или экстремальных условиях.

Использование функции СЕС

Этот проектор поддерживает функцию СЕС (Consumer Electronics Control - Управление бытовой электронной аппаратурой) для синхронного включения/выключения питания путем подачи команды через разъем HDMI. Если устройство, также поддерживающее функцию СЕС, подключено к входному разъему HDMI проектора, то при выключении питания проектора также будет автоматически выключаться и питание этого подключенного устройства. При включении питания подключенного устройства автоматически включится и питание проектора.

Порядок включения функции СЕС:

1. Откройте экранное меню и перейдите в меню **ИСТОЧНИК > Автоматически включать питание > СЕС**.
2. Нажатием **◀/▶** выберите **Включено**.

 Для правильной работы функции СЕС нужно правильно подключить устройство к входному разъему HDMI проектора с помощью кабеля HDMI и включить в этом устройстве функцию СЕС.

 Функция СЕС может работать не со всеми подключенными устройствами.

Использование функций 3D

В этом проекторе реализована функция 3D, обеспечивающая максимально реалистичное объемное отображение при просмотре 3D-фильмов, видеозаписей и спортивных передач. Для просмотра объемных изображений нужно надевать специальные 3D-очки.

Если на вход проектора будет подан 3D-сигнал от устройства, совместимого со стандартом HDMI 1.4a, то проектор определит значение для параметра **Синхр. 3D** и затем автоматически начнет проецировать изображение в формате 3D. В других случаях для правильного проецирования изображений в формате 3D вам, возможно, придется вручную выбрать формат **Синхр. 3D**.

Порядок выбора формата **Синхр. 3D**:

1. На пульте ДУ нажмите кнопку **3D**, чтобы открыть меню **Настройка 3D**, или откройте **ИСТОЧНИК** > меню **Настройка 3D**.
2. Нажмите **Enter**, откроется страница **Настройка 3D**.
3. Выделите **Синхр. 3D** и нажмите **Enter**.
4. Нажатием **▼** выберите параметр **Синхр. 3D** и затем для подтверждения нажмите **Enter**.

 Когда функция Синхр. 3D включена:

- Уровень яркости проецируемого изображения уменьшится.
- Регулировать Цветовой режим нельзя.
- Функция Масштаб способна увеличивать изображение только в ограниченном диапазоне.

Если заметите инверсию глубины представления изображения, то, чтобы устранить эту проблему, для функции Синхр. 3D - Инvertировать установите значение "Инvertировать".

Работа с проектором в режиме ожидания

Некоторые функции проектора можно использовать в режиме ожидания (проектор подсоединен, но не активирован). Для использования этих функций нужно включить соответствующее меню в разделе **ИСТОЧНИК** > **Настройки режима ожидания** и проверить правильность подключения кабелей. Описание способов подключения см. в главе **Порядок подключения**.

Активный выход VGA

Выберите вариант **Вкл.** для вывода сигнала VGA, когда кабели от разъемов **COMPUTER IN 1** и **COMPUTER OUT** правильно подключены к соответствующим устройствам. Проектор выводит только сигнал, получаемый со входа **COMPUTER IN 1**.

Активный аудиовыход

Выберите вариант **Вкл.** для вывода звукового сигнала, когда кабели от разъемов **AUDIO IN** и **AUDIO OUT** правильно подключены к соответствующим устройствам.

Регулировка звука

Ниже приведены настройки, выполняемые для динамика проектора. Проверьте правильность подключений к разъемам звукового входа/выхода проектора. Подробности см. в разделе "[Порядок подключения](#)" на стр. 18.

Отключение звука

1. Откройте экранное меню и перейдите к **НАСТРОЙКИ СИСТЕМЫ:**
Дополнит. > **Настройки звука** > меню **Отключение звука**.
2. Нажатием ◀/▶ выберите **Вкл.**

☞ Можно на пульте ДУ нажимать кнопку  для попеременного включения и выключения звука проектора.

Регулировка громкости звука

1. Откройте экранное меню и перейдите к **НАСТРОЙКИ СИСТЕМЫ:**
Дополнит. > **Настройки звука** > меню **Громкость звука**.
2. Нажатием кнопок ◀/▶ установите нужный уровень громкости.



☞ Отрегулировать уровень громкости проектора можно нажатием кнопок + или - на пульте ДУ.

Выключение сигнала Звук вкл./выкл. пит.

1. Откройте экранное меню и перейдите в меню **НАСТРОЙКИ СИСТЕМЫ:**
Дополнит. > **Настройки звука** > **Звук вкл./выкл. пит.**
2. Нажатием ◀/▶ выберите **Выкл.**

☞ Изменить параметр **Звук вкл./выкл. пит.** можно только установкой для него значения **Вкл.** или **Выкл.** в этом пункте. Отключение звука или изменение уровня громкости не повлияет на параметр **Звук вкл./выкл. пит.**

Выключение проектора

1. Нажмите  **Power**, после чего появится запрос на подтверждение.
Если вы не ответите на запрос в течение нескольких секунд, то это сообщение исчезнет.
2. Снова нажмите  **Power**.
3. После завершения процесса охлаждения прозвучит "Звук выключения питания".
Выньте вилку шнура питания из розетки,
если не собираетесь пользоваться проектором в течение длительного времени.

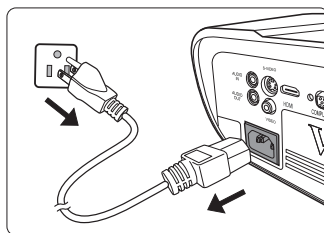

☞ Порядок отключения звукового сигнала см. в разделе "[Выключение сигнала Звук вкл./выкл. пит.](#)" на стр. 42.

⚠ ВНИМАНИЕ!

- Во время охлаждения проектор не реагирует на команды в целях защиты лампы.
- Чтобы сократить время охлаждения, можно включить функцию **Быстрое включение**. Подробности см. в разделе "[Быстрое включение](#)" на стр. 49.
- Не отсоединяйте шнур питания, пока не закончится последовательность выключения проектора.

Работа с меню

Система меню

Учтите, что функции экранных меню зависят от типа выбранного входного сигнала.

Эти пункты меню доступны только в том случае, если проектор обнаружит хотя бы один подходящий сигнал. Если к проектору не подключено никакое оборудование или если не обнаружен ни один сигнал, то для использования доступны лишь некоторые пункты меню.







Главное меню	Подменю	Параметры	
1. ДИСПЛЕЙ	Цвет экрана	Выкл./Школьная доска/ Зеленая доска/Белая доска	
	Формат	Авто/4:3/16:9 (PJD5151/ PJD5153/PJD5155/ PJD5250/PJD5253/ PJD5255)/16:10 (PJD5555w)/Анаморф.	
	Трапецеидальность		
	Положение		
	Фаза		
	Размер по горизонт.		
	Масштаб		
2. ИЗОБРАЖЕНИЕ	Цветовой режим	Макс. Яркость/Динамический/ПК/ ViewMatch/Фильм	
	Яркость		
	Контрастность		
	Цветовая темп.	Теплый	
		Обычный	Усил. кр./Усил. зел./
		Нейтральн.	Усил. син./Смещ. кр./
		Холодный	Смещ. зел./Смещ. син.
	Переразвертка	Выкл./1/2/3/4/5	
	Настройка HDMI	Формат HDMI	Авто/RGB/YUV
		Диапазон HDMI	Авто/Расширенный/ Обычный
	Дополнит	Цвет	
		Оттенок	
		Резкость	
		Гамма	1/2/3/4/5/6/7/8
		Brilliant Color	Выкл./1/2/3/4/5/6/7/8/9/10
Noise Reduction			
Управление цветом		Основной цвет	
		Оттенок	
	Насыщенность		
	Усиление		
Сброс настроек цвета	Сброс/Отмена		

Главное меню	Подменю	Параметры	
3. ИСТОЧНИК	Быстрый автопоиск	Выкл./Вкл.	
	Настройка 3D	Синхр. 3D	Авто/Выкл./Черед. Кадров/Упаковка кадров/Верхнее/ нижнее/Совмещ. по гор.
		Синхр. 3D - Инвертировать	Отключено/ Инвертировать
	Настройки режима ожидания	Активный выход VGA	Выкл./Вкл.
		Активный аудиовыход	Выкл./Вкл.
	Автоматически включать питание	Компьютер	Отключено/Включено
		СЕС	Отключено/Включено
	Автоотключение	Прямое включение питания	Выкл./Вкл.
		Режим энергосбережения	Отключено/10 мин/ 20 мин/30 мин
		Sleep Timer	Отключено/30 мин/ 1 час/2 час/3 час/4 час/ 8 час/12 час
	Инт. перезап.		Отключено/Включено
	Быстрое включение		Отключено/Включено





Главное меню	Подменю	Параметры	
4. НАСТРОЙКИ СИСТЕМЫ: Основные	Язык	Выбор многоязычного экранного меню	
	Положение проектора	Спер. - стол/Сзади на столе/Сзади на потолок/Спер. - потолок	
	Настройки меню	Время вывода меню	5 с/10 с/15 с/20 с/25 с/30 с
		Положение меню	В центре/Слева сверху/Справа сверху/Слева снизу/Справа снизу
	Таймер пустого экрана	Отключено/5 мин/10 мин/15 мин/20 мин/25 мин/30 мин	
	Начальный экран	Черный/Синий/ViewSonic/Выкл.	
	Моя кнопка	Авто/Проекция (Положение проектора)/Положение меню/Цветовая темп./Яркость/Контрастность/Настройка 3D/Цвет экрана/Начальный экран/Сообщение/Быстрый автопоиск/СЕС/Режим лампы/DCR/Субтитры (СТ)/Режим энергосбережения/ИНФОРМАЦИЯ	
	Дополнит	Образец	Выкл./01/02/03/04/05
		Сообщение	Вкл./Выкл.
		Таймер презентации	
			Дисплей таймера
			Положение таймера
	Способ отсчета таймера		
	Звуковое напоминание		
	Начать подсчет/Выкл.		

Главное меню	Подменю	Параметры	
5. НАСТРОЙКИ СИСТЕМЫ: Дополнит.	Режим высокогорья	Вкл./Выкл.	
	DCR	Вкл./Выкл.	
	Настройки звука	Отключение звука	Вкл./Выкл.
		Громкость звука	
		Звук вкл./выкл. пит.	Вкл./Выкл.
	Субтитры (СТ)	Выкл./СТ1/СТ2/СТ3/СТ4	
	Настройки лампы	Режим лампы	Обычный/ Экономичный/ Динамический/Режим Сон
		Сбр. счетчик нараб. лампы	
		Наработка лампы	
	Настройки фильтра	Режим фильтра	Вкл./Выкл.
		Сбросить счетчик фильтра	
		Счетчик фильтра	
	Код пульта ДУ	1/2/3/4/5/6/7/8	
Дополнит	Настройки безопасн.	Изменить пароль Блокировка при включении	
	Блокировка клавиш панели	Выкл./Вкл.	
Сбросить настройки	Сброс/Отмена		
6. ИНФОРМАЦИЯ	Текущее состояние системы	<ul style="list-style-type: none"> • Источник • Цветовой режим • Разрешение • Система цвета • Нароботка лампы • Счетчик фильтра • Версия встроенного ПО 	



Описание каждого меню

	Функция	Описание
1. Меню ДИСПЛЕЙ	Цвет экрана	<p>Подробности см. в разделе "Использование Цвет экрана" на стр. 34.</p> <p> Эта функция доступна только в том случае, когда в качестве источника входного сигнала выбран ПК.</p>
	Формат	<p>Подробности см. в разделе "Выбор формата изображения" на стр. 32.</p>
	Трапецеидальность	<p>Подробности см. в разделе "Коррекция трапецеидальных искажений" на стр. 31.</p>
	Положение	<p>Отображение страницы настройки положения. Для перемещения проецируемого изображения нажимайте кнопки со стрелками. Показанные на странице значения будут меняться при каждом нажатии кнопки, пока не достигнут максимального или минимального значения.</p> <p> Эта функция доступна только в том случае, когда в качестве источника входного сигнала выбран ПК.</p>
	Фаза	<p>Регулировка фазы синхронизации для уменьшения искажения изображения.</p> <p> Эта функция доступна только в том случае, когда в качестве источника входного сигнала выбран ПК.</p> 
	Размер по горизонт.	<p>Настройка ширины изображения по горизонтали.</p> <p> Эта функция доступна только в том случае, когда в качестве источника входного сигнала выбран ПК.</p>
2. Меню ИЗОБРАЖЕНИЕ	Цветовой режим	<p>Подробности см. в разделе "Выбор режима изображения" на стр. 34.</p>
	Яркость	<p>Подробности см. в разделе "Регулировка параметра Яркость" на стр. 35.</p>
	Контрастность	<p>Подробности см. в разделе "Регулировка параметра Контрастность" на стр. 35.</p>
	Цветовая темп.	<p>Подробности см. в разделах "Выбор значения для параметра Цветовая температура" на стр. 36 и "Установка предпочтительной цветовой температуры" на стр. 36.</p>
	Переразвертка	<p>Регулировка степени переразвертки в диапазоне от 0% до 5%.</p> <p> Эта функция доступна только тогда, когда в качестве источника входного сигнала выбран сигнал композитного видео или S-Video.</p>

	Функция	Описание
2. Меню ИЗОБРАЖЕНИЕ	Настройка HDMI	<p>Подробности см. в разделе "Изменение настроек входного сигнала HDMI" на стр. 30.</p>
	Дополнит	<p>Цвет Подробности см. в разделе "Регулировка параметра Цвет" на стр. 35.</p> <p>Оттенок Подробности см. в разделе "Регулировка параметра Оттенок" на стр. 35.</p> <p> Эта функция доступна только тогда, когда в качестве источника входного сигнала выбран сигнал композитного видео или S-Video с системой NTSC.</p> <p>Резкость Подробности см. в разделе "Регулировка параметра Резкость" на стр. 35.</p> <p>Гамма Подробности см. в разделе "Установка значения параметра Гамма" на стр. 36.</p> <p>Brilliant Color Подробности см. в разделе "Регулировка параметра Brilliant Color" на стр. 36.</p> <p>Noise Reduction Подробности см. в разделе "Уменьшение помех на изображении" на стр. 36.</p> <p>Управление цветом Подробности см. в разделе "Управление цветом" на стр. 37.</p>
	Сброс настроек цвета	<p>Восстановление исходных значений для всех параметров цвета.</p>
3. Меню ИСТОЧНИК	Быстрый автопоиск	<p>Подробности см. в разделе "Переключение источников входного сигнала" на стр. 29.</p>
	Настройка 3D	<p>Подробности см. в разделе "Использование функций 3D" на стр. 41.</p>
	Настройки режима ожидания	<p>Подробности см. в разделе "Работа с проектором в режиме ожидания" на стр. 41.</p>

	Функция	Описание
3. Меню ИСТОЧНИК	Автоматически включать питание	<p>Компьютер Если выбрать вариант Включено, то проектор будет автоматически включаться при подаче сигнала VGA по кабелю VGA.</p> <p>СЕС Подробности см. в разделе "Использование функции СЕС" на стр. 40.</p> <p>Прямое включение питания Если выбрать вариант Вкл., то проектор будет автоматически включаться при подаче напряжения по шнуру питания.</p>
	Автоотключение	<p>Режим энергосбережения Подробности см. в разделе "Настройка параметра Режим энергосбережения" на стр. 56.</p> <p>Sleep Timer Подробности см. в разделе "Настройка параметра Sleep Timer" на стр. 56.</p>
	Инт. перезап.	<p>Если выбрать Включено, то проектор перезапустится немедленно в течение 120 секунд после его выключения. Через 120 секунд, если проектор снова не включить, он сразу перейдет в режим ожидания.</p> <p> Для включения этой функции требуется некоторое время. Проектор должен находиться во включенном состоянии дольше 4 минут. Если работу проектора возобновить при помощи функции Инт. перезап., то эту функцию можно запустить немедленно.</p> <p> Если выбрать вариант Включено, то для функции Быстрое включение будет автоматически выбрано значение "Отключено".</p>
Быстрое включение	<p>Установка значения Включено включает эту функцию, и после выключения проектора процесс охлаждения не начнется. Установка значения Отключено отключает эту функцию, и после выключения проектора начнется обычный процесс охлаждения.</p> <p> Если попытаться перезапустить проектор сразу после его выключения, то проектор может не включиться, а вместо этого снова будет выполнена процедура охлаждения.</p> <p> Если выбрать значение Отключено, то функция Инт. перезап. автоматически отключится.</p>	

Функция	Описание
Язык	Выбор языка экранных меню. Подробности см. в разделе " Работа с меню " на стр. 25.
Положение проектора	Подробности см. в разделе " Выбор места для установки " на стр. 15.
Настройки меню	<p>Время вывода меню Выбор времени отображения экранного меню после последнего нажатия кнопки. Продолжительность этого промежутка времени может составлять от 5 до 30 секунд с интервалом в 5 секунд.</p> <p>Положение меню Определяет положение экранного меню.</p>
Таймер пустого экрана	Подробности см. в разделе " Скрытие изображения " на стр. 39.
Начальный экран	Выбор экранной заставки, которая будет отображаться во время запуска проектора.
Моя кнопка	Установка кнопки быстрого вызова функции на пульте ДУ.
Дополнит	<p>Образец Проектор может отображать несколько испытательных шаблонов. Это помогает регулировать размер изображения и фокус, а также проверять наличие искажений в проецируемом изображении.</p> <p>Сообщение Если выбрать вариант Вкл., то на экране будет отображаться текущая информация, когда проектор обнаружит сигнал или будет вести его поиск.</p> <p>Таймер презентации Подробности см. в разделе "Установка таймера презентации" на стр. 38.</p>

Функция	Описание
Режим высокогорья	Подробности см. в разделе " Работа на большой высоте " на стр. 40.
DCR	<p>Включение или отключение функции DCR (Динамический коэффициент контрастности). Чтобы включить эту функцию, выберите Вкл.; проектор автоматически переключит режим работы лампы с обычного на экономный или наоборот в соответствии с обнаруженным источником входного сигнала.</p> <p> Эта функция доступна только в том случае, когда в качестве источника входного сигнала выбран ПК.</p> <p> При использовании функции DCR частое переключение режима работы лампы может сократить ее ресурс и увеличить уровень шума во время работы.</p>
Настройки звука	Подробности см. в разделе " Регулировка звука " на стр. 42.
Субтитры (СТ)	<p>Выбор предпочтительного режима скрытых титров, когда вместе с выбранным входным сигналом передаются скрытые титры.</p> <ul style="list-style-type: none"> • Титры: На экране в виде титров отображаются диалоги, дикторский текст и звуковые эффекты ТВ-программ и видеозаписей, содержащих скрытые титры (в программах ТВ-передач обычно обозначаются буквами "CC"). <p> Эта функция доступна только тогда, когда в качестве источника входного сигнала выбран сигнал композитного видео или S-Video с системой NTSC.</p> <p>Для просмотра титров выберите вариант СТ1, СТ2, СТ3 или СТ4 (при выборе варианта СТ1 титры отображаются на основном языке вашего региона).</p>

Функция	Описание
5. Меню НАСТРОЙКИ СИСТЕМЫ: Дополнит.	<p>Режим лампы Подробности см. в разделе "Установка для параметра Режим лампы варианта Экономичный" на стр. 55.</p> <p>Сбр. счетчик нараб. лампы Сброс таймера лампы после установки новой лампы. Для замены лампы обратитесь в сервисный центр.</p> <p>Наработка лампы Дополнительные сведения о подсчете общего времени использования лампы см. в разделе "Определение наработки лампы" на стр. 55.</p>
	<p>Настройки фильтра Подробности см. в разделе "Использование пылеулавливающего фильтра (дополнительно покупаемая принадлежность)" на стр. 54.</p>
	<p>Код пульта ДУ Подробности см. в разделе "Код дистанционного управления" на стр. 13.</p>
	<p>Настройки безопасн. Подробности см. в разделе "Защита паролем" на стр. 26.</p> <p>Блокировка клавиш панели Подробности см. в разделе "Блокировка кнопок управления" на стр. 39.</p>
	<p>Восстановление исходных заводских значений для всех параметров.</p> <p> Сохранятся следующие настройки: Трапецеидальность, Переразвертка, Язык, Положение проектора, Режим высокогорья, Настройки безопасн., Код пульта ДУ.</p>
6. Меню ИНФОРМАЦИЯ	<p>Источник Отображается текущий источник сигнала.</p> <p>Цветовой режим Отображается режим, выбранный в меню ИЗОБРАЖЕНИЕ.</p> <p>Разрешение Отображается исходное разрешение входного сигнала.</p> <p>Система цвета Отображается формат системы на входе.</p> <p>Наработка лампы Отображается наработка лампы в часах.</p> <p>Счетчик фильтра Отображается наработка фильтра в часах.</p> <p>Версия встроенного ПО Отображается текущая версия встроенного ПО ("прошивки").</p>

Уход за проектором

Объектив и/или фильтр (дополнительно покупаемая принадлежность) нужно регулярно чистить.

Никогда не отсоединяйте никакие детали от проектора. При необходимости замены любой детали обращайтесь к продавцу.

Чистка объектива

Объектив нужно чистить сразу, как только заметите грязь или пыль на его поверхности.

- Для очистки от пыли используйте сжатый воздух.
- В случае появления грязи или пятен очистите поверхность с помощью бумаги для чистки объектива и аккуратно протрите мягкой тканью, смоченной чистящим средством для объектива.

ВНИМАНИЕ!

Запрещается чистить объектив абразивными материалами.

Чистка корпуса проектора

Перед чисткой корпуса выключите проектор согласно процедуре выключения, описанной в разделе "[Выключение проектора](#)" на стр. 42, и отсоедините шнур питания.

- Чтобы удалить грязь или пыль, протрите корпус мягкой сухой безворсовой тканью.
- Для удаления трудновыводимой грязи или пятен используйте мягкую ткань, смоченную водой и нейтральным моющим средством. Затем протрите корпус.

ВНИМАНИЕ!

Запрещается использовать воск, спирт, бензин, растворитель и другие химические моющие средства. Это может привести к повреждению корпуса.

Хранение проектора

При необходимости длительного хранения проектора соблюдайте следующие правила.

- Убедитесь, что температура и влажность в месте хранения соответствуют рекомендациям для данного проектора. Эти сведения можно найти в разделе "[Технические характеристики](#)" на стр. 61 или узнать у продавца.
- Вдвиньте регулировочную ножку внутрь корпуса.
- Извлеките батарейку из пульта ДУ.
- Упакуйте проектор в оригинальную или аналогичную упаковку.

Перевозка проектора

Рекомендуется перевозить проектор в оригинальной заводской или аналогичной упаковке.

Использование пылеулавливающего фильтра (дополнительно покупаемая принадлежность)

⚠ ВНИМАНИЕ!

- Пылеулавливающий фильтр нужно чистить через каждые 100 часов после его установки.
- Перед установкой или извлечением фильтра обязательно выключите проектор и отсоедините его от источника питания.
- Если проектор закреплен на потолке или доступ к нему затруднен, то при замене пылеулавливающего фильтра уделяйте особое внимание личной безопасности.

Установка пылеулавливающего фильтра

1. Обязательно выключите проектор и отсоедините его от источника питания.
2. Выровняв фильтр, вставьте его в гнезда проектора в направлении стрелок, показанных на рисунке справа. Он должен встать на место со щелчком.

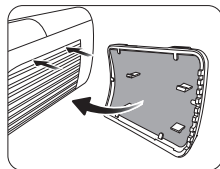

Первая установка:

3. Откройте экранное меню и перейдите к меню **НАСТРОЙКИ СИСТЕМЫ: Дополнит. > Настройки фильтра.**
4. Нажмите **Enter**, откроется страница **Настройки фильтра.**
5. Выделите пункт **Режим фильтра** и нажатием **◀/▶** выберите **Вкл.** Таймер фильтра начнет отсчет, и проектор напомнит вам о необходимости чистки фильтра, когда тот проработает больше 100 часов.

⚠ Для параметра **Режим фильтра** установите значение **Вкл.** только после правильной установки в проектор пылеулавливающего фильтра (дополнительно покупаемая принадлежность). Если этого не сделать, то срок службы лампы сократится.

Проверка количества часов работы фильтра

1. Откройте экранное меню и перейдите к **НАСТРОЙКИ СИСТЕМЫ: Дополнит. > меню Настройки фильтра.**
2. Нажмите **Enter**. Откроется страница **Настройки фильтра.**
3. В меню будет показана информация **Счетчик фильтра.**

Чистка пылеулавливающего фильтра

1. Обязательно выключите проектор и отсоедините его от источника питания.
2. Нажмите защелки на пылеулавливающем фильтре и извлеките его из проектора.
3. Удалите пыль из фильтра, продув его небольшим пылесосом или очистив мягкой кистью.
4. Установите пылеулавливающий фильтр на место.

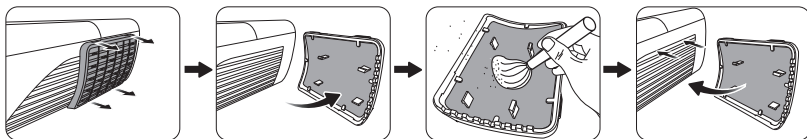

Сбросьте таймер фильтра

5. Откройте экранное меню и перейдите к **НАСТРОЙКИ СИСТЕМЫ: Дополнит. > меню Настройки фильтра.**
6. Нажмите **Enter**, откроется страница **Настройки фильтра.**
7. Выделите **Сбросить счетчик фильтра** и нажмите **Enter**. Откроется предупреждающее сообщение с вопросом, нужно ли сбросить таймер фильтра.
8. Выделите **Сброс** и нажмите **Enter**. Время работы лампы будет сброшено в значение "0".

ВНИМАНИЕ!

Когда будете использовать проектор, из которого извлечен пылеулавливающий фильтр, обязательно для параметра Режим фильтра установите значение Выкл. в меню **НАСТРОЙКИ СИСТЕМЫ: Дополнит. > Настройки фильтра.** Если для параметра Режим фильтра установить значение Выкл., то таймер фильтра не сбросится. Таймер продолжит отсчет времени в следующий раз, когда вы снова установите фильтр и зададите для параметра Режим фильтра значение Вкл.

Сведения о лампе

Определение наработки лампы

Во время работы проектора продолжительность наработки лампы (в часах) автоматически подсчитывается с помощью встроенного таймера.

Для получения данных о времени работы лампы (в часах):

1. Откройте экранное меню и перейдите к **НАСТРОЙКИ СИСТЕМЫ: Дополнит. > Настройки лампы** меню.
2. Нажмите **Enter**, откроется страница **Настройки лампы.**
3. В меню будет показана информация **Наработка лампы.**
4. Для выхода из меню нажмите **Exit**.

Сведения о времени наработки лампы можно также найти в меню **ИНФОРМАЦИЯ.**

Продление срока службы лампы

Проекционная лампа является расходным элементом. Чтобы лампа служила как можно дольше, можно в экранном меню задать следующие настройки.

Установка для параметра Режим лампы варианта **Экономичный**

Использование режима **Экономичный** уменьшает шум от системы и потребление электроэнергии на 20%. В режиме **Экономичный** уменьшается мощность светового потока, в результате проецируемое изображение становится темнее.

Установка режима **Экономичный** также позволяет увеличить срок службы лампы.

Чтобы установить режим **Экономичный**, перейдите к меню **НАСТРОЙКИ СИСТЕМЫ: Дополнит. > Настройки лампы > Режим лампы** и нажатием **◀/▶** выберите **Экономичный**.

Настройка параметра Режим энергосбережения

Если в течение 5 минут не будет обнаружен ни один источник входного сигнала, то проектор снизит энергопотребление, чтобы сократить время непроизводительной работы лампы. Затем вы сможете решить, должен ли проектор автоматически выключаться по прошествии заданного времени.

1. Откройте экранное меню и перейдите к меню **ИСТОЧНИК > Автоотключение**.
2. Нажмите **Enter**, откроется страница **Автоотключение**.
3. Выделите **Режим энергосбережения** и нажмите **◀/▶**.
4. Если выбрать вариант **Отключено**, то энергопотребление проектора снизится до 30% после того, как в течение 5 минут не будет обнаружен ни один источник входного сигнала.
Если вы выберете **10 мин**, **20 мин** или **30 мин**, то энергопотребление проектора снизится до 30% после того, как в течение 5 минут не будет обнаружен ни один источник входного сигнала. По прошествии **10 мин**, **20 мин** или **30 мин** проектор автоматически выключится.

Настройка параметра Sleep Timer

Эта функция позволяет автоматически выключать проектор по истечении заданного интервала времени и за счет этого сократить время непроизводительной работы лампы.

1. Откройте экранное меню и перейдите к меню **ИСТОЧНИК > Автоотключение**.
2. Нажмите **Enter**, откроется страница **Автоотключение**.
3. Выделите **Sleep Timer** и нажмите **◀/▶**.
4. Если предустановленная продолжительность времени не подходит для вашей презентации, то выберите вариант **Отключено**. По истечении определенного времени проектор не отключится автоматически.

Срок замены лампы

Когда **Индикатор лампы** загорится красным или появится сообщение о необходимости замены лампы, то либо установите новую лампу, либо обратитесь к продавцу. Использование старой лампы может вызвать нарушение нормальной работы проектора, кроме того, хотя и в достаточно редких случаях, это может привести к взрыву лампы.

ВНИМАНИЕ!

В случае перегрева лампы загорятся Индикатор лампы и Индикатор температуры. Выключите проектор и дайте ему остыть в течение 45 минут. Если после включения питания Индикатор лампы или Индикатор температуры продолжает гореть, то обратитесь к поставщику. Подробности см. в разделе "**Индикаторы**" на стр. 59.

О необходимости замены лампы уведомляют следующие экранные сообщения:

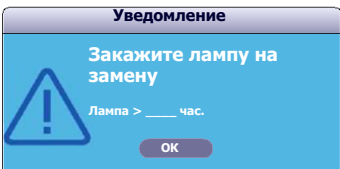
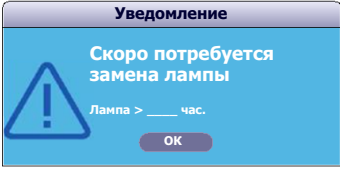
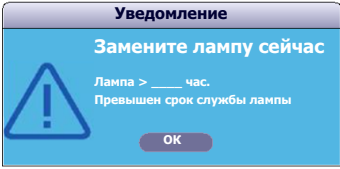
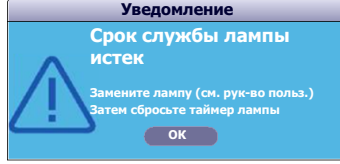
Состояние	Сообщение
Для обеспечения оптимальной работы установите новую лампу. Если проектор нормально работает в выбранном режиме Экономичный (см. раздел " Установка для параметра Режим лампы варианта Экономичный " на стр. 55), то можно продолжать работу до появления следующего предупреждения о наработке лампы.	
Необходимо установить новую лампу во избежание отключения проектора по истечении срока службы лампы.	
В этом случае настоятельно советуем заменить лампу. Лампа является расходным элементом. Со временем яркость лампы уменьшается. Это не является неисправностью. В случае значительного снижения яркости лампу можно заменить. Если лампа не была заменена ранее, то это нужно будет сделать при появлении следующего сообщения.	
Для продолжения нормальной работы проектора лампу НЕОБХОДИМО заменить.	

Замена лампы

 Выключите проектор и выньте вилку шнура питания из розетки. Для замены лампы обратитесь в сервисный центр.

Запишите номер лампы для замены:

- PJD5151/PJD5153/PJD5155/PJD5250/PJD5253/PJD5255: RLC-092
- PJD5555w: RLC-093

Индикаторы

Свечение			Состояние и описание
			
События, связанные с питанием			
Синий мигающий	Не горит	Не горит	Режим ожидания
Синий	Не горит	Не горит	Включение питания
Синий	Не горит	Не горит	Обычный режим работы
Синий мигающий	Не горит	Не горит	Обычный режим работы - охлаждение (3 сек.)
Красный	Не горит	Не горит	Загрузка
События, связанные с лампой			
Синий мигающий	Не горит	Красный	Первая лампа - горит, ошибка, охлаждение (60 сек.)
Не горит	Не горит	Красный	Ошибка лампы при нормальной работе (30 сек.)
Синий	Не горит	Красный	Не удалось запустить CW (30 сек.)
События, связанные с температурой			
Не горит	Красный	Не горит	Ошибка вентилятора 1 (фактическая скорость вращения вентилятора выше нужной на $\pm 25\%$.)
Не горит	Красный	Красный	Ошибка вентилятора 2 (фактическая скорость вращения вентилятора выше нужной на $\pm 25\%$.)
Не горит	Красный	Синий	Ошибка вентилятора 3 (фактическая скорость вращения вентилятора выше нужной на $\pm 25\%$.)
Не горит	Красный	Фиолетовый	Ошибка вентилятора 4 (фактическая скорость вращения вентилятора выше нужной на $\pm 25\%$.)
Красный	Красный	Красный	Ошибка теплового датчика 1, обрыв в цепи (обрыв в цепи диода.)
Красный	Красный	Синий	Ошибка теплового датчика 2, обрыв в цепи (обрыв в цепи диода.)
Синий	Красный	Красный	Ошибка теплового датчика 1, короткое замыкание (короткое замыкание в цепи диода.)
Не горит	Красный	Синий	Ошибка теплового датчика 2, короткое замыкание (короткое замыкание в цепи диода.)
Фиолетовый	Красный	Красный	Температура 1, ошибка (температура выше предельной)
Фиолетовый	Красный	Синий	Температура 2, ошибка (температура выше предельной)
Не горит	Синий	Красный	Вентилятор IC #1 I2C, ошибка связи

Устранение неполадок в работе

① Проектор не включается.

Причина	Способ устранения
Питание от сети не поступает.	Подключите шнур питания к разъему питания на проекторе и вставьте штепсельную вилку в розетку. Если розетка оснащена выключателем, то убедитесь в том, что он включен.
Попытка включения проектора во время охлаждения.	Дождитесь окончания процесса охлаждения.

② Отсутствует изображение

Причина	Способ устранения
Источник видеосигнала не включен или подключен неверно.	Включите источник видеосигнала и проверьте подключение сигнального кабеля.
Неправильное подключение проектора к источнику входного сигнала.	Проверьте подключение.
Неверно выбран входной сигнал.	Нажатием кнопки Source на проекторе или пульте ДУ выберите правильный входной сигнал.

③ Размытое изображение

Причина	Способ устранения
Неправильно сфокусирован объектив проектора.	Настройте фокус объектива регулятором фокуса.
Неправильное взаимное расположение проектора и экрана.	Отрегулируйте угол и направление проецирования, а также высоту, при необходимости.

④ Не работает пульт ДУ

Причина	Способ устранения
Разряжена батарейка.	Замените батарейку.
Между пультом ДУ и проектором имеется препятствие.	Уберите препятствие.
Вы находитесь далеко от проектора.	Станьте не дальше 8 метров (26 футов) от проектора.

Технические характеристики

Технические характеристики проектора

- ☞ Все технические характеристики могут быть изменены без уведомления.
- В вашем регионе, возможно, продаются не все модели.

Общие	
Наименование продукта	DLP-проектор
Оптические характеристики	
Разрешение	PJD5151/PJD5153/PJD5155: 800 x 600 SVGA PJD5250/PJD5253/PJD5255: 1024 x 768 XGA PJD5555w: 1280 x 800 WXGA
Система отображения	Однокристалльное цифровое микрозеркальное устройство (DMD)
Лампа	Лампа 190 Вт
Электрические характеристики	
Источник питания	100-240 В перем. тока (автоматическое переключение номинала), частота 50-60 Гц
Энергопотребление	265 Вт (макс.); < 0,5 Вт (в режиме ожидания)
Механические характеристики	
Масса	PJD5151/PJD5153/PJD5155/PJD5250/PJD5253/PJD5255: 2,1 кг (4,63 фунта) PJD5555w: 2,6 кг (5,73 фунта)
Входные разъемы	
Вход компьютера	
Вход RGB	15-контактный разъем D-sub (гнездо) x 2
Вход видеосигнала	
S-VIDEO	4-контактный разъем Mini DIN x 1 (только PJD5153/PJD5155/PJD5253/PJD5255/PJD5555w)
ВИДЕО	Разъем RCA x 1 (только PJD5153/PJD5155/PJD5253/PJD5255/PJD5555w)
Вход сигнала SD/HDTV	
Аналоговый –	D-Sub <-> Компонентный, разъем RCA x 3 (через вход RGB)
Цифровой –	HDMI V1.4a x 1 (только PJD5155/PJD5255/PJD5555w)
Входной звуковой сигнал	Звуковой разъем X 1 (только PJD5153/PJD5155/PJD5253/PJD5255/PJD5555w)

Выходной разъем	
Выход RGB	15-контактный разъем D-sub (гнездо) x 1 (только PJD5153/PJD5155/PJD5253/PJD5255/PJD5555w)
Вывод звукового сигнала	Звуковой разъем x 1 (только PJD5153/PJD5155/PJD5253/PJD5255/PJD5555w)
Динамик	2 Вт x 1 (только PJD5153/PJD5155/PJD5253/PJD5255/PJD5555w)
Разъем управления	
Управление через последовательный порт RS-232	9-контактный x 1
LAN	Не применимо
Последовательное управление по USB	Тип mini B
Приемник ИК-сигналов	x 1 (спереди)
Требования к условиям эксплуатации	
Температура при работе	0°C–40°C на уровне моря
Относительная влажность при работе	10%–90% (без образования конденсата)
Высота при работе	<ul style="list-style-type: none"> • 0–1499 м при температуре 5°C–35°C • 1500–3000 м при температуре 5°C–25°C (когда включен Режим высокогорья)

Размеры

315,24 мм (Ш) x 97,7 мм (В) x 227,93 мм (Г) (без учета выступающих частей)

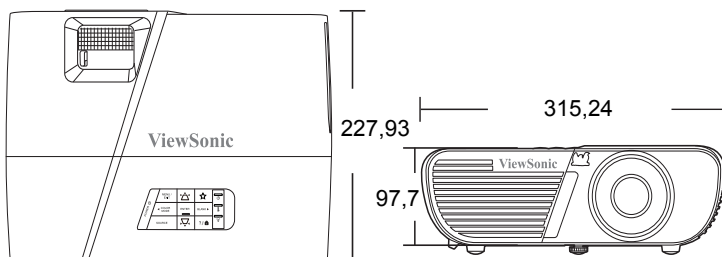

Крепление на потолке

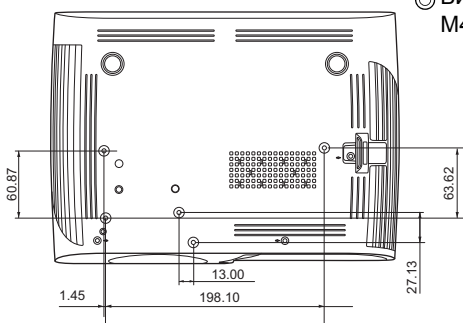

⊙ Винты для крепления на потолке:
M4 x 8 (макс. L = 8 мм)

Единица измерения: мм

Поддерживаемые видеорежимы

Аналоговый RGB			
Сигнал	Разрешение (в точках)	Соотношение сторон	Частота обновления (Гц)
VGA	640 x 480	4:3	60/72/75/85
SVGA	800 x 600	4:3	60/72/75/85
XGA	1024 x 768	4:3	60/70/75/85
	1152 x 864	4:3	75
WXGA	1280 x 768	15:9	60
	1280 x 800	16:10	60/75/85
	1360 x 768	16:9	60
Quad-VGA	1280 x 960	4:3	60/85
SXGA	1280 x 1024	5:4	60
SXGA+	1400 x 1050	4:3	60
WXGA+	1440 x 900	16:10	60
UXGA	1600 x 1200	4:3	60
WSXGA+	1680 x 1050	16:10	60
HD	1280 x 720	16:9	60
MAC 13"	640 x 480	4:3	67
MAC 16"	832 x 624	4:3	75
MAC 19"	1024 x 768	4:3	75
MAC 21"	1152 x 870	4:3	75

HDMI			
Сигнал	Разрешение (в точках)	Соотношение сторон	Частота обновления (Гц)
VGA	640 x 480	4:3	60
SVGA	800 x 600	4:3	60
XGA	1024 x 768	4:3	60
WXGA	1280 x 768	15:9	60
	1280 x 800	16:10	60
	1360 x 768	16:9	60
Quad-VGA	1280 x 960	4:3	60
SXGA	1280 x 1024	5:4	60
SXGA+	1400 x 1050	4:3	60
WXGA+	1440 x 900	16:10	60
WSXGA+	1680 x 1050	16:10	60
HDTV (1080p)	1920 x 1080	16:9	50 / 60
HDTV (1080i)	1920 x 1080	16:9	50 / 60
HDTV (720p)	1280 x 720	16:9	50 / 60
SDTV (480p)	720 x 480	4:3 / 16:9	60
SDTV (576p)	720 x 576	4:3 / 16:9	50
SDTV (480i)	720 x 480	4:3 / 16:9	60
SDTV (576i)	720 x 576	4:3 / 16:9	50

3D (подключение через HDMI)			
Сигнал	Разрешение (в точках)	Соотношение сторон	Частота обновления (Гц)
SVGA	800 x 600	4:3	60* / 120**
XGA	1024 x 768	4:3	60* / 120**
HD	1280 x 720	16:9	60* / 120**
WXGA	1280 x 800	16:9	60* / 120**
для видеосигнала			
Сигнал	Разрешение (в точках)	Соотношение сторон	Частота обновления (Гц)
SDTV (480i)***	720 x 480	4:3 / 16:9	60
 * Сигналы 60 Гц поддерживаются для форматов Совмещ. по гор., Верхнее/нижнее и Черед. Кадров. ** Сигналы 120 Гц поддерживаются только для формата Черед. Кадров. *** Видеосигнал (SDTV 480i) поддерживается только для формата Черед. Кадров.			

HDMI 3D			
Формат "Упаковка кадров"			
Сигнал	Разрешение (в точках)	Соотношение сторон	Частота обновления (Гц)
1080p	1920 x 1080	16:9	23,98/24
720p	1280 x 720	16:9	50/59,94/60
Формат "Совмещ. по гор."			
Сигнал	Разрешение (в точках)	Соотношение сторон	Частота обновления (Гц)
1080i	1920 x 1080	16:9	50/59,94/60
Формат "Верхнее/нижнее"			
Сигнал	Разрешение (в точках)	Соотношение сторон	Частота обновления (Гц)
1080p	1920 x 1080	16:9	23,98/24
720p	1280 x 720	16:9	50/59,94/60

Компонентный видеосигнал			
Сигнал	Разрешение (в точках)	Соотношение сторон	Частота обновления (Гц)
HDTV (1080p)	1920 x 1080	16:9	50 / 60
HDTV (1080i)	1920 x 1080	16:9	50 / 60
HDTV (720p)	1280 x 720	16:9	50 / 60
SDTV (480p)	720 x 480	4:3 / 16:9	60
SDTV (576p)	720 x 576	4:3 / 16:9	50
SDTV (480i)	720 x 480	4:3 / 16:9	60
SDTV (576i)	720 x 576	4:3 / 16:9	50

Композитный видеосигнал		
Сигнал	Соотношение сторон	Частота обновления (Гц)
NTSC	4:3	60
PAL	4:3	50
PAL60	4:3	60
SECAM	4:3	50

Информация об авторских правах

Авторское право

Авторские права 2014 г. Все права защищены. Без предварительного письменного разрешения корпорации ViewSonic запрещается воспроизведение какой-либо части настоящей публикации, ее передача, перезапись, сохранение в системах поиска информации или перевод на какой-либо язык или компьютерный язык в любой форме и любыми средствами (электронными, механическими, магнитными, оптическими, химическими, вручную или иным образом).

Отказ от ответственности

Корпорация ViewSonic не дает никаких заверений или гарантий, ни выраженных в явной форме, ни подразумеваемых, относительно содержания данного документа и, в частности, заявляет об отказе от подразумеваемых гарантий коммерческой пригодности или соответствия определенной цели. Кроме того, корпорация ViewSonic оставляет за собой право время от времени исправлять эту публикацию и вносить в нее изменения без обязательного уведомления кого-либо о таких исправлениях или изменениях.

*Наименования DLP, Digital Micromirror Device (DMD) являются товарными знаками компании Texas Instruments. Другие торговые наименования и товарные знаки являются интеллектуальной собственностью соответствующих компаний и организаций.

Таблица кодов ИК-управления

Клавиша	Формат	Байт 1	Байт 2	Байт 3	Байт 4
Стоп-кадр	NEC	X3	F4	03	FC
PgDn	NEC	X3	F4	05	FA
PgUp	NEC	X3	F4	06	F9
Blank	NEC	X3	F4	07	F8
Auto sync	NEC	X3	F4	08	F7
Вверх	NEC	X3	F4	0B	F4
Вниз	NEC	X3	F4	0C	F3
Влево	NEC	X3	F4	0E	F1
Вправо	NEC	X3	F4	0F	F0
Color Mode	NEC	X3	F4	10	EF
Соотношение сторон	NEC	X3	F4	13	EC
Отключить звук	NEC	X3	F4	14	EB
Enter	NEC	X3	F4	15	EA
ВКЛ. питание	NEC	X3	F4	17	E8
Увеличение	NEC	X3	F4	32	CD
Таймер презентации	NEC	X3	F4	27	D8
Exit	NEC	X3	F4	28	D7
D. ECO (Eco mode)	NEC	X3	F4	2B	D4
Menu	NEC	X3	F4	30	CF
Mouse	NEC	X3	F4	31	CE
Левая кнопка мыши	NEC	X3	F4	36	C9
Правая кнопка мыши	NEC	X3	F4	37	C8
Source	NEC	X3	F4	40	BF
VGA (PC)	NEC	X3	F4	41	BE
Pattern	NEC	X3	F4	55	AA
Моя кнопка	NEC	X3	F4	56	A9
HDMI	NEC	X3	F4	58	A7
Громкость +	NEC	X3	F4	82	7D
Громкость -	NEC	X3	F4	83	7C
Блокировка клавишной панели	NEC	X3	F4	8E	71
RC ID	NEC	X3	F4	96	69
Кнопка S +	NEC	X3	F4	09	F6
Кнопка S -	NEC	X3	F4	0A	F5
ИНФО (i)	NEC	X3	F4	97	68
По умолчанию (Сброс)	NEC	X3	F4	98	67
RGBСУМ (настройка цвета)	NEC	X3	F4	99	66
Мощность лампы	NEC	X3	F4	9A	65
PIP	NEC	X3	F4	9B	64
Деформация	NEC	X3	F4	9C	63

Клавиша	Формат	Байт 1	Байт 2	Байт 3	Байт 4
Геометрия	NEC	X3	F4	9D	62
Гамма	NEC	X3	F4	04	FB
ВЫКЛ. питание (ожидание)	NEC	X3	F4	16	E9
Увеличение +	NEC	X3	F4	18	e7
Увеличение -	NEC	X3	F4	19	e6
Ярко	NEC	X3	F4	1a	e5
Контраст	NEC	X3	F4	1b	e4
Резко	NEC	X3	F4	1c	e3
Оттенок	NEC	X3	F4	1d	e2
Цвет. темп.	NEC	X3	F4	1e	e1
Таймер сна	NEC	X3	F4	25	DA
Переразвертка	NEC	X3	F4	26	d9
Свечение	NEC	X3	F4	2A	D5
Громкость	NEC	X3	F4	2E	D1
VGA1	NEC	X3	F4	41	be
VGA2	NEC	X3	F4	45	ba
Видео	NEC	X3	F4	52	ad
Композитный	NEC	X3	F4	52	ad
S-Video	NEC	X3	F4	53	AC
Компонентный	NEC	X3	F4	54	AB
HDMI 1	NEC	X3	F4	58	A7
HDMI 2	NEC	X3	F4	59	A6
DVI	NEC	X3	F4	5A	A5
BNC	NEC	X3	F4	5B	A4
Пользовательский 1	NEC	X3	F4	84	7B
Пользовательский 2	NEC	X3	F4	85	7A
16:9	NEC	X3	F4	86	79
4:3	NEC	X3	F4	87	78
ANA1	NEC	X3	F4	88	77
ANA2	NEC	X3	F4	89	76
Память 1	NEC	X3	F4	8A	75
Память 2	NEC	X3	F4	8B	74
Память 3	NEC	X3	F4	8C	73
Память 4	NEC	X3	F4	8D	72
Фокус	NEC	X3	F4	92	6D
Масштаб	NEC	X3	F4	93	6C
Сдвиг объектива	NEC	X3	F4	94	6B
Память сдвига объектива	NEC	X3	F4	95	6A
BNC	NEC	X3	F4	57	A8
3D	NEC	X3	F4	20	DF
Справка	NEC	X3	F4	21	DE

Код адреса

Код 1	83F4
Код 2	93F4
Код 3	A3F4
Код 4	B3F4
Код 5	C3F4
Код 6	D3F4
Код 7	E3F4
Код 8	F3F4

Таблица команд для управления по интерфейсу RS232

<Разводка контактов разъема>

Контакт	Описание	Контакт	Описание
1	NC	2	RX
3	TX	4	NC
5	GND	6	NC
7	RTSZ	8	CTSZ
9	NC		



<Интерфейс>

Протокол RS-232	
Скорость передачи в бодах	115200 бит/с (по умолчанию)
Размерность данных	8 бит
Контроль четности	Нет
Стоповый бит	1 бит
Управление потоком	Нет

<Таблица команд для управления по интерфейсу RS232>

Функция	Состояние	Действие	cmd
Питание	Запись	Включить	0x06 0x14 0x00 0x04 0x00 0x34 0x11 0x00 0x00 0x5D
		Выключить	0x06 0x14 0x00 0x04 0x00 0x34 0x11 0x01 0x00 0x5E
	Чтение	Состояние питания (вкл./выкл.)	0x07 0x14 0x00 0x05 0x00 0x34 0x00 0x00 0x11 0x00 0x5E
Сбросить все настройки		Выполнить	0x06 0x14 0x00 0x04 0x00 0x34 0x11 0x02 0x00 0x5F
Сбросить настройки цвета		Выполнить	0x06 0x14 0x00 0x04 0x00 0x34 0x11 0x2A 0x00 0x87
Экранная заставка	Запись	Черная экранная заставка	0x06 0x14 0x00 0x04 0x00 0x34 0x11 0x0A 0x00 0x67
		Синяя экранная заставка	0x06 0x14 0x00 0x04 0x00 0x34 0x11 0x0A 0x01 0x68
		Экранная заставка ViewSonic	0x06 0x14 0x00 0x04 0x00 0x34 0x11 0x0A 0x02 0x69
		Экранная заставка - снимок экрана	0x06 0x14 0x00 0x04 0x00 0x34 0x11 0x0A 0x03 0x6A
		Выкл. экранную заставку	0x06 0x14 0x00 0x04 0x00 0x34 0x11 0x0A 0x04 0x6B
	Чтение	Состояние экранной заставки	0x07 0x14 0x00 0x05 0x00 0x34 0x00 0x00 0x11 0x0A 0x68
Быстрое выключение питания	Запись	Выкл. функцию "Быстрое выключение"	0x06 0x14 0x00 0x04 0x00 0x34 0x11 0x0B 0x00 0x68
		Вкл. функцию "Быстрое выключение"	0x06 0x14 0x00 0x04 0x00 0x34 0x11 0x0B 0x01 0x69
	Чтение	Состояние функции "Быстрое выключение"	0x07 0x14 0x00 0x05 0x00 0x34 0x00 0x00 0x11 0x0B 0x69
Режим высокогорья	Запись	Выкл. Режим высокогорья	0x06 0x14 0x00 0x04 0x00 0x34 0x11 0x0C 0x00 0x69
		Вкл. Режим высокогорья	0x06 0x14 0x00 0x04 0x00 0x34 0x11 0x0C 0x01 0x6A
	Чтение	Состояние режима высокогорья	0x07 0x14 0x00 0x05 0x00 0x34 0x00 0x00 0x11 0x0C 0x6A

Режим лампы	Запись	Обычный	0x06 0x14 0x00 0x04 0x00 0x34 0x11 0x10 0x00 0x6D
		Экономичный	0x06 0x14 0x00 0x04 0x00 0x34 0x11 0x10 0x01 0x6E
		Динамичный	0x06 0x14 0x00 0x04 0x00 0x34 0x11 0x10 0x02 0x6F
		Режим Сон	0x06 0x14 0x00 0x04 0x00 0x34 0x11 0x10 0x03 0x70
Чтение	Состояние режима лампы	0x07 0x14 0x00 0x05 0x00 0x34 0x00 0x00 0x11 0x10 0x6E	
Сообщение	Запись	Выкл. сообщение	0x06 0x14 0x00 0x04 0x00 0x34 0x11 0x27 0x00 0x84
		Вкл. сообщение	0x06 0x14 0x00 0x04 0x00 0x34 0x11 0x27 0x01 0x85
	Чтение	Состояние сообщения	0x07 0x14 0x00 0x05 0x00 0x34 0x00 0x00 0x11 0x27 0x85
Положение проектора	Запись	Спер. - стол	0x06 0x14 0x00 0x04 0x00 0x34 0x12 0x00 0x00 0x5E
		Сзади на столе	0x06 0x14 0x00 0x04 0x00 0x34 0x12 0x00 0x01 0x5F
		Сзади на потолок	0x06 0x14 0x00 0x04 0x00 0x34 0x12 0x00 0x02 0x60
		Спер. - потолок	0x06 0x14 0x00 0x04 0x00 0x34 0x12 0x00 0x03 0x61
	Чтение	состояние положения проектора	0x07 0x14 0x00 0x05 0x00 0x34 0x00 0x00 0x12 0x00 0x5F
Синхр. 3D	Запись	ВЫКЛ.	0x06 0x14 0x00 0x04 0x00 0x34 0x12 0x20 0x00 0x7E
		Авто	0x06 0x14 0x00 0x04 0x00 0x34 0x12 0x20 0x01 0x7F
		Черед. Кадров	0x06 0x14 0x00 0x04 0x00 0x34 0x12 0x20 0x02 0x80
		Упаковка кадров	0x06 0x14 0x00 0x04 0x00 0x34 0x12 0x20 0x03 0x81
		Верхнее/нижнее	0x06 0x14 0x00 0x04 0x00 0x34 0x12 0x20 0x04 0x82
		Совмещ. по гор.	0x06 0x14 0x00 0x04 0x00 0x34 0x12 0x20 0x05 0x83
	Чтение	Состояние Синхр. 3D	0x07 0x14 0x00 0x05 0x00 0x34 0x00 0x00 0x12 0x20 0x7F

Синхр. 3D - Инvertировать	Запись	Не горит	0x06 0x14 0x00 0x04 0x00 0x34 0x12 0x21 0x00 0x7F
		Вкл.	0x06 0x14 0x00 0x04 0x00 0x34 0x12 0x21 0x01 0x80
	Чтение	Состояние Синхр. 3D - Инvertировать	0x07 0x14 0x00 0x05 0x00 0x34 0x00 0x00 0x12 0x21 0x80
Контраст	Запись	Уменьшить контраст	0x06 0x14 0x00 0x04 0x00 0x34 0x12 0x02 0x00 0x60
		Увеличить контраст	0x06 0x14 0x00 0x04 0x00 0x34 0x12 0x02 0x01 0x61
	Чтение	Кoэффициент контраста	0x07 0x14 0x00 0x05 0x00 0x34 0x00 0x00 0x12 0x02 0x61
Яркость	Запись	Уменьшить яркость	0x06 0x14 0x00 0x04 0x00 0x34 0x12 0x03 0x00 0x61
		Увеличить яркость	0x06 0x14 0x00 0x04 0x00 0x34 0x12 0x03 0x01 0x62
	Чтение	Яркость	0x07 0x14 0x00 0x05 0x00 0x34 0x00 0x00 0x12 0x03 0x62
Формат	Запись	Формат - Авто	0x06 0x14 0x00 0x04 0x00 0x34 0x12 0x04 0x00 0x62
		Формат 4:3	0x06 0x14 0x00 0x04 0x00 0x34 0x12 0x04 0x02 0x64
		Формат 16:9	0x06 0x14 0x00 0x04 0x00 0x34 0x12 0x04 0x03 0x65
		Формат 16:10	0x06 0x14 0x00 0x04 0x00 0x34 0x12 0x04 0x04 0x66
		Формат Анаморф.	0x06 0x14 0x00 0x04 0x00 0x34 0x12 0x04 0x05 0x67
	Формат - Широкоэкранный	0x06 0x14 0x00 0x04 0x00 0x34 0x12 0x04 0x06 0x68	
	Чтение	Формат	0x07 0x14 0x00 0x05 0x00 0x34 0x00 0x00 0x12 0x04 0x63
Авторегулировка	Выполнить		0x06 0x14 0x00 0x04 0x00 0x34 0x12 0x05 0x00 0x63
Положение по горизонтали	Запись	Положение по горизонтали - сдвиг вправо	0x06 0x14 0x00 0x04 0x00 0x34 0x12 0x06 0x01 0x65
		Положение по горизонтали - сдвиг влево	0x06 0x14 0x00 0x04 0x00 0x34 0x12 0x06 0x00 0x64
	Чтение	Положение по горизонтали	0x07 0x14 0x00 0x05 0x00 0x34 0x00 0x00 0x12 0x06 0x65

Положение по вертикали	Запись	Положение по вертикали - сдвиг вверх	0x06 0x14 0x00 0x04 0x00 0x34 0x12 0x07 0x00 0x65
		Положение по вертикали - сдвиг вниз	0x06 0x14 0x00 0x04 0x00 0x34 0x12 0x07 0x01 0x66
	Чтение	Чтение - Положение по вертикали	0x07 0x14 0x00 0x05 0x00 0x34 0x00 0x00 0x12 0x07 0x66
Цветовая температура	Запись	Цветовая температура - теплая	0x06 0x14 0x00 0x04 0x00 0x34 0x12 0x08 0x00 0x66
		Цветовая температура - обычная	0x06 0x14 0x00 0x04 0x00 0x34 0x12 0x08 0x01 0x67
		Цветовая температура - нейтральная	0x06 0x14 0x00 0x04 0x00 0x34 0x12 0x08 0x02 0x68
		Цветовая температура - холодная	0x06 0x14 0x00 0x04 0x00 0x34 0x12 0x08 0x03 0x69
	Чтение	Состояние цветовой температуры	0x07 0x14 0x00 0x05 0x00 0x34 0x00 0x00 0x12 0x08 0x67
Пустой экран	Запись	Вкл. Пустой экран	0x06 0x14 0x00 0x04 0x00 0x34 0x12 0x09 0x01 0x68
		Выкл. Пустой экран	0x06 0x14 0x00 0x04 0x00 0x34 0x12 0x09 0x00 0x67
	Чтение	Состояние пустого экрана	0x07 0x14 0x00 0x05 0x00 0x34 0x00 0x00 0x12 0x09 0x68
Корр. трапец. искаж. по верт.	Запись	Уменьшить	0x06 0x14 0x00 0x04 0x00 0x34 0x12 0x0A 0x00 0x68
		Увеличить	0x06 0x14 0x00 0x04 0x00 0x34 0x12 0x0A 0x01 0x69
	Чтение	Состояние корр. трапец. искаж.	0x07 0x14 0x00 0x05 0x00 0x34 0x00 0x00 0x12 0x0A 0x69
Корр. трапец. искаж. по гор.	Запись	Уменьшить	0x06 0x14 0x00 0x04 0x00 0x34 0x11 0x31 0x00 0x8E
		Увеличить	0x06 0x14 0x00 0x04 0x00 0x34 0x11 0x31 0x01 0x8F
	Чтение	Состояние корр. трапец. искаж.	0x07 0x14 0x00 0x05 0x00 0x34 0x00 0x00 0x11 0x31 0x8F

Цветовой режим	Запись	Макс. яркость	0x06 0x14 0x00 0x04 0x00 0x34 0x12 0x0B 0x00 0x69
		Фильм	0x06 0x14 0x00 0x04 0x00 0x34 0x12 0x0B 0x01 0x6A
		ПК	0x06 0x14 0x00 0x04 0x00 0x34 0x12 0x0B 0x04 0x6D
		ViewMatch	0x06 0x14 0x00 0x04 0x00 0x34 0x12 0x0B 0x05 0x6E
		Динамичный	0x06 0x14 0x00 0x04 0x00 0x34 0x12 0x0B 0x08 0x71
	Чтение	Состояние станд. режима	0x07 0x14 0x00 0x05 0x00 0x34 0x00 0x00 0x12 0x0B 0x6A
Основной цвет	Запись	Основной цвет - Красный	0x06 0x14 0x00 0x04 0x00 0x34 0x12 0x10 0x00 0x6E
		Основной цвет - Зеленый	0x06 0x14 0x00 0x04 0x00 0x34 0x12 0x10 0x01 0x6F
		Основной цвет - Синий	0x06 0x14 0x00 0x04 0x00 0x34 0x12 0x10 0x02 0x70
		Основной цвет - Голубой	0x06 0x14 0x00 0x04 0x00 0x34 0x12 0x10 0x03 0x71
		Основной цвет - Пурпурный	0x06 0x14 0x00 0x04 0x00 0x34 0x12 0x10 0x04 0x72
	Основной цвет - Желтый	0x06 0x14 0x00 0x04 0x00 0x34 0x12 0x10 0x05 0x73	
Чтение	Состояние основного цвета	0x07 0x14 0x00 0x05 0x00 0x34 0x00 0x00 0x12 0x10 0x6F	
Оттенок	Запись	Уменьшение оттенка	0x06 0x14 0x00 0x04 0x00 0x34 0x12 0x11 0x00 0x6F
		Увеличение оттенка	0x06 0x14 0x00 0x04 0x00 0x34 0x12 0x11 0x01 0x70
	Чтение	Оттенок	0x07 0x14 0x00 0x05 0x00 0x34 0x00 0x00 0x12 0x11 0x70
Насыщенность	Запись	Уменьшение насыщенности	0x06 0x14 0x00 0x04 0x00 0x34 0x12 0x12 0x00 0x70
		Увеличение насыщенности	0x06 0x14 0x00 0x04 0x00 0x34 0x12 0x12 0x01 0x71
	Чтение	Насыщенность	0x07 0x14 0x00 0x05 0x00 0x34 0x00 0x00 0x12 0x12 0x71
Усиление	Запись	Уменьшение усиления	0x06 0x14 0x00 0x04 0x00 0x34 0x12 0x13 0x00 0x71
		Увеличение усиления	0x06 0x14 0x00 0x04 0x00 0x34 0x12 0x13 0x01 0x72
	Чтение	Усиление	0x07 0x14 0x00 0x05 0x00 0x34 0x00 0x00 0x12 0x13 0x72

Стоп-кадр	Запись	Вкл. Стоп-кадр	0x06 0x14 0x00 0x04 0x00 0x34 0x13 0x00 0x01 0x60
		Выкл. Стоп-кадр	0x06 0x14 0x00 0x04 0x00 0x34 0x13 0x00 0x00 0x5F
	Чтение	Состояние стоп-кадра	0x07 0x14 0x00 0x05 0x00 0x34 0x00 0x00 0x13 0x00 0x60
Источник вх. сигнала	Запись	Источник вх. сигнала - VGA	0x06 0x14 0x00 0x04 0x00 0x34 0x13 0x01 0x00 0x60
		Источник вх. сигнала - VGA2	0x06 0x14 0x00 0x04 0x00 0x34 0x13 0x01 0x08 0x68
		Источник вх. сигнала - HDMI	0x06 0x14 0x00 0x04 0x00 0x34 0x13 0x01 0x03 0x63
		Источник вх. сигнала - HDMI2	0x06 0x14 0x00 0x04 0x00 0x34 0x13 0x01 0x07 0x67
		Источник вх. сигнала - композитный	0x06 0x14 0x00 0x04 0x00 0x34 0x13 0x01 0x05 0x65
		Источник вх. сигнала - SVIDEO	0x06 0x14 0x00 0x04 0x00 0x34 0x13 0x01 0x06 0x66
Чтение	Источник	0x07 0x14 0x00 0x05 0x00 0x34 0x00 0x00 0x13 0x01 0x61	
Быстрый автопоиск	Запись	Вкл. Быстрый автопоиск	0x06 0x14 0x00 0x04 0x00 0x34 0x13 0x02 0x01 0x62
		Выкл. Быстрый автопоиск	0x06 0x14 0x00 0x04 0x00 0x34 0x13 0x02 0x00 0x61
	Чтение	Состояние быстрого автопоиска	0x07 0x14 0x00 0x05 0x00 0x34 0x00 0x00 0x13 0x02 0x62
Отключить звук	Запись	Выкл. звук	0x06 0x14 0x00 0x04 0x00 0x34 0x14 0x00 0x01 0x61
		Вкл. звук	0x06 0x14 0x00 0x04 0x00 0x34 0x14 0x00 0x00 0x60
	Чтение	Состояние отключения звука	0x07 0x14 0x00 0x05 0x00 0x34 0x00 0x00 0x14 0x00 0x61
Громкость	Запись	Увеличить громкость	0x06 0x14 0x00 0x04 0x00 0x34 0x14 0x01 0x00 0x61
		Уменьшить громкость	0x06 0x14 0x00 0x04 0x00 0x34 0x14 0x02 0x00 0x62
	Чтение	Громкость	0x07 0x14 0x00 0x05 0x00 0x34 0x00 0x00 0x14 0x03 0x64

Язык	Запись	ENGLISH	0x06 0x14 0x00 0x04 0x00 0x34 0x15 0x00 0x00 0x61
		FRANÇAIS	0x06 0x14 0x00 0x04 0x00 0x34 0x15 0x00 0x01 0x62
		DEUTSCH	0x06 0x14 0x00 0x04 0x00 0x34 0x15 0x00 0x02 0x63
		ITALIANO	0x06 0x14 0x00 0x04 0x00 0x34 0x15 0x00 0x03 0x64
		ESPAÑOL	0x06 0x14 0x00 0x04 0x00 0x34 0x15 0x00 0x04 0x65
		РУССКИЙ	0x06 0x14 0x00 0x04 0x00 0x34 0x15 0x00 0x05 0x66
		繁體中文	0x06 0x14 0x00 0x04 0x00 0x34 0x15 0x00 0x06 0x67
		简体中文	0x06 0x14 0x00 0x04 0x00 0x34 0x15 0x00 0x07 0x68
		日本語	0x06 0x14 0x00 0x04 0x00 0x34 0x15 0x00 0x08 0x69
		한국어	0x06 0x14 0x00 0x04 0x00 0x34 0x15 0x00 0x09 0x6A
		Svenska	0x06 0x14 0x00 0x04 0x00 0x34 0x15 0x00 0x0a 0x6B
		Nederlands	0x06 0x14 0x00 0x04 0x00 0x34 0x15 0x00 0x0b 0x6C
		Türkçe	0x06 0x14 0x00 0x04 0x00 0x34 0x15 0x00 0x0c 0x6D
		Čeština	0x06 0x14 0x00 0x04 0x00 0x34 0x15 0x00 0x0d 0x6E
		Português	0x06 0x14 0x00 0x04 0x00 0x34 0x15 0x00 0x0e 0x6F
		தமிழ்	0x06 0x14 0x00 0x04 0x00 0x34 0x15 0x00 0x0f 0x70
		Polski	0x06 0x14 0x00 0x04 0x00 0x34 0x15 0x00 0x10 0x71
		Suomi	0x06 0x14 0x00 0x04 0x00 0x34 0x15 0x00 0x11 0x72
		العربية	0x06 0x14 0x00 0x04 0x00 0x34 0x15 0x00 0x12 0x73
	Indonesian	0x06 0x14 0x00 0x04 0x00 0x34 0x15 0x00 0x13 0x74	
हिन्दी	0x06 0x14 0x00 0x04 0x00 0x34 0x15 0x00 0x14 0x75		
Чтение	Язык	0x07 0x14 0x00 0x05 0x00 0x34 0x00 0x00 0x15 0x00 0x62	

Время раб. лампы	Запись	Сбросить наработку лампы	0x06 0x14 0x00 0x04 0x00 0x34 0x15 0x01 0x00 0x62
	Чтение	Наработка лампы	0x07 0x14 0x00 0x05 0x00 0x34 0x00 0x00 0x15 0x01 0x63
Формат HDMI	Запись	RGB	0x06 0x14 0x00 0x04 0x00 0x34 0x11 0x28 0x00 0x85
		YUV	0x06 0x14 0x00 0x04 0x00 0x34 0x11 0x28 0x01 0x86
		Авто	0x06 0x14 0x00 0x04 0x00 0x34 0x11 0x28 0x02 0x87
	Чтение	Состояние формата HDMI	0x07 0x14 0x00 0x05 0x00 0x34 0x00 0x00 0x11 0x28 0x86
Диапазон HDMI	Запись	Расширенный	0x06 0x14 0x00 0x04 0x00 0x34 0x11 0x29 0x00 0x86
		Обычный	0x06 0x14 0x00 0x04 0x00 0x34 0x11 0x29 0x01 0x87
		Авто	0x06 0x14 0x00 0x04 0x00 0x34 0x11 0x29 0x02 0x88
	Чтение	Состояние диапазона HDMI	0x07 0x14 0x00 0x05 0x00 0x34 0x00 0x00 0x11 0x29 0x87
CEC	Запись	Не горит	0x06 0x14 0x00 0x04 0x00 0x34 0x11 0x2B 0x00 0x88
		Вкл.	0x06 0x14 0x00 0x04 0x00 0x34 0x11 0x2B 0x01 0x89
	Чтение	Состояние CEC	0x07 0x14 0x00 0x05 0x00 0x34 0x00 0x00 0x11 0x2B 0x89
Состояние ошибки	Чтение	Состояние - ошибка чтения	0x07 0x14 0x00 0x05 0x00 0x34 0x00 0x00 0x0C 0x0D 0x66

Brilliant Color	Запись	Brilliant Color 0	0x06 0x14 0x00 0x04 0x00 0x34 0x12 0x0F 0x00 0x6D
		Brilliant Color 1	0x06 0x14 0x00 0x04 0x00 0x34 0x12 0x0F 0x01 0x6E
		Brilliant Color 2	0x06 0x14 0x00 0x04 0x00 0x34 0x12 0x0F 0x02 0x6F
		Brilliant Color 3	0x06 0x14 0x00 0x04 0x00 0x34 0x12 0x0F 0x03 0x70
		Brilliant Color 4	0x06 0x14 0x00 0x04 0x00 0x34 0x12 0x0F 0x04 0x71
		Brilliant Color 5	0x06 0x14 0x00 0x04 0x00 0x34 0x12 0x0F 0x05 0x72
		Brilliant Color 6	0x06 0x14 0x00 0x04 0x00 0x34 0x12 0x0F 0x06 0x73
		Brilliant Color 7	0x06 0x14 0x00 0x04 0x00 0x34 0x12 0x0F 0x07 0x74
		Brilliant Color 8	0x06 0x14 0x00 0x04 0x00 0x34 0x12 0x0F 0x08 0x75
		Brilliant Color 9	0x06 0x14 0x00 0x04 0x00 0x34 0x12 0x0F 0x09 0x76
		Brilliant Color 10	0x06 0x14 0x00 0x04 0x00 0x34 0x12 0x0F 0x0A 0x77
	Чтение	Состояние Brilliant Color	0x07 0x14 0x00 0x05 0x00 0x34 0x00 0x00 0x12 0x0F 0x6E
Код дистанционного управления	Запись	Код 1	0x06 0x14 0x00 0x04 0x00 0x34 0x0C 0x48 0x00 0xA0
		Код 2	0x06 0x14 0x00 0x04 0x00 0x34 0x0C 0x48 0x01 0xA1
		Код 3	0x06 0x14 0x00 0x04 0x00 0x34 0x0C 0x48 0x02 0xA2
		Код 4	0x06 0x14 0x00 0x04 0x00 0x34 0x0C 0x48 0x03 0xA3
		Код 5	0x06 0x14 0x00 0x04 0x00 0x34 0x0C 0x48 0x04 0xA4
		Код 6	0x06 0x14 0x00 0x04 0x00 0x34 0x0C 0x48 0x05 0xA5
		Код 7	0x06 0x14 0x00 0x04 0x00 0x34 0x0C 0x48 0x06 0xA6
		Код 8	0x06 0x14 0x00 0x04 0x00 0x34 0x0C 0x48 0x07 0xA7
		Чтение	Состояние кода для пульта ДУ

Цвет экрана	Запись	Выкл. Цвет экрана	0x06 0x14 0x00 0x04 0x00 0x34 0x11 0x32 0x00 0x8F
		Школьная доска	0x06 0x14 0x00 0x04 0x00 0x34 0x11 0x32 0x01 0x90
		Зеленая доска	0x06 0x14 0x00 0x04 0x00 0x34 0x11 0x32 0x02 0x91
		Белая доска	0x06 0x14 0x00 0x04 0x00 0x34 0x11 0x32 0x03 0x92
	Чтение	Состояние "Цвет экрана"	0x07 0x14 0x00 0x05 0x00 0x34 0x00 0x00 0x11 0x32 0x90
Переразвертка	Запись	Вкл. переразвертку	0x06 0x14 0x00 0x04 0x00 0x34 0x11 0x33 0x00 0x90
		Переразвертка 1	0x06 0x14 0x00 0x04 0x00 0x34 0x11 0x33 0x01 0x91
		Переразвертка 2	0x06 0x14 0x00 0x04 0x00 0x34 0x11 0x33 0x02 0x92
		Переразвертка 3	0x06 0x14 0x00 0x04 0x00 0x34 0x11 0x33 0x03 0x93
		Переразвертка 4	0x06 0x14 0x00 0x04 0x00 0x34 0x11 0x33 0x04 0x94
		Переразвертка 5	0x06 0x14 0x00 0x04 0x00 0x34 0x11 0x33 0x05 0x95
	Чтение	Состояние переразвертки	0x07 0x14 0x00 0x05 0x00 0x34 0x00 0x00 0x11 0x33 0x91
Удал. клавиша	Запись	Меню	0x02 0x14 0x00 0x04 0x00 0x34 0x02 0x04 0x0F 0x61
		Выход	0x02 0x14 0x00 0x04 0x00 0x34 0x02 0x04 0x13 0x65
		Вверх	0x02 0x14 0x00 0x04 0x00 0x34 0x02 0x04 0x0B 0x5D
		Вниз	0x02 0x14 0x00 0x04 0x00 0x34 0x02 0x04 0x0C 0x5E
		Влево	0x02 0x14 0x00 0x04 0x00 0x34 0x02 0x04 0x0D 0x5F
		Вправо	0x02 0x14 0x00 0x04 0x00 0x34 0x02 0x04 0x0E 0x60
		Источник	0x02 0x14 0x00 0x04 0x00 0x34 0x02 0x04 0x04 0x56
		Ввод	0x02 0x14 0x00 0x04 0x00 0x34 0x02 0x04 0x15 0x67
		Авто	0x02 0x14 0x00 0x04 0x00 0x34 0x02 0x04 0x08 0x5A
		Моя кнопка	0x02 0x14 0x00 0x04 0x00 0x34 0x02 0x04 0x11 0x63

Служба поддержки

Для получения технической поддержки или технического обслуживания изделия см. информацию, приведенную в таблице ниже, или обратитесь с организацией, в которой Вы приобрели монитор.

ПРИМЕЧАНИЕ: Вам будет нужен серийный номер монитора.

Страна или регион	Веб-сайт	Телефон	Электронной почте
Россия	www.viewsoniceurope.com/ru/	www.viewsoniceurope.com/ru/support/call-desk/	service_ru@viewsoniceurope.com
Беларусь (Русский)	www.viewsoniceurope.com/ru/	www.viewsoniceurope.com/ru/support/call-desk/	service_br@viewsoniceurope.com
Латвия (Русский)	www.viewsoniceurope.com/ru/	www.viewsoniceurope.com/ru/support/call-desk/	service_lv@viewsoniceurope.com

Ограниченная гарантия

Монитор Viewsonic®

Область действия гарантии:

В течение гарантийного срока корпорация ViewSonic гарантирует отсутствие в своих изделиях дефектов в материалах и изготовлении. Если в течение гарантийного срока в изделии будут обнаружены дефекты в материалах и изготовлении, корпорация ViewSonic по своему усмотрению отремонтирует или заменит изделие на аналогичное. Заменяемое изделие или детали могут содержать отремонтированные или восстановленные детали и компоненты.

Ограниченная общая гарантия на три (3) года

С ограничением в один (1) год для Северной и Южной Америки: Три (3) года гарантии на все детали, за исключением лампы, три (3) года на работу и один (1) год на оригинальную лампу с даты первоначальной покупки.

Другие страны и регионы: свяжитесь с местным дилером или местным офисом ViewSonic на счет информации о гарантии.

Ограниченная гарантия на один (1) год при интенсивной эксплуатации:

При интенсивной эксплуатации, когда проектор используется ежедневно в среднем свыше четырнадцати (14) часов, Северная и Южная Америка: Один (1) год гарантии на все детали, за исключением лампы, один (1) год на работу и девяносто (90) дней на оригинальную лампу с даты первоначальной покупки; Европа: Один (1) год гарантии на все детали, за исключением лампы, один (1) год на работу и девяносто (90) дней на оригинальную лампу с даты первоначальной покупки.

Другие страны и регионы: свяжитесь с местным дилером или местным офисом ViewSonic на счет информации о гарантии.

Гарантия на лампу зависит от условий, проверки и утверждения. Применяется только для установленных ламп производителя. Все спогательные лампы, купленные отдельно, имеют гарантию 90 дней.

Субъект гарантии:

Гарантия распространяется только на первого конечного покупателя.

Гарантия не распространяется на следующие случаи:

1. Любое изделие с испорченным, измененным или удаленным серийным номером.
2. Повреждение, ухудшение работы или неисправность, явившиеся следствием следующих обстоятельств:
 - a. Аварии, неправильного, небрежного, злоумышленного или злонамеренного использования; пожара, наводнения, удара молнии и других стихийных бедствий, неразрешенной модификации изделия или несоблюдения инструкций производителя.
 - b. Эксплуатация устройства с несоблюдением указанных технических параметров.
 - c. Эксплуатация устройства не по назначению или в ненадлежащих рабочих условиях.
 - d. Ремонта или попытки ремонта лицами, не имеющими разрешения от компании ViewSonic.
 - e. Порчи изделия при транспортировке.
 - f. Установки, монтажа или демонтажа изделия.
 - g. Внешних причин, например колебаний напряжения или отключения напряжения в электросети.
 - h. Использования устройств или комплектующих, с характеристиками не отвечающими спецификациям ViewSonic.
 - i. Естественного износа или старения.
 - j. Других причин, не являющихся дефектом изделия.
3. Расходы на услуги по демонтажу, установке, транспортировке в один конец, страхованию и настройке.

Обращение за обслуживанием:

1. Для получения информации о порядке гарантийного обслуживания обращайтесь в отдел обслуживания клиентов компании ViewSonic (см. страничку обслуживания клиентов). При этом потребуется сообщить серийный номер изделия.
2. Для получения гарантийного обслуживания необходимо предоставить (a) чек с датой первичной покупки, (b) свою фамилию, (c) свой адрес, (d) описание неисправности и (e) серийный номер изделия.
3. Доставьте или отправьте изделие оплаченной посылкой в заводской упаковке в сервисный центр, уполномоченный корпорацией ViewSonic, или в корпорацию ViewSonic.
4. За дополнительной информацией или адресом ближайшего сервисного центра ViewSonic обращайтесь в корпорацию ViewSonic.

Ограничение подразумеваемых гарантий:

Не предоставляется никаких гарантий, будь то явных или подр, выходящих за пределы данного описания, включая подразумеваемые гарантии пригодности к продаже и соответствия определенному назначению.

Ограничение возмещаемого ущерба:

Ответственность корпорации ViewSonic ограничивается стоимостью ремонта или замены изделия. Корпорация ViewSonic не несет ответственности за:

1. Повреждения другого имущества, связанные с неисправностью данного изделия, убытки, связанные с неудобством, невозможностью использования изделия, потерей времени, упущенной выгодой, упущенной возможностью, потерей деловой репутации, ущербом деловым отношениям или другие коммерческие убытки, даже если было получено уведомление о возможности таких убытков.
2. Любые другие убытки, независимо от того, были ли они второстепенными, побочными или какими-либо другими.
3. Любые претензии, предъявляемые пользователю третьими лицами.
4. Ремонт или попытка ремонта лицом, не уполномоченным корпорацией ViewSonic.

Действие законодательства штатов (государств):

Данная гарантия предоставляет Вам конкретные юридические права. Вы можете иметь также и другие права, которые могут быть различными в разных штатах (государствах). В некоторых штатах (государствах) не допускается исключение подразумеваемых гарантий и/или косвенных убытков, поэтому приведенные выше ограничения к Вам могут не относиться.

Продажа за пределами США и Канады:

За информацией по условиям гарантии и обслуживания изделий ViewSonic за пределами США и Канады обращайтесь в корпорацию ViewSonic или к местному дилеру корпорации ViewSonic. Срок гарантии на данное изделие в Китае (за исключением Гонг Конг, Макао и Тайвань) зависит от условий, указанных в гарантии технического обслуживания. Подробная информация о гарантии для пользователей из Европы и России находится на веб-сайте www.viewsoniceurope.com в разделе Поддержка/Гарантия.



ViewSonic®