

# **Руководство по эксплуатации**

## **Multimedia Projector**

**EB-Z10005U EB-Z10000U**

**EB-Z9875U EB-Z9870U**

**EB-Z9750U**

**EB-Z11000W**

**EB-Z9900W**

**EB-Z9800W**

**EB-Z11005 EB-Z11000**



**EB-Z9870**

# Правила техники безопасности





## Обозначения, относящиеся к технике безопасности

В документации и на проекторе можно найти графические символы, поясняющие порядок безопасного обращения с проектором.

Ниже приводятся обозначения и их значения. Перед прочтением данного руководства хорошо запомните их.

 <b>Опасно</b>	Данные символы сообщают информацию, игнорирование которой может причинить вред или даже смерть людям из-за неправильного обращения.
 <b>Предостережение</b>	Данные символы сообщают информацию, игнорирование которой может причинить вред или физические повреждения людям из-за неправильного обращения.

## Общие информирующие обозначения

<b>Внимание</b>	Указывает на содержимое, которое может привести к сбоям в работе проектора.
	Отмечает дополнительные сведения и указания, с которыми полезно ознакомиться при изучении соответствующего вопроса.
	Указывает страницу, на которой находится подробная информация, относящаяся к рассматриваемому вопросу.
	Сообщает о том, что толкование подчеркнутого слова или слов, предшествующих данному символу, включено в терминологический глоссарий. См. раздел "Глоссарий" главы "Приложение".  "Глоссарий" <a href="#">стр.241</a>
[Название]	Указывает названия кнопок на пульте дистанционного управления или на панели управления. Пример: кнопка [Esc]
Название меню	Указывает пункты меню Настройка. Пример: Выберите пункт <b>Яркость</b> в меню <b>Изображен</b> . <b>Изображен. — Яркость</b>

Перед использованием проектора обязательно ознакомьтесь со следующими инструкциями.

☛ [Правила техники безопасности](#)

## Предупреждение и меры соблюдения техники безопасности при установке

При подвешивании проектора к потолку требуется дополнительное потолочное крепление.

☛ "Дополнительные принадлежности" [стр.213](#)

### **Опасно**

- Запрещено использовать или устанавливать проектор в месте, где он может подвергаться воздействию воды или дождя, повышенной влажности, например на улице, в ванной или душевой комнате и т. д. В противном случае возможен пожар или поражение электрическим током.
- При подвешивании проектора к потолку (потолочное крепление) необходимо применять специальный метод установки. При неправильном выполнении монтажных работ проектор может упасть. Это может привести к повреждению или несчастному случаю. Обратитесь к своему дилеру или по ближайшему из адресов, приведенных в документе Контактная информация по проекторам Epson.  
☛ [Контактная информация по проекторам Epson](#)
- При установке проектора на потолке обязательно примите меры по предотвращению его падения, например проденьте тросик через рукоятки.
- При использовании клеящих веществ для Точки крепления кронштейнов подвески с целью предотвращения ослабления затяжки винтов или при нанесении на проектор смазочных материалов или масел корпус проектора может треснуть, в результате чего проектор может упасть с потолочного крепления. Это может привести к несчастному случаю или травме человека, находящегося под потолочным креплением. При установке и регулировке потолочного крепления запрещается использовать клеящие вещества для предотвращения ослабления затяжки винтов, использовать масла, смазочные материалы и т.п.
- Не закрывайте отверстие воздухозаборника и выходное отверстие для воздуха проектора. Если отверстия закрыть, внутренняя температура может подняться слишком высоко, в результате чего возможно возгорание.
- Не кладите перед объективом легковоспламеняющиеся предметы. Если задано автоматическое включение проектора, такие предметы, находящиеся перед объективом, могут стать причиной пожара.
- Следите за тем, чтобы кабель питания и другие соединительные кабели не завязывались в узел. В противном случае возможен пожар.
- Разрешается использовать указанное напряжение источника питания. В противном случае возможен пожар или поражение электрическим током.

## Опасно

- Обращайтесь с кабелем питания осторожно. В противном случае возможен пожар или поражение электрическим током. Обратите внимание на следующие указания, обращаясь с кабелем питания.
  - Не вставляйте несколько кабелей питания в одну электрическую розетку.
  - Не вставляйте кабель питания, если на нем есть инородные вещества, такие как пыль.
  - Убедитесь, что вы вставили кабель питания до конца.
  - Запрещено вставлять в розетку или отключать от нее кабель питания мокрыми руками.
  - Запрещено тянуть за кабель, отключая его от розетки. Убедитесь, что вы держите его за вилку.
- Запрещено использовать поврежденный кабель питания. В противном случае возможен пожар или поражение электрическим током. Обратите внимание на следующие указания, обращаясь с кабелем питания.
  - Запрещено изменять кабель питания.
  - Запрещено ставить на кабель питания тяжелые предметы.
  - Запрещено сгибать, перекручивать или тянуть за кабель питания, применяя силу.
  - Запрещено размещать кабель питания возле нагревательных приборов.
- При использовании кабеля питания в местах, где напряжение источника питания составляет менее 120 В, убедитесь, что питание подается от розетки с мощностью более чем 15 А.
- Не подключайте другие устройства к розетке, к которой подключен проектор.

## Предостережение

Запрещено ставить проектор на нестойкую поверхность, например на неустойчивый стол или наклонную поверхность. При вертикальном проецировании устанавливайте проектор надлежащим образом, чтобы избежать его падения.  
В противном случае возможны травмы.

## Внимание

- Не устанавливайте проектор в месте, где он может быть подвержен вибрации или ударам.
- Не устанавливайте проектор возле высоковольтных линий или объектов, от которых исходит магнитное излучение. В противном случае работа проектора может быть нарушена.
- Запрещается пользоваться проектором или хранить в местах с низкими температурами. Поэтому избегайте резких перепадов температуры. Убедитесь в том, что вы используете или храните проектор в месте со следующим диапазоном рабочей температуры и температуры хранения:
  - диапазон рабочей температуры: от 0 до +50°C\* (без конденсации)
  - диапазон температуры хранения: от -10 до +60°C (без конденсации)
- \* На высоте от 0 до 1 499 м рабочая температура составляет от 0 до +50°C, если для параметра **Энергопотребл.** установлено значение **ECO** или **Темпер. блокир.**, и от 0 до +45°C, если установлено значение **Нормальная**.  
На высоте от 0 до 1500 м рабочая температура составляет от 0 до +45°C, если для параметра **Энергопотребл.** установлено значение **ECO** или **Темпер. блокир.**, и от 0 до +40°C, если установлено значение **Нормальная**.
- При работе на высоте 1 500 м или более для настройки **Высотный режим** следует задать значение **Вкл.**
  - ☛ **Расширен.** - **Управление** — **Высотный режим** [стр.131](#)

## Внимание

- При проецировании с наклоненным проектором его угол наклона не должен превышать указанный. Это приводит к сбоям в работе или несчастным случаям.

Угол наклона (когда прикреплена обычная лампа)

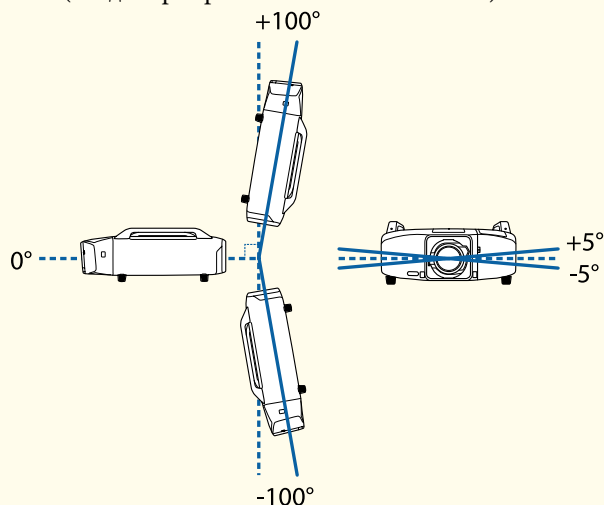

Не используйте проектор вверх дном.

Использование данного проектора при углах, не показанных на иллюстрациях выше, может повредить его или стать причиной несчастного случая.

См. указания ниже относительно рабочих условий при прикреплении Блок лампы (для использования в портретном режиме).

☛ "Примечания по проецированию в портретном режиме" [стр.6](#)

- По завершении установки задайте параметр **Направление**. В противном случае может значительно сократиться срок службы лампы.

☛ "Настройка направления" [стр.32](#)

- Использование проектора под неправильным углом или неправильное выполнение настроек в меню Настройка может привести к возникновению неисправностей в работе или сокращению срока службы оптических деталей.

## Внимание

- Необходимо обеспечить зазор не менее чем показанный на иллюстрации ниже между стеной, отверстием воздухозаборника и выходным отверстием для воздуха.

Выходное отверстие для воздуха

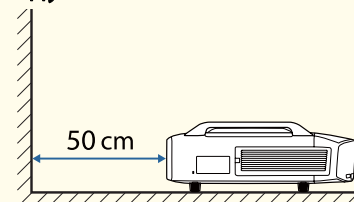

Отверстие воздухозаборника

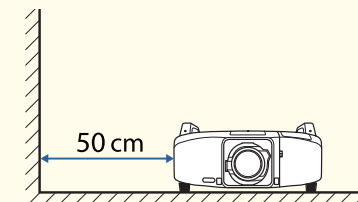

- При установке нескольких проекторов расстояние между ними должно быть не менее того, которое показано на иллюстрации ниже, между проекторами. Также убедитесь в том, что тепло из выходное отверстие для воздуха не попадает в отверстие воздухозаборника.

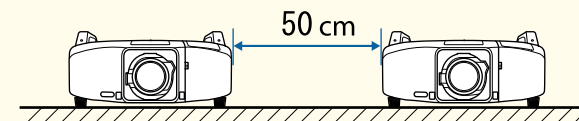

- Не размещайте проекторы друг над другом.

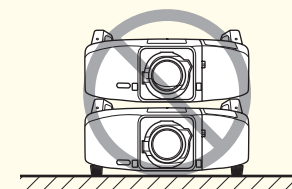

## Внимание

- При установке проектора на другую поверхность, кроме пола, закрепите его с помощью четырех точек крепления потолочного монтажа. Ни в коем случае не отсоединяйте рукоятки. Использование проектора без рукояток может привести к неисправностям.
- При установке проектора на потолке необходимо снять опоры и присоединить прилагаемые крышки опор.

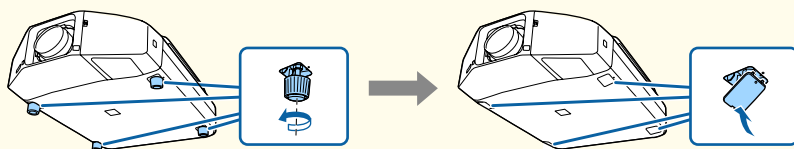

- Опору можно установить или снять. Обратите внимание, что опора снимается, если ее выдвинуть больше, чем на 10 мм. После снятия опоры не забудьте присоединить прилагаемые крышки опор.
- Не используйте отверстия под винты для фиксации проектора с помощью опор и не прикрепляйте другие винты и т. д. В противном случае могут возникнуть неисправности.



- Рекомендуется настраивать фокус, масштабирование и сдвиг линзы по крайней мере через 20 минут после запуска проецирования, поскольку изображения являются нестабильными сразу после включения проектора.
- Для регулировки вертикального сдвига объектива перемещайте изображение снизу вверх. Если регулировку выполнять перемещением регулятора сверху вниз, положение изображения может немного сместиться вниз после завершения регулировки.

## Примечания по проецированию в портретном режиме

Для проецирования в портретном режиме необходима дополнительная рамка.

- "Дополнительные принадлежности" [стр.213](#)

## Внимание

- При проецировании в портретном режиме прикрепите блоки ламп (для использования в портретном режиме) на лампу 1 и 2. Следует использовать специальные лампы, иначе проектор будет охлаждаться неправильно, что может привести к неполадкам.

☛ "Дополнительные принадлежности" [стр.213](#)

- Устанавливайте проектор отверстие воздухозаборника вниз. Если установить проектор отверстие воздухозаборника вверх, он будет охлаждаться неправильно, что может привести к неполадкам.

### Угол наклона

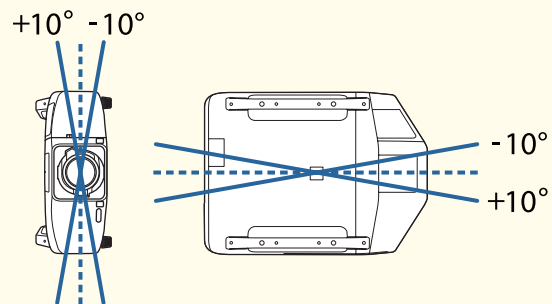

Использование данного проектора при углах, не показанных на иллюстрациях выше, может повредить его или стать причиной несчастного случая.

- Устанавливайте проектор отверстие воздухозаборника вниз, соблюдая зазор не менее чем показано на рисунке ниже между проектором и полом и т. д.

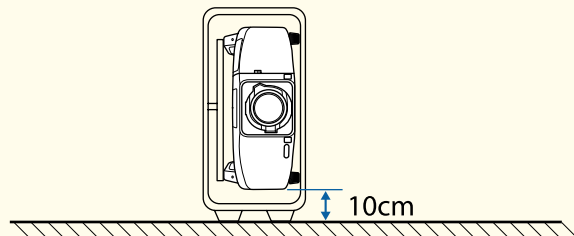

- Нельзя изменить направление экрана для отображения меню, сообщений и т. д.
- При выполнении проекции в портретном режиме обязательно задавать параметр **Направление**.
- Параметр **Энергопотребл.** отключен.  
☛ **Настройки** — **Энергопотребл.** [стр.129](#)

## Предупреждение и меры соблюдения техники безопасности при использовании

### **Опасно**

- Не закрывайте отверстие воздухозаборника и выходное отверстие для воздуха проектора. Если отверстия закрыть, внутренняя температура может подняться слишком высоко, в результате чего возможно возгорание.
- Во время проецирования не смотрите в объектив.

### **Предостережение**

Не размещайте во время проецирования рядом с выходное отверстие для воздуха предметы, которые могут быть деформированы или повреждены другим образом в результате воздействия тепла, а также не держите лицо или руки вблизи отверстия.

### **Внимание**

- Не повторяйте выключение и немедленное включение питания. Частое включение и выключение проектора может сократить срок эксплуатации ламп.
- Снимайте объектив только при необходимости. При попадании пыли или грязи в проектор качество проецирования ухудшается, это также может привести к неисправностям.
- Старайтесь не прикасаться к объективу руками или пальцами. Если на поверхности объектива остались отпечатки пальцев или следы кожного сала, то качество проецирования ухудшается.
- Храните проектор с прикрепленным объективом. Если проектор хранится без объектива, пыль и грязь могут попасть внутрь проектора, что может привести к неисправности или понизить качество проецирования.
- Не храните проектор передней стороной вверх.
- Вынимайте батарейки из пульта дистанционного управления перед хранением. Если оставить их в пульте дистанционного управления на длительное время, они могут потечь.



## Замечания по транспортировке

Внутри проектора много стеклянных деталей и прецизионных компонентов. Чтобы исключить повреждение из-за сотрясений при транспортировке, обращайтесь с проектором следующим образом.



### Предостережение

Переносить проектор в одиночку запрещается. Для распаковки или переноски проектора необходимы два человека.

### Внимание

- Перемещение на небольшое расстояние
  - Выключите питание проектора и отсоедините все кабели.
  - Установите крышку на объектив.
- При транспортировке
  - Выполнив действия по всем пунктам раздела «Перемещение на небольшое расстояние», подготовьте следующее и упакуйте проектор.
    - Отрегулируйте заднюю опору перед хранением.
    - Снимите объектив, если прикреплен дополнительный объектив, а не стандартный объектив.  
Присоедините стандартный объектив, если в проекторе предусмотрен встроенный объектив. Если в проекторе нет объектива, присоедините крышку, которая была на оправе объектива, когда вы покупали проектор.
    - Вертикальный и горизонтальный сдвиги объектива необходимо расположить в центре.
    - Надежно оберните проектор упаковочным материалом, чтобы защитить его от ударов, и поместите его в прочный картонный контейнер. Обязательно уведомите транспортную компанию о том, что содержимое является точным оборудованием.



## Правила техники безопасности ..... 2

### Введение

#### Наименования Компонентов и их Назначение ..... 15

Вид спереди/Сверху	15
Заднее	16
Основание	17
Интерфейс	18
Панель управления	20
Пульт дистанционного управления	21
Замена аккумуляторов пульта дистанционного управления	25
Область работы дистанционного управления	26

### Подготовка проектора

#### Установка проектора ..... 28

Прикрепите объектив проектора	28
Установка	28
Снятие	29
Снятие и установка Интерфейсная крышка	30
Снятие	30
Установка	31
Настройка установки	32
Настройка направления	32
Изменение направления изображения (Проецирование)	33
Выбор лампы	33
Настройки экрана	34
Настройка положения проецируемого изображения на экране	35
Отображение тестового шаблона	36
Настройка положения проецируемого изображения (Сдвиг объектива)	37
Регулировка наклона проецируемого изображения (для нормальной установки)	39
Регулировка Масштаб	40
Регулировка фокуса	40

При использовании зум-объектива для малого расстояния ELPLU02	41
Настройки ID	42
Установка ID проектора	42
Проверка ID проектора	42
Установка ID пульта ДУ	43

#### Подключение оборудования ..... 44

Подключение к компьютеру	44
Подключение источников сигнала	45
Подключение к внешнему монитору	47
Подключение кабеля ЛВС	48
Подключение передатчика HDBaseT Transmitter	49
Установка Беспроводной адаптер локальной сети (ELPAP07)	50
Использование ключа Quick Wireless Connection USB Key	51

#### Групповая настройка ..... 52

Настройка с использованием USB-флеш-накопителя	52
Сохранение настроек на USB-флеш-накопителе	52
Отображение сохраненных настроек на других проекторах	54
Настройка с подключением компьютера и проектора с помощью кабеля USB.	56
Сохранение настроек на компьютер	56
Отображение сохраненных настроек на других проекторах	57
Если возникнет ошибка настройки	59

### Основные операции

#### Проецирование изображений ..... 61

Автоматическое обнаружение входящих сигналов и смена проецируемого изображения (Search)	61
Переход к целевому изображению	62

#### Настройка проецируемых изображений ..... 63

Корректировка искажения проецируемого изображения	63
Гор/вер.искаж.	64
Quick Corner	65
Изогнут. поверхн.	66
Коррекция точки	69

Угол стены	71
Выбор качества проецирования (выбор Цветовой режим)	75
Настройка Автонастр. диафр.	76
Изменение формата проецируемого изображения	77
Способы смены	77
Настройка изображения	81
Коррекция параметров Оттенки, Насыщенность и Яркость	81
Регулировка Гамма	82
Кадровая интерпол. (только в моделях EB-Z10005U/EB-Z10000U/EB-Z9875U/EB-Z9870U/EB-Z9750U)	83
Проецирование 3D-изображений	84

## Полезные Функции

<b>Функция мультипроекции</b>	<b>86</b>
Подготовка	86
Переход края	87
Отрегулируйте перекрывающуюся область изображений (Переход края)	87
Корректировка яркости	89
Точная регулировка цветового баланса	91
Сочетание с параметром Масштабируемые изображения	95
<b>Функции проецирования</b>	<b>97</b>
Одновременное проецирование двух изображений (Split Screen)	97
Рабочие процедуры	97
Ограничения проецирования на полиэкране	99
Временное скрытие изображения (Затвор)	100
Остановка изображения (Функция паузы)	101
Увеличение части изображения (E-Zoom)	101
Сохранение логотипа пользователя	102
<b>Функция памяти</b>	<b>104</b>
Сохранение/Загрузка/Очистка памяти	104
<b>Функция планирования</b>	<b>107</b>
Настройка времени	107
Сохранение графика	108

Настройка графика	108
Реле лампы	110
Проверка графика	112
Редактирование графика	113

## Функции Безопасности 115

Организация работы пользователей (Защита паролем)	115
Виды функции Защита паролем	115
Настройка параметра Защита паролем	116
Ввод пароля	117
Запрет на выполнение операций	118
блокировка управления	118
Фиксация линзы	119
Блокировка кнопок пульта ДУ	119
Замок от злоумышленников	120
Крепление тросика с замком	120

## Меню Настройка

### Использование меню Настройка 122

### Список Функций 123

Таблица меню Настройка	123
Меню Сеть	124
Меню Изображен.	125
Меню Сигнал	127
Меню Меню Настройки	129
Меню Расширен.	131
Меню Сеть	137
Замечания по работе с меню Сеть	138
Работа с виртуальной клавиатурой	138
Меню Основные	139
Меню Беспроводная ЛВС	140
Экран поиска точки доступа	142
Меню Безопасность	142
Меню Проводная ЛВС	143
Меню Почта	144

Меню Другое .....	145
Меню Сброс .....	146
Меню Информация (только отображение) .....	147
Меню Сброс .....	148

## Поиск и Устранение Неисправностей

<b>Использование справки .....</b>	<b>150</b>
<b>Интерпретация показаний индикаторов .....</b>	<b>151</b>
<b>Интерпретация показаний монитора состояния .....</b>	<b>162</b>
Проверка состояния .....	162
Расшифровка сообщений на экране .....	163
Настройка вида экрана (ЖК-экран) .....	164
Интерпретация содержимого экрана .....	165
<b>Устранение неполадок .....</b>	<b>172</b>
Неполадки, связанные с изображениями .....	172
Не появляется изображение .....	172
Движущиеся изображения не отображаются .....	172
Проецирование прекращается автоматически .....	173
Отображается сообщение Не поддерживается. ....	173
Отображается сообщение Нет сигнала. ....	173
Изображения расплывчатые, не в фокусе или искажены .....	174
На изображениях появляются помехи или искажения .....	175
Изображение обрезано (большое) или маленькое, имеет неподходящее соотношение сторон либо перевернуто .....	176
Неправильная цветопередача для изображения .....	177
Темные изображения .....	177
Неполадки при запуске проецирования .....	179
Проектор не включается .....	179
Прочие неполадки .....	180
Не включается пульт дистанционного управления .....	180
На внешнем мониторе нет изображения .....	181
Требуется изменить язык сообщений и меню .....	181
Электронное письмо не получено даже при возникновении проблем с проектором .....	182

Отображается сообщение Зарядка батареи, обеспечивающей индикацию времени, заканчивается. ....	182
Невозможно изменить настройки с помощью браузера .....	182

<b>Event ID .....</b>	<b>183</b>
-----------------------	------------

## Обслуживание

<b>Чистка .....</b>	<b>185</b>
Очистка поверхности проектора .....	185
Очистка объектива .....	185
Очистка воздушного фильтра .....	185
<b>Замена Расходных Материалов .....</b>	<b>188</b>
Замена лампы .....	188
Периодичность замены лампы .....	188
Замена лампы .....	190
Сброс рабочего времени лампы .....	192
Замена воздушного фильтра .....	193
Периодичность замены воздушного фильтра .....	193
Способ замены воздушного фильтра .....	193
<b>Настройка изображения .....</b>	<b>195</b>
Выравнив. панели .....	195
Однородность цвета .....	197

## Приложение

<b>Контроль и управление .....</b>	<b>200</b>
О EasyMP Monitor .....	200
О функции Message Broadcasting .....	200
Изменение настроек с помощью веб-браузера (Контроль Web) .....	200
Настройка проектора .....	200
Отображение экрана Контроль Web .....	201
Использование функции Использование функции Уведом. по почте для отправки отчетов о проблемах .....	201

Просматривание уведомлений об ошибках .....	202	Композитный видеосигнал .....	234
Управление с использованием SNMP .....	203	Входящие сигналы из входных портов DVI-D, HDMI и HDBaseT*1. ....	235
Отображение экрана Web Remote .....	203	Входные сигналы из порта SDI(только для моделей EB-Z10005U/EB-Z10000U/ EB-Z9875U/EB-Z9870U) .....	235
Работа объектива .....	204	<b>Технические характеристики .....</b>	<b>236</b>
Команды ESC/VP21 .....	205	Общие Технические Данные Проектора .....	236
Список команд .....	205	<b>Внешний Вид .....</b>	<b>240</b>
Схема подключения кабелей .....	206	<b>Глоссарий .....</b>	<b>241</b>
О проекторе PJLink .....	207	<b>Общие Замечания .....</b>	<b>244</b>
О программе Crestron RoomView® .....	208	Обозначения .....	244
Работа с проектором через компьютер .....	208	Торговые марки и авторские права .....	245
<b>Дополнительные Принадлежности и Расходные Материалы .....</b>	<b>213</b>	<b>Указатель .....</b>	<b>246</b>
Дополнительные принадлежности .....	213		
Расходные Материалы .....	214		
<b>Размер экрана и Расстояние проецирования .....</b>	<b>215</b>		
для моделей EB-Z10005U/EB-Z10000U/EB-Z9875U/EB-Z9870U/EB-Z9750U/EB- Z11000W/EB-Z9900W/EB-Z9800W .....	215		
Стандартный объектив ELPLS04 .....	215		
Зум-объектив для малого расстояния ELPLU02 .....	216		
Широкоугольный объектив для заднего проецирования ELPLR04 .....	218		
Широкоугольный объектив ELPLW04 .....	219		
Зум-объектив для среднего расстояния ELPLM06 .....	220		
Зум-объектив для среднего расстояния ELPLM07 .....	221		
Зум-объектив для большого расстояния ELPLL07 .....	222		
Расстояние проецирования для моделей EB-Z11005/EB-Z11000/EB-Z9870 .....	224		
Стандартный объектив ELPLS04 .....	224		
Зум-объектив для малого расстояния ELPLU02 .....	225		
Широкоугольный объектив для заднего проецирования ELPLR04 .....	227		
Широкоугольный объектив ELPLW04 .....	228		
Зум-объектив для среднего расстояния ELPLM06 .....	229		
Зум-объектив для среднего расстояния ELPLM07 .....	230		
Зум-объектив для большого расстояния ELPLL07 .....	231		
<b>Поддерживаемые Мониторы .....</b>	<b>234</b>		
Поддерживаемые разрешения экрана .....	234		
Компьютерные сигналы (аналоговый RGB) .....	234		
Компонентное видео .....	234		





# Введение

В этой главе описываются наименования компонентов.

На иллюстрациях в данном руководстве показаны проекторы с обычными зум-объективами ELPLS04.

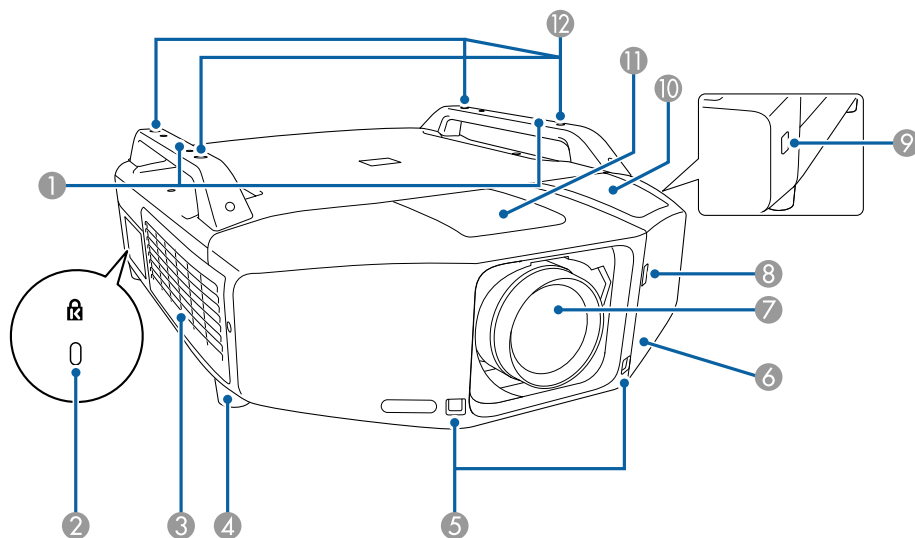
## Вид спереди/Сверху



Название	Функция
1 <b>Рукоятки</b>	Используйте эти рукоятки при переноске проектора. Также для закрепления проектора можно пропустить тросик с замком через рукоятку. ☛ "Крепление тросика с замком" <a href="#">стр.120</a>
2 <b>Гнездо защиты (  )</b>	Гнездо защиты поддерживается системой Microsaver Security System производства компании Kensington. ☛ "Крепление тросика с замком" <a href="#">стр.120</a>

Название	Функция
3 <b>Отверстие воздухозаборника (Воздушный фильтр)</b>	Служит для забора воздуха для внутреннего охлаждения проектора. Скопившаяся здесь пыль может вызвать перегревание проектора, что приводит к неполадкам в работе и сокращает срок службы оптического устройства. Регулярно выполняйте очистку воздушного фильтра. ☛ "Очистка воздушного фильтра" <a href="#">стр.185</a> ☛ "Замена воздушного фильтра" <a href="#">стр.193</a>
4 <b>Передняя опора</b>	При настольной установке поверните опору, чтобы отрегулировать наклон по горизонтали за счет выдвигания или втягивания опоры. Передние опоры можно отсоединить при установке проектора на потолок. ☛ "Регулировка наклона проецируемого изображения (для нормальной установки)" <a href="#">стр.39</a>
5 <b>Удален. приемник</b>	Принимает сигналы от пульта дистанционного управления. ☛ "Область работы дистанционного управления" <a href="#">стр.26</a>
6 <b>Интерфейсная крышка</b>	Снимите данную крышку для подключения кабелей к портам внутри проектора при подключении проектора к видеоаппаратуре. ☛ "Интерфейс" <a href="#">стр.18</a> ☛ "Снятие и установка Интерфейсная крышка" <a href="#">стр.30</a>
7 <b>Проекционный объектив</b>	Через объектив проецируются изображения.
8 <b>Переключатель для снятия интерфейсной крышки</b>	Используйте его при снятии интерфейсной крышки. ☛ "Снятие и установка Интерфейсная крышка" <a href="#">стр.30</a>

Название	Функция
9 Кнопка для снятия интерфейсной крышки	Используйте его при снятии интерфейсной крышки. ☛ "Снятие и установка Интерфейсная крышка" <a href="#">стр.30</a>
10 Отверстие для кабеля (верхняя часть)	Снимите крышку и пропустите кабель через это отверстие. ☛ "Снятие и установка Интерфейсная крышка" <a href="#">стр.30</a>
11 Сменная крышка объектива	Снимайте ее при прикреплении или снятии объектива. ☛ "Прикрепите объектив проектора" <a href="#">стр.28</a>
12 Точки крепления кронштейнов подвески (4 точки)	При подвешивании проектора к потолку в этих точках следует закрепить дополнительный потолочный крепеж. ☛ "Дополнительные принадлежности" <a href="#">стр.213</a>

## Заднее

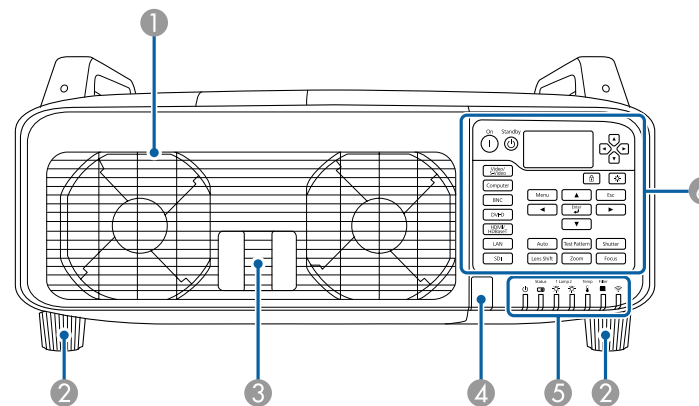

Название	Функция
1 Выходное отверстие для воздуха (Крышка отсека лампы)	Выходное вентиляционное отверстие служит для внутреннего охлаждения проектора. Эту крышку необходимо открыть для замены лампы проектора.
2 Задняя опора	При настольной установке поверните опору, чтобы отрегулировать наклон по горизонтали за счет выдвигания или втягивания опоры. Передние опоры можно отсоединить при установке проектора на потолок. ☛ "Регулировка наклона проецируемого изображения (для нормальной установки)" <a href="#">стр.39</a>
3 От. крышка лампы	Используйте этот рычаг, чтобы открыть крышку отсека лампы. ☛ "Замена лампы" <a href="#">стр.188</a>
4 Удален. приемник	Принимает сигналы от пульта дистанционного управления. ☛ "Область работы дистанционного управления" <a href="#">стр.26</a>



Название	Функция
5 Индикаторы состояния	Цвет и мигание или непрерывное свечение индикаторов указывают на состояние проектора. ☛ "Интерпретация показаний индикаторов" <a href="#">стр.151</a>
6 Панель управления	☛ "Панель управления" <a href="#">стр.20</a>

## Основание

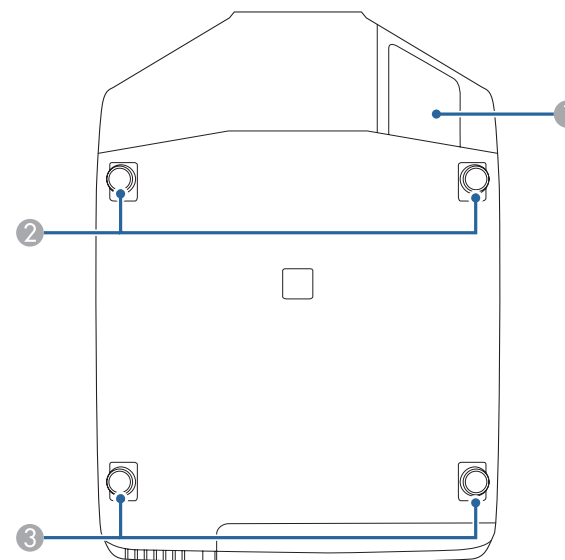

Название	Функция
1 Отверстие для кабеля (нижняя часть)	Снимите крышку и пропустите кабель вниз через это отверстие. ☛ "Снятие и установка Интерфейсная крышка" <a href="#">стр.30</a>
2 Передняя опора	☛ "Регулировка наклона проецируемого изображения (для нормальной установки)" <a href="#">стр.39</a>
3 Задняя опора	☛ "Регулировка наклона проецируемого изображения (для нормальной установки)" <a href="#">стр.39</a>

## Интерфейс

Сняв интерфейсную крышку, можно получить доступ к следующим портам. Информация о том, как снять интерфейсную крышку и подключить видеоаппаратуру, приведена ниже.

- ☛ "Снятие и установка Интерфейсная крышка" [стр.30](#)
- ☛ "Подключение оборудования" [стр.44](#)

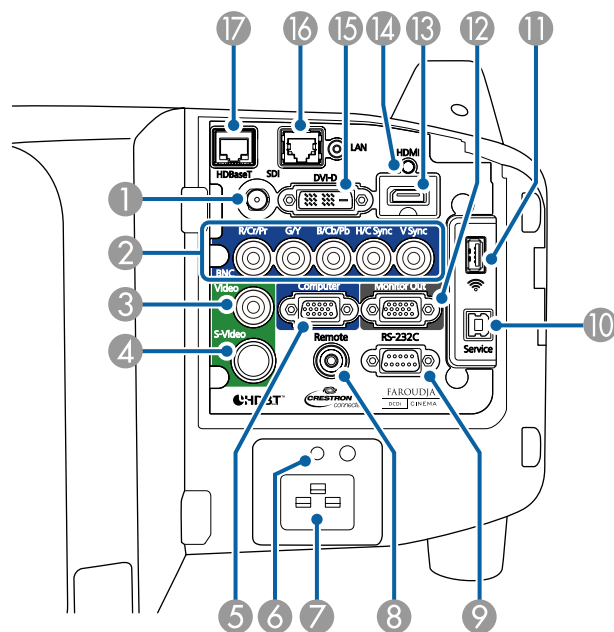

Название	Функция
1 <b>Входной порт SDI</b> (только для моделей EB-Z10005U/EB-Z10000U/EB-Z9875U/EB-Z9870U)	Ввод сигналов SDI с видеооборудования.
2 <b>Входной порт BNC</b>	Для аналоговых сигналов RGB, поступающих с компьютера, и компонентных видеосигналов от других источников видеосигнала.

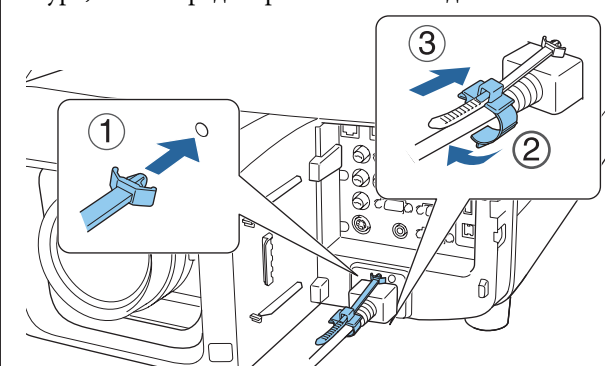
Название	Функция
3 <b>Входной порт Video</b>	Для компонентных видеосигналов от источников видеосигнала.
4 <b>Входной порт S-Video</b>	Для видеосигналов S-video от источников видеосигнала.
5 <b>Входной порт Computer</b>	Для аналоговых сигналов RGB, поступающих с компьютера, и компонентных видеосигналов от других источников видеосигнала.
6 <b>Держатель кабеля</b>	Вставьте сюда поставляемый в комплекте зажим для шнура, чтобы предотвратить его выпадение. 
7 <b>Вход для подачи питания</b>	Служит для подключения кабеля питания к проектору. Форма может отличаться в зависимости от модели проектора.
8 <b>Порт Remote</b>	Служит для подключения дополнительного комплект кабеля дистанционного управления и ввода сигналов от пульта дистанционного управления. Если кабель дистанционного управления подключен к этому порту, то удаленный приемник в проекторе отключается. ☛ "Дополнительные принадлежности" <a href="#">стр.213</a>

Название	Функция
9 Порт RS-232C	Для управления проектором при помощи компьютера к этому порту необходимо подключить идущий от компьютера кабель RS-232C. ☛ "Последовательное подключение" <a href="#">стр.206</a>
10 Порт Service	Этот порт используется специалистами по техническому обслуживанию для управления проектором. Используется для массовых настроек. ☛ "Групповая настройка" <a href="#">стр.52</a>
11 Порт модуля беспроводной ЛВС	<ul style="list-style-type: none"> <li>Служит для подключения дополнительного Беспроводной адаптер локальной сети. ☛ "Установка Беспроводной адаптер локальной сети (ELPAP07)" <a href="#">стр.50</a></li> <li>Подключение дополнительного Quick Wireless Connection USB Key. ☛ "Использование ключа Quick Wireless Connection USB Key" <a href="#">стр.51</a></li> <li>Используется для массовых настроек. ☛ "Групповая настройка" <a href="#">стр.52</a></li> </ul>
12 Порт Monitor out	На внешнем мониторе могут отображаться только аналоговые сигналы RGB с входного порта Computer или BNC. Эта функция недоступна для компонентных и других видеосигналов, которые поступают из любого порта, кроме входных портов Computer или BNC. ☛ "Схема подключения кабелей" <a href="#">стр.206</a>
13 Входной порт HDMI	Предназначен для ввода сигналов изображений с HDMI-совместимой видеоаппаратуры и компьютеров. Этот проектор поддерживает стандарт <u> HDCP</u> .

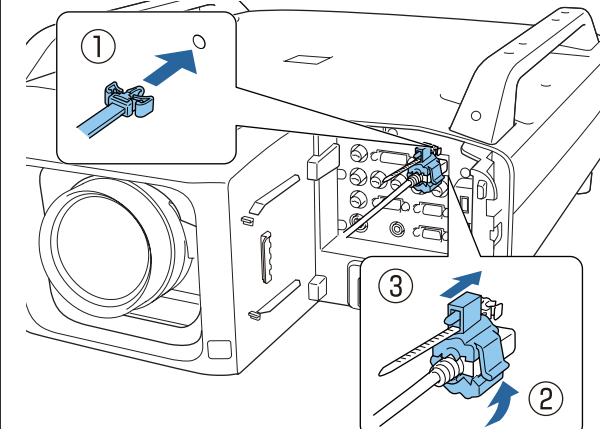
Название	Функция
14 Держатель кабеля	Вставьте сюда поставляемый в комплекте зажим для кабелей HDMI, чтобы предотвратить выпадение кабелей HDMI. 
15 Входной порт DVI-D	Передает сигналы DVI-D с компьютера.
16 Порт LAN	Предназначен для подключения сетевого кабеля к сети. ☛ "Подключение кабеля ЛВС" <a href="#">стр.48</a>
17 Порт HDBaseT	Предназначен для подключения кабеля LAN к дополнительному устройству HDBaseT Transmitter. ☛ "Подключение передатчика HDBaseT Transmitter" <a href="#">стр.49</a>

## Панель управления

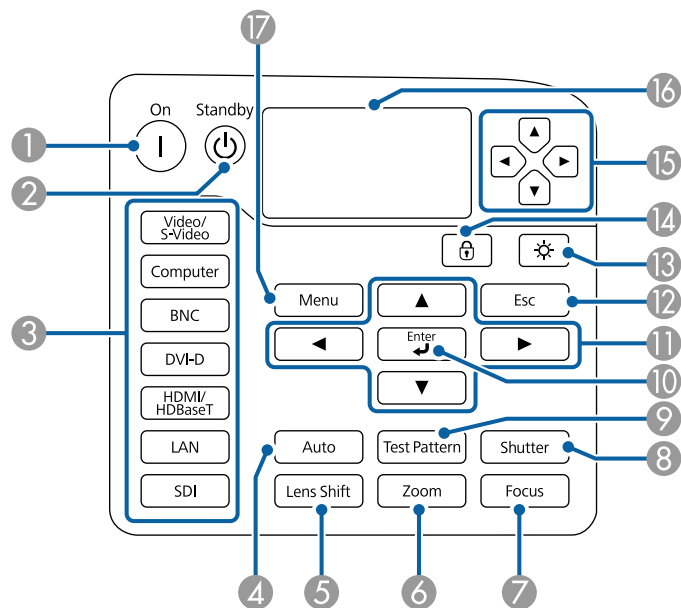

Название	Функция
1 Кнопка [1]	Нажмите, чтобы включить проектор.
2 Кнопка [⏻]	Нажмите, чтобы выключить проектор.
3 Кнопки смены входного сигнала	Нажмите, чтобы изменить сигнал с каждого входного порта. ☛ "Переход к целевому изображению" <a href="#">стр.62</a> Кнопка [SDI] всегда доступна в моделях EB-Z10005U/EB-Z10000U/EB-Z9875U/EB-Z9870U.
4 Кнопка [Auto]	При проецировании аналоговых сигналов RGB с входного порта Computer или BNC эта кнопка позволяет автоматически оптимизировать параметры Трекинг, Синхронизация и Позиция.

Название	Функция
5 Кнопка [Lens Shift]	С помощью этой кнопки регулируется сдвиг линзы. ☛ "Настройка положения проецируемого изображения (Сдвиг объектива)" <a href="#">стр.37</a> Если нажать ее и удерживать более пяти секунд, положение сдвига объектива достигнет центра.
6 Кнопка [Zoom]	С помощью этой кнопки выполняется настройка масштабирования. ☛ "Регулировка Масштаб" <a href="#">стр.40</a>
7 Кнопка [Focus]	С помощью этой кнопки выполняется настройка фокуса. ☛ "Регулировка фокуса" <a href="#">стр.40</a>
8 Кнопка [Shutter]	Нажмите, чтобы включить или временно отключить сигналы. ☛ "Временное скрывание изображения (Затвор)" <a href="#">стр.100</a>
9 Кнопка [Test Pattern]	Отображает тестовый шаблон. ☛ "Отображение тестового шаблона" <a href="#">стр.36</a>
10 Кнопка [↩]	Если на экране отображается меню Настройка или справка, эта кнопка служит для выбора элемента или перехода к следующему уровню. ☛ "Использование меню Настройка" <a href="#">стр.122</a>
11 Кнопки [▲][▼][◀][▶]	<ul style="list-style-type: none"> <li>Нажмите, чтобы отрегулировать фокус, масштабирование или сдвиг объектива.                             <ul style="list-style-type: none"> <li>☛ "Настройка положения проецируемого изображения (Сдвиг объектива)" <a href="#">стр.37</a></li> <li>☛ "Регулировка Масштаб" <a href="#">стр.40</a></li> <li>☛ "Регулировка фокуса" <a href="#">стр.40</a></li> </ul> </li> <li>Если отображается меню Настройка или экран справки, эта кнопка служит для выбора пунктов меню и задания значений параметров.                             <ul style="list-style-type: none"> <li>☛ "Использование меню Настройка" <a href="#">стр.122</a></li> </ul> </li> </ul>

Название	Функция
12 Кнопка [Esc]	<ul style="list-style-type: none"> <li>Нажмите, чтобы остановить текущую функцию.</li> <li>Нажатием этой кнопки во время отображения меню Настройка осуществляется возврат к предыдущему уровню меню.</li> <li>☛ "Использование меню Настройка" <a href="#">стр.122</a></li> </ul>
13 Кнопка [☀]	Нажмите, чтобы включить или отключить кнопки на панели управления и мониторе состояния.
14 Кнопка [🔒]	Нажмите, чтобы показать экран Блокир. управл., который позволяет настроить блокировку кнопок на панели управления.
15 Кнопки [⏮][⏪][⏩][⏭]	Нажмите, чтобы выбрать пункты меню или установить заданные параметры монитора состояния, чтобы контролировать состояние проектора.
16 Монитор состояния	Отображение буквенной информации о состоянии проектора.
17 Кнопка [Menu]	Нажмите, чтобы показать или закрыть меню Настройка.
	☛ "Использование меню Настройка" <a href="#">стр.122</a>

## Пульт дистанционного управления

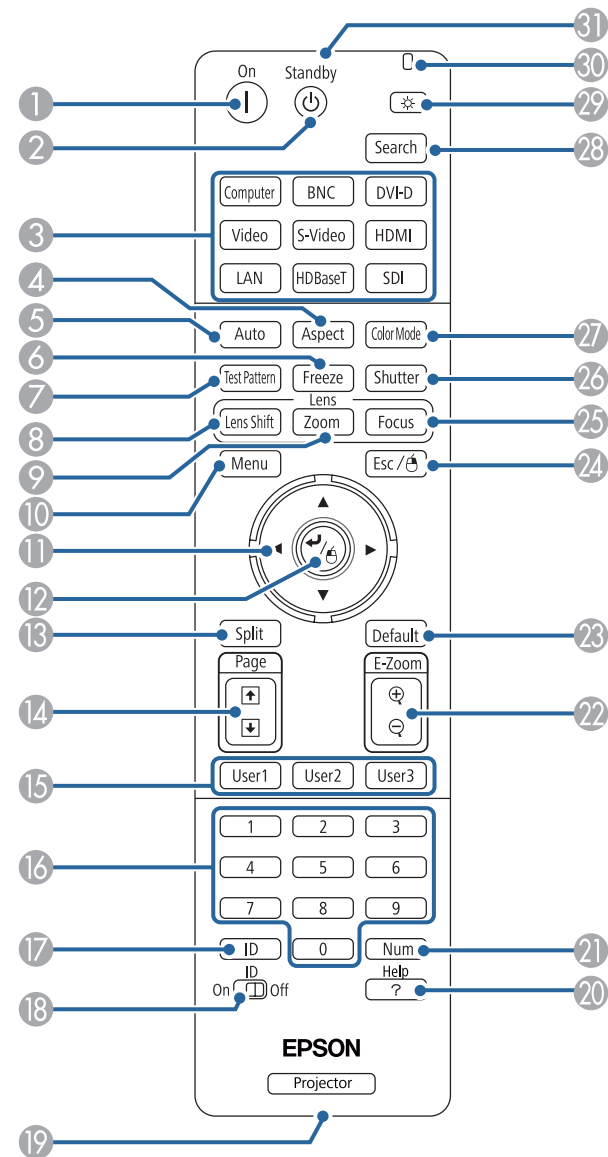

Название	Функция
1 Кнопка [ⓘ]	Нажмите, чтобы включить проектор.
2 Кнопка [⏻]	Нажмите, чтобы выключить проектор.
3 Кнопки смены входного сигнала	Нажмите, чтобы изменить сигнал с каждого входного порта. <ul style="list-style-type: none"> <li>☛ "Переход к целевому изображению" <a href="#">стр.62</a></li> </ul> Кнопка [SDI] всегда доступна в моделях EB-Z10005U/EB-Z10000U/EB-Z9875U/EB-Z9870U.
4 Кнопка [Aspect]	Каждое нажатие этой кнопки приводит к изменению режима формата. <ul style="list-style-type: none"> <li>☛ "Изменение формата проецируемого изображения" <a href="#">стр.77</a></li> </ul>
5 Кнопка [Auto]	При проецировании аналоговых сигналов RGB с входного порта Computer или BNC эта кнопка позволяет автоматически оптимизировать параметры Трекинг, Синхронизация и Позиция.
6 Кнопка [Freeze]	Нажмите, чтобы приостановить или возобновить показ изображений. <ul style="list-style-type: none"> <li>☛ "Остановка изображения (Функция паузы)" <a href="#">стр.101</a></li> </ul>
7 Кнопка [Test Pattern]	Отображает тестовый шаблон. <ul style="list-style-type: none"> <li>☛ "Отображение тестового шаблона" <a href="#">стр.36</a></li> </ul>
8 Кнопка [Lens Shift]	С помощью этой кнопки регулируется сдвиг линзы. <ul style="list-style-type: none"> <li>☛ "Настройка положения проецируемого изображения (Сдвиг объектива)" <a href="#">стр.37</a></li> </ul> Если нажать ее и удерживать более пяти секунд, положение сдвига объектива достигнет центра.
9 Кнопка [Zoom]	С помощью этой кнопки выполняется настройка масштабирования. <ul style="list-style-type: none"> <li>☛ "Регулировка Масштаб" <a href="#">стр.40</a></li> </ul>
10 Кнопка [Menu]	Нажмите, чтобы показать или закрыть меню Настройка. <ul style="list-style-type: none"> <li>☛ "Использование меню Настройка" <a href="#">стр.122</a></li> </ul>

Название	Функция
11 Кнопки [▲][▼][◀][▶]	<ul style="list-style-type: none"> <li>• Нажмите, чтобы отрегулировать фокус, масштабирование или сдвиг объектива.                             <ul style="list-style-type: none"> <li>☛ "Настройка положения проецируемого изображения (Сдвиг объектива)" <a href="#">стр.37</a></li> <li>☛ "Регулировка Масштаб" <a href="#">стр.40</a></li> <li>☛ "Регулировка фокуса" <a href="#">стр.40</a></li> </ul> </li> <li>• Если на экране отображается меню Настройка или справка, эти кнопки служат для выбора пунктов меню и задания значений параметров.                             <ul style="list-style-type: none"> <li>☛ "Использование меню Настройка" <a href="#">стр.122</a></li> </ul> </li> <li>• При использовании дополнительного приемника для беспроводной мыши нажатие этих кнопок приводит к перемещению указателя мыши.                             <ul style="list-style-type: none"> <li>☛ "Дополнительные принадлежности" <a href="#">стр.213</a></li> </ul> </li> </ul>
12 Кнопка [↵]	<ul style="list-style-type: none"> <li>• Если на экране отображается меню Настройка или справка, эта кнопка служит для выбора элемента или перехода к следующему уровню.                             <ul style="list-style-type: none"> <li>☛ "Использование меню Настройка" <a href="#">стр.122</a></li> </ul> </li> <li>• При использовании дополнительного приемника для беспроводной мыши действует аналогично левой кнопке мыши.                             <ul style="list-style-type: none"> <li>☛ "Дополнительные принадлежности" <a href="#">стр.213</a></li> </ul> </li> </ul>
13 Кнопка [Split]	Каждый раз при нажатии этой кнопки изображение меняется с одновременного проецирования двух изображений с помощью разделения экрана на обычное изображение. <ul style="list-style-type: none"> <li>☛ "Одновременное проецирование двух изображений (Split Screen)" <a href="#">стр.97</a></li> </ul>
14 Кнопки [Page][↵]	<ul style="list-style-type: none"> <li>• Переход к предыдущему или следующему файлу изображения при проецировании изображений с компьютера, подключенного по сети.</li> <li>• При использовании дополнительного приемника для беспроводной мыши вы можете менять страницу файла PowerPoint во время проецирования, нажимая кнопки смены страницы.</li> </ul>

Название	Функция
15 Кнопка [User 1] Кнопка [User 2] Кнопка [User 3]	Выберите любой часто используемый пункт из девяти, доступных в меню Настройка, и назначьте его одной из этих кнопок. ☛ "Меню Меню Настройки" <a href="#">стр.129</a>
16 Цифровые кнопки	<ul style="list-style-type: none"> <li>Введите пароль. ☛ "Настройка параметра Защита паролем" <a href="#">стр.116</a></li> <li>Используйте эту кнопку для ввода чисел в подменю <b>Сеть</b> меню Настройка.</li> </ul>
17 Кнопка [ID]	Удерживая эту кнопку, нажимайте на цифровые кнопки, чтобы выбрать ID проектора, которым вы хотите управлять с помощью пульта. ☛ "Настройки ID" <a href="#">стр.42</a>
18 Переключатель [ID]	Потяните этот переключатель, чтобы включить (On)/отключить (Off) настройки ID для пульта ДУ. ☛ "Настройки ID" <a href="#">стр.42</a>
19 Порт дистанционного управления	Служит для подключения дополнительного комплект кабеля дистанционного управления и вывода сигналов от пульта дистанционного управления. ☛ "Дополнительные принадлежности" <a href="#">стр.213</a> Если кабель дистанционного управления подключен к этому порту, то Область излучения света на пульте дистанционного управления отключается.
20 Кнопка [Help]	Нажмите, чтобы показать или закрыть экран справки, в котором содержатся указания по устранению неполадок, в случае их возникновения. ☛ "Использование справки" <a href="#">стр.150</a>
21 Кнопка [Num]	Удерживайте эту кнопку нажатой и нажимайте цифровые кнопки, чтобы ввести пароль или числа. ☛ "Настройка параметра Защита паролем" <a href="#">стр.116</a>

Название	Функция
22 Кнопки [E-Zoom] [⊕][⊖]	Нажмите, чтобы увеличить или уменьшить изображение без изменения размера области проецирования. ☛ "Увеличение части изображения (E-Zoom)" <a href="#">стр.101</a>
23 Кнопка [Default]	Включена, когда в проводнике меню Настройка появляется сообщение [Default]: Сброс. Измененные настройки снова принимают значения по умолчанию. ☛ "Использование меню Настройка" <a href="#">стр.122</a>
24 Кнопка [Esc]	<ul style="list-style-type: none"> <li>Нажмите, чтобы остановить текущую функцию.</li> <li>Нажатие этой кнопки во время отображения меню Настройка позволяет перейти к предыдущему уровню. ☛ "Использование меню Настройка" <a href="#">стр.122</a></li> <li>При использовании дополнительного приемника для беспроводной мыши действует аналогично правой кнопке мыши. ☛ "Дополнительные принадлежности" <a href="#">стр.213</a></li> </ul>
25 Кнопка [Focus]	С помощью этой кнопки выполняется настройка фокуса. ☛ "Регулировка фокуса" <a href="#">стр.40</a>
26 Кнопка [Shutter]	Нажмите, чтобы включить или временно отключить изображение. ☛ "Временное скрытие изображения (Затвор)" <a href="#">стр.100</a>
27 Кнопка [Color Mode]	Каждое нажатие этой кнопки приводит к изменению цветового режима. ☛ "Выбор качества проецирования (выбор Цветовой режим)" <a href="#">стр.75</a>
28 Кнопка [Search]	Нажмите, чтобы перейти к следующему источнику входного сигнала, передающего изображение. ☛ "Автоматическое обнаружение входящих сигналов и смена проецируемого изображения (Search)" <a href="#">стр.61</a>

Название	Функция
29 Кнопка [☀]	Нажмите, чтобы включить подсветку кнопок пульта дистанционного управления в течение приблизительно 15 секунд. Это полезно при использовании пульта дистанционного управления в темноте.
30 Индикатор	Свет излучается при подаче сигналов пульта дистанционного управления.
31 Область излучения света на пульте дистанционного управления	Служит для подачи сигналов пульта дистанционного управления.

Следующие операции можно выполнить, просто нажав одну из кнопок на пульте дистанционного управления.

Управление	Установить
Установите параметры безопасности пароля. ☛ "Организация работы пользователей (Защита паролем)" <a href="#">стр.115</a>	Удерживайте нажатой кнопку [Freeze] в течение более пяти секунд. Откроется экран <b>Защита паролем</b> , в котором можно менять настройки.
Установка или снятие блокировки некоторых операций с помощью кнопок на пульте дистанционного управления. ☛ "Запрет на выполнение операций" <a href="#">стр.118</a>	Удерживайте нажатой кнопку [Help] в течение более пяти секунд.
Инициализация параметров <b>Удален. приемник</b> в меню Настройка. (активация всех Приемник сигнала от пульта дистанционного управления для данного проектора).	Удерживайте нажатой кнопку [Menu] в течение более 15 секунд.



Управление	Установить
<p>Отображение часто используемых пунктов меню Настройка.</p>	<p>Нажмите кнопки [User1], [User2] или [User3]. Вы можете назначить каждой кнопке пункт меню, нажав <b>Польз. кнопка</b>.</p> <p> <b>Настройки — Польз. кнопка</b> <a href="#">стр.129</a></p> <p>Можно назначить следующие параметры.</p> <p><b>Энергопотребл., Информация, Прогрессивная, Геометр. коррекция, Мультипроекция, Разрешение, Память, Обработка изобр. или Телевизионный экран</b></p> <p>Если нажать кнопку, для которой назначена функция <b>Телевизионный экран</b>, на экране не появятся ни меню, ни сообщения. Они появятся, если нажать эту кнопку еще раз. Если функция <b>Телевизионный экран</b> активирована, меню Настройка будет недоступным (кроме изменения параметра Цветовой режим и источника изображения).</p>

## Замена аккумуляторов пульта дистанционного управления

Если уменьшается скорость реагирования пульта дистанционного управления или он перестает работать через некоторое время после начала использования, это может свидетельствовать о том, что батарейки в пульте разрядились. В таком случае их следует заменить. Держите наготове две запасные марганцевые или щелочные батарейки типоразмера AA. Запрещается использовать батарейки, отличные от щелочных или марганцевых батареек типоразмера AA.

### Внимание

Перед выполнением манипуляций с аккумуляторами обязательно ознакомьтесь со следующим руководством.

 [Правила техники безопасности](#)

- 1 Снимите крышку аккумуляторного отсека. Отпуская защелку крышки аккумуляторного отсека, поднимите крышку.

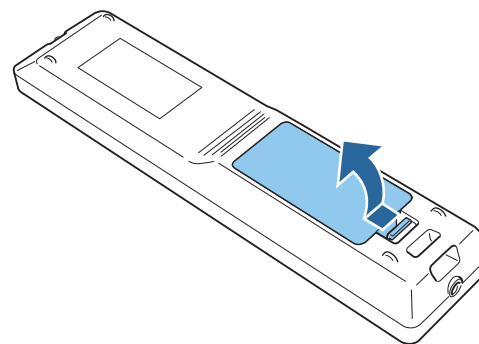

**2** Замените старые аккумуляторы новыми.

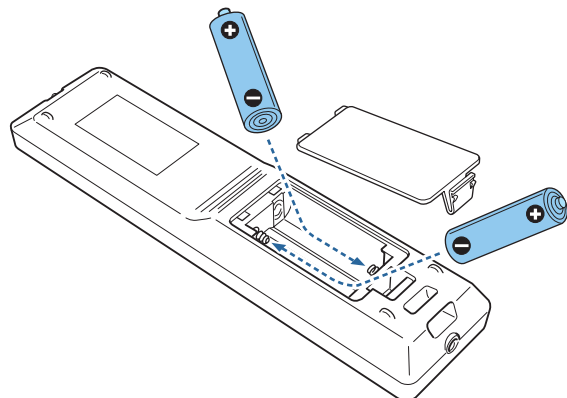

## Предостережение

Проверьте расположение меток (+) и (-) внутри держателя для аккумуляторов, чтобы убедиться в правильности ориентации устанавливаемых аккумуляторов.

При неправильном использовании аккумуляторов возможен взрыв или утечка, что может стать причиной пожара, травмы или повреждения устройства.

**3** Установите на место крышку аккумуляторного отсека. Нажимайте на крышку аккумуляторного отсека до ее защелкивания в предусмотренном месте.

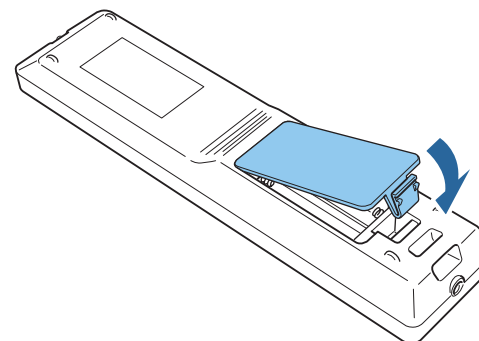

## Область работы дистанционного управления

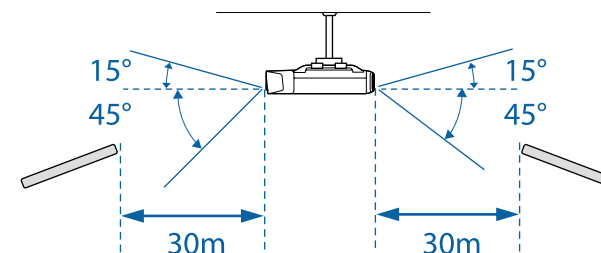
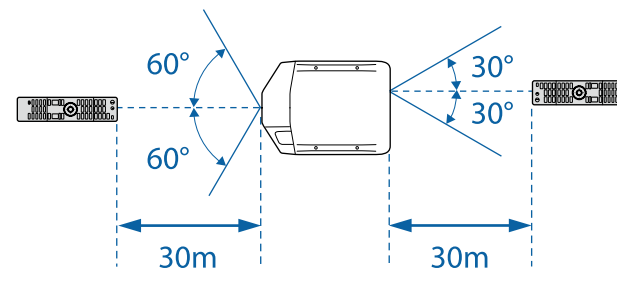



## Подготовка проектора

В этой главе обсуждается установка проектора и подключение источников изображения.

## Прикрепите объектив проектора

### Установка

#### Внимание

- Не присоединяйте объектив, если гнездо проектора для установки объектива направлено вверх. В проектор может попасть пыль или грязь.
- Старайтесь не прикасаться к объективу руками или пальцами. Если на поверхности объектива остались отпечатки пальцев или следы кожного сала, то качество проецирования ухудшается.



Чтобы убедиться в том, что корректировка Корр-ия трапеции выполнена правильно, задайте параметр **Тип объектива** в меню Конфигурация в соответствии с типом объектива, который используется.

☛ **Расширен.** — **Управление** — **Дополнительно** — **Тип объектива** [стр.131](#)

- 1** Снимите сменную крышку объектива.

Слегка надавите на сменную крышку объектива. Когда поднимется задняя часть, снимите сменную крышку объектива.

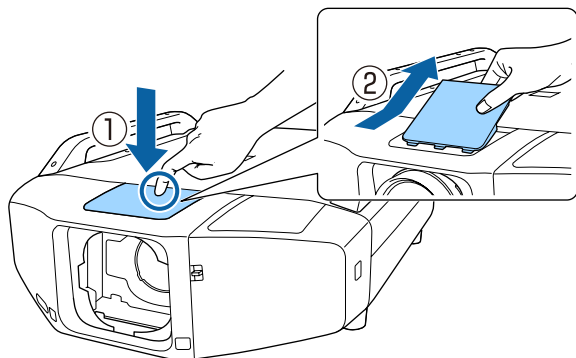

- 2** Поверните запорный рычаг против часовой стрелки.

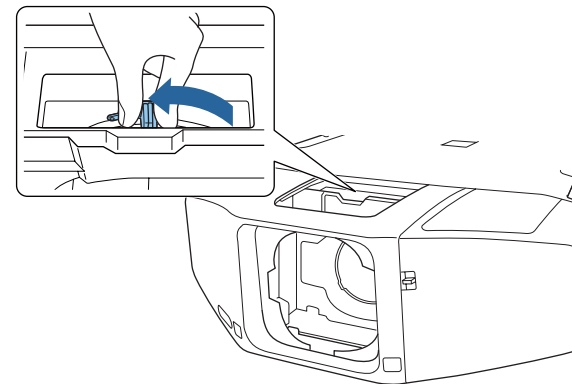

- 3** Вставьте объектив в гнездо для установки объектива (белый кружок на объективе находится сверху).

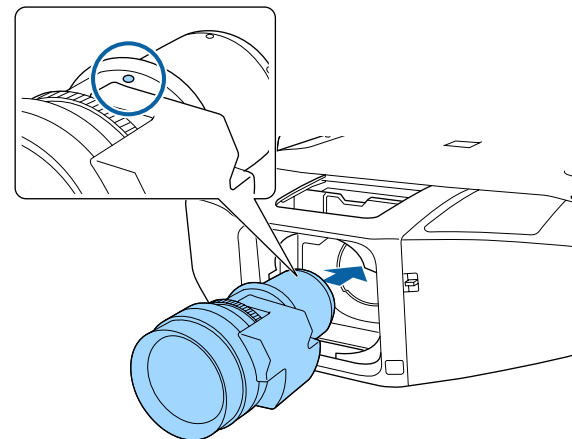

- 4** Крепко держа объектив, поверните запорный рычаг по часовой стрелке, пока он не заблокируется.

Убедитесь в том, что объектив нельзя отсоединить.

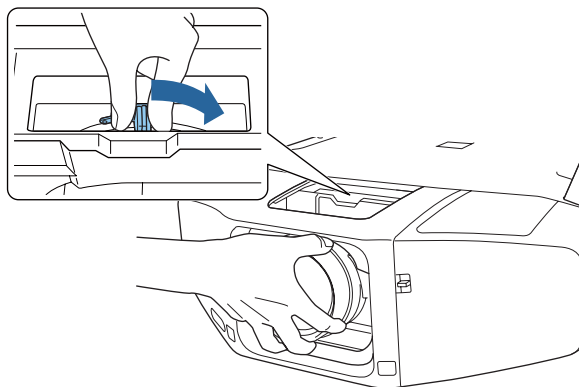

- 5** Прикрепите сменную крышку объектива.

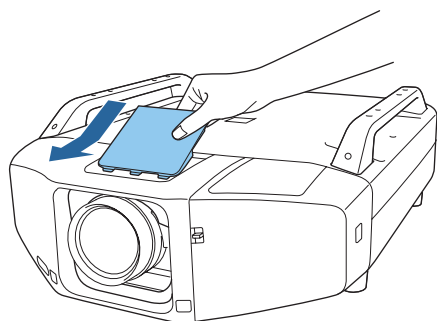

## Снятие

### Внимание

Прежде чем заменить объектив, отключите питание. Если выполнялся сдвиг объектива, установите сдвиг объектива в центральное положение, прежде чем снимать объектив.

☛ "Настройка положения проецируемого изображения (Сдвиг объектива)" [стр.37](#)

- 1** Снимите сменную крышку объектива.  
Слегка надавите на сменную крышку объектива. Когда поднимется задняя часть, снимите сменную крышку объектива.

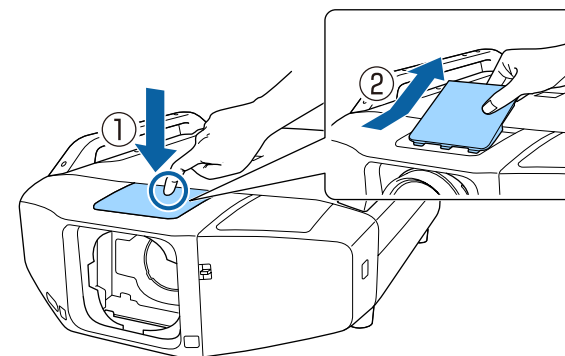

**2** Крепко удерживая объектив, поверните запорный рычаг против часовой стрелки, пока он не разблокируется.

Когда объектив будет разблокирован, выньте его.

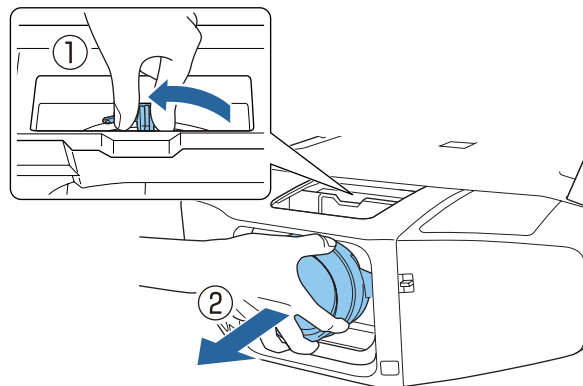

## Снятие и установка Интерфейсная крышка

Прежде чем устанавливать проектор, снимите интерфейсную крышку, чтобы было легче подключить кабель после установки.

### Снятие

Поднимая вверх рычаг, нажмите кнопку сбоку и потяните за интерфейсную крышку.

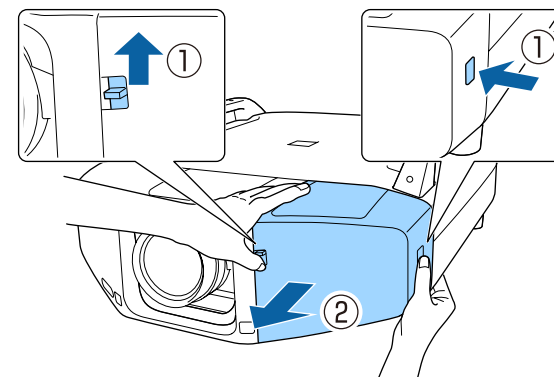

## Установка

- 1** Снимите верхнюю крышку, прокладывая подключенные кабели сверху. Снимите нижнюю крышку, прокладывая подключенные кабели внизу.

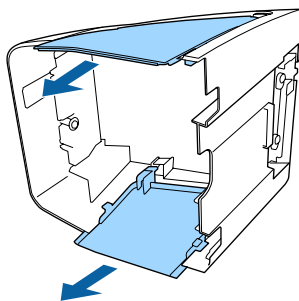

- 2** Надавите на интерфейсную крышку вдоль направляющей, пока она не встанет на место.

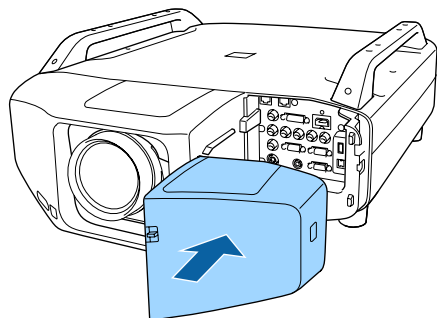

## Настройка установки

### Настройка направления

По окончании установки задайте значение параметра меню **Настройка Направление** в соответствии с углом вертикальной установки.

#### Внимание

Необходимо правильно задать параметр **Направление**. В противном случае может значительно сократиться срок службы лампы.



При выполнении проекции в портретном режиме необязательно задавать параметр **Направление**.

- 1** Нажмите кнопку [⏻], чтобы включить проектор.  
Если изображения не сфокусированы, нажмите кнопку [Focus], чтобы настроить их.  
☛ "Регулировка фокуса" [стр.40](#)
- 2** Нажмите кнопку [Menu].
- 3** Выберите пункт **Направление** в меню **Расширен.**

- 4** Нажмите кнопки [▲][▼], чтобы выбрать угол установки в соответствии с направлением проектора, и нажмите кнопку [↵].

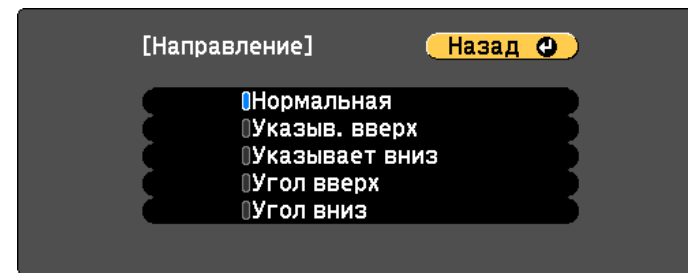

[Esc] / [⏻]:Назад [↕]:Выбор [Menu]:Выход

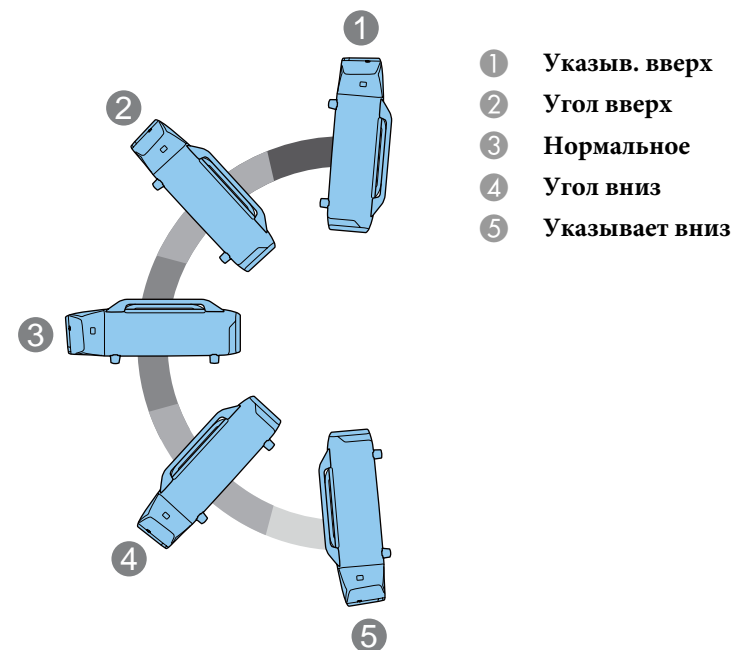

- 5** После настройки нажмите кнопку [Menu].



## Изменение направления изображения (Проецирование)

Направление изображения можно изменить с помощью режима **Проецирование** в меню **Настройка**.

☛ **Расширен.** — **Проецирование** [стр.131](#)

Если используется **Переднее** направление, для каждого режима проецирования имеются следующие направления изображения.

Переднее (по умолчанию)



Заднее

Переднее/потол.



Заднее/потол.



## Выбор лампы

По окончании установки выберите лампы, которые вы хотите включить, в соответствии с их применением и состоянием.

- 1** Нажмите кнопку [Menu] во время проецирования.
- 2** Выберите пункт **Выбор лампы** в меню **Расширен.**
- 3** Выберите лампу, которую необходимо включить, а затем нажмите кнопку [↵].

Загорится выбранная лампа.

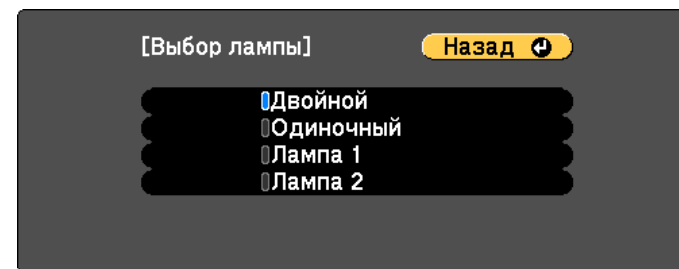

[Esc] / [⏪]:Назад [⏩]:Выбор [Menu]:Выход

<b>Двойная (по умолчанию)</b>	Обе Лампа 1 и Лампа 2 горят. Когда одна из ламп перегорает, другая продолжает гореть.
<b>Одиная</b>	Когда проектор включен, загорается лампа с меньшим общим сроком службы. Когда одна из ламп перегорает, другая загорается.
<b>Лампа 1</b>	Включается Лампа 1. Когда Лампа 1 перегорает, загорается Лампа 2.
<b>Лампа 2</b>	Включается Лампа 2. Когда Лампа 2 перегорает, загорается Лампа 1.

**4** Для завершения настройки нажмите кнопку [Menu].



- Вы можете указать дату и время автоматического загорания лампы.  
☛ "Функция планирования" [стр.107](#)
- Примерно через 120 секунд после изменения параметра **Выбор лампы**, изменить параметр **Выбор лампы** или выключить проектор уже будет невозможно.
- Обратите внимание на то, что переключение параметра на **Выбор лампы** через короткое время может привести к износу ламп или неисправностям.
- При выполнении Мультипроекция задайте параметр **Двойной**.
- При возникновении проблем или предупреждений для проектора параметр **Выбор лампы** недоступен.
- Если яркость ламп снизиться из-за Темпер. блокир., параметр **Выбор лампы** будет недоступным.  
☛ **Настройки — Энергопотребл.** [стр.129](#)

## Настройки экрана

Задайте параметр Тип экрана в соответствии с соотношением сторон используемого экрана.

Область показа изображения соответствует форме экрана.



Настройки **Тип экрана** на момент покупки следующие:

- проектор WUXGA/WXGA: **16:10**
- проектор XGA: **4:3**

- 1** Нажмите кнопку [Menu] во время проецирования.  
☛ "Использование меню Настройка" [стр.122](#)
- 2** Выберите пункт **Дисплей** в меню **Расширен.**
- 3** Выберите пункт **Тип экрана** в меню **Экран.**
- 4** Выберите соотношение сторон экрана — **4:3, 16:9** или **16:10**.  
Форма фонового тестового шаблона изменяется в зависимости от этой настройки.

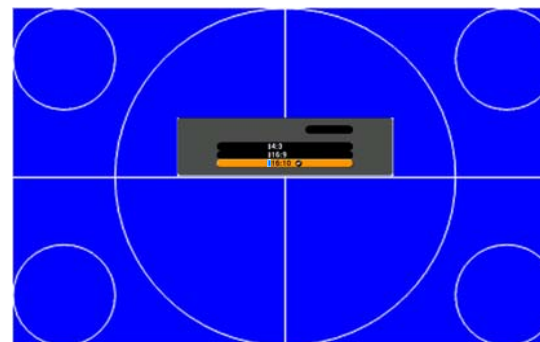

**5** Для завершения настройки нажмите кнопку [Menu].



- В случае изменения параметра Тип экрана следует также откорректировать соотношение сторон для проецируемого изображения.
- ☛ "Изменение формата проецируемого изображения" [стр.77](#)
- Эта функция не поддерживает Message Broadcasting (подключаемый модуль программы EasyMP Monitor).

## Настройка положения проецируемого изображения на экране

Можно отрегулировать положение изображения при наличии полей между краем изображения и границей экрана в связи с настройкой параметра Тип экрана.



- Положение экрана невозможно отрегулировать в следующих случаях.
- Если вы используете проектор WUXGA/WXGA, а для параметра **Тип экрана** установлено значение **16:10**
  - Если вы используете проектор XGA, а для параметра **Тип экрана** установлено значение **4:3**

Если вы используете проектор WUXGA/WXGA, а для параметра **Тип экрана** установлено значение **4:3**



Изображение можно перемещать влево или вправо.

- 1** Нажмите кнопку [Menu] во время проецирования.  
☛ "Использование меню Настройка" [стр.122](#)
- 2** Выберите пункт **Дисплей** в меню **Расширен.**
- 3** Выберите пункт **Положение экрана** в меню **Экран.**
- 4** Воспользуйтесь кнопками [**▲**][**▼**][**◀**][**▶**], чтобы отрегулировать положение изображения.

Текущее положение отображения можно проверить с помощью фонового тестового шаблона.

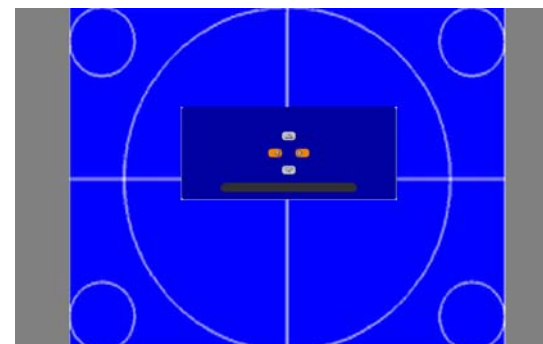

**5** Для завершения настройки нажмите кнопку [Menu].

## Отображение тестового шаблона

С помощью тестового шаблона можно настроить состояние проецирования без подключения видеоборудования.

Форма тестового шаблона зависит от значения параметра **Тип экрана**. Сначала установите **Тип экрана**.

☛ "Настройки экрана" [стр.34](#)

- 1** Нажмите кнопку [Test Pattern] во время проецирования.
- 2** Нажмите кнопки [◀][▶] на пульте дистанционного управления или кнопку [↵] на панели управления, чтобы изменить тестовый шаблон.

Использование пульта дистанционного управления

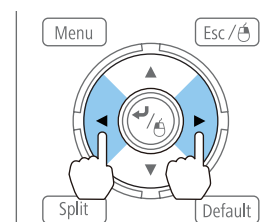

Использование панели управления

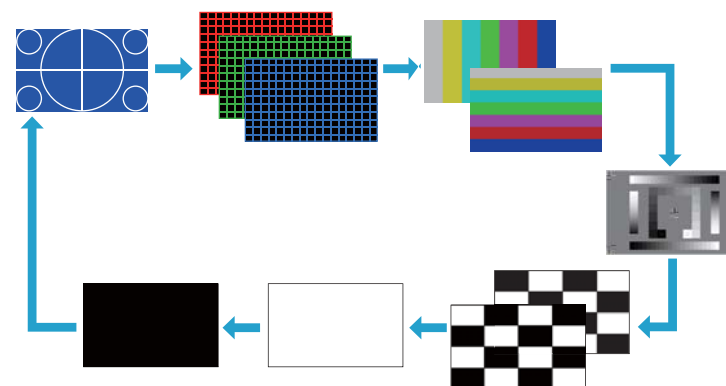
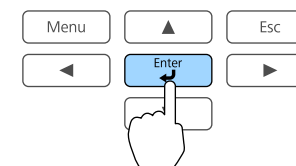

При отображении тестового шаблона можно выполнить следующие настройки изображения.

Меню	Меню нижнего уровня/Пункт
<b>Изображен.</b>	Цветовой режим <a href="#">стр.75</a>
	Цвет. температ.
	Дополнительно - Гамма*1 <a href="#">стр.82</a> - RGB - RGBCMY <a href="#">стр.81</a>
	Сброс
<b>Сигнал</b>	Автонастройка
<b>Настройки</b>	Геометр. коррекция <a href="#">стр.63</a>
<b>Расширен.</b>	Мультипроекция*2 <a href="#">стр.86</a>

\*1 Кроме параметра Пользовател-ий

\*2 Кроме параметра Уровень черного



Чтобы задать параметры меню, настройка которых недоступна при отображении тестового шаблона, или настроить проецируемое изображение, нужно спроецировать изображение с подключенного устройства.

**3** Нажмите кнопку [Esc], чтобы закрыть тестовый шаблон.

## Настройка положения проецируемого изображения (Сдвиг объектива)

В тех случаях, когда проектор невозможно установить прямо перед экраном, для регулировки положения проецируемого изображения используется сдвиг объектива.

Ниже приведены диапазоны, в которых можно перемещать изображение. Положение проецируемого изображения нельзя переместить на максимальное значение и по горизонтали, и по вертикали.

EB-Z10005U/EB-Z10000U/EB-Z9875U/EB-Z9870U/EB-Z9750U/EB-Z11000W/EB-Z9900W/EB-Z9800W

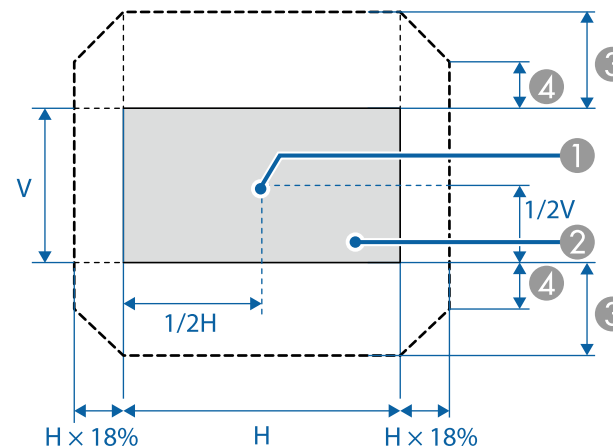

- ① Центр объектива
- ② Проецируемое изображение при центральной установке сдвига линзы
- ③ Максимальный диапазон отклонения:  $V \times 60\%$
- ④ Максимальное значение горизонтального направления:  $V \times 31\%$

EB-Z11005/EB-Z11000/EB-Z9870

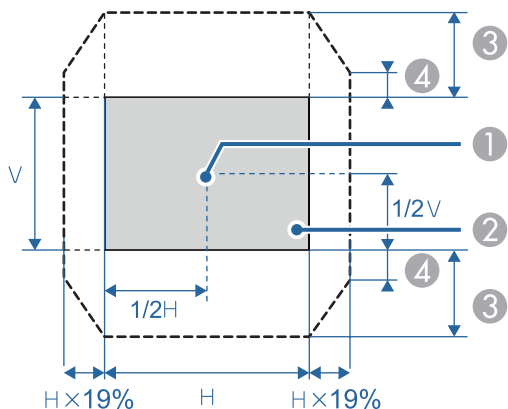

- ① Центр объектива
- ② Проецируемое изображение при центральной установке сдвига линзы
- ③ Максимальный диапазон отклонений:  $V \times 56\%$  (при использовании зум-объектива для малого расстояния ELPLU02, если сдвинуть его на более чем 50 %, часть экрана может отображаться неправильно).
- ④ Максимальное значение горизонтального направления:  $V \times 32\%$



- Для регулировки вертикального сдвига объектива перемещайте изображение снизу вверх. Если регулировку выполнять перемещением регулятора сверху вниз, положение изображения может немного сместиться вниз после завершения регулировки.
- Рекомендуется настраивать фокус, масштабирование и сдвиг линзы по крайней мере через 20 минут после запуска проецирования, поскольку изображения являются нестабильными сразу после включения проектора.
- Чтобы получить самое четкое изображение, вертикальный и горизонтальный сдвиг линзы необходимо расположить в центре.
- Удерживайте кнопку [Lens Shift] примерно пять секунд, чтобы положение объектива опять достигло центра.
- Зум-объектив для малого расстояния ELPLR04 не поддерживает функцию сдвига объектива.

**1** Нажмите кнопку [Lens Shift].

### Использование пульта дистанционного управления

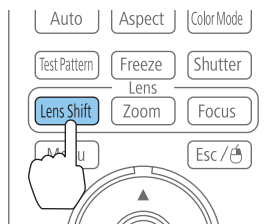

### Использование панели управления

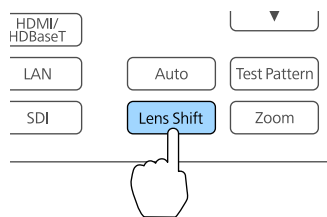

**2** Нажмите кнопки [▲][▼][◀][▶], чтобы отрегулировать положение проецируемого изображения.

### Использование пульта дистанционного управления

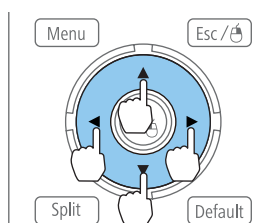

### Использование панели управления

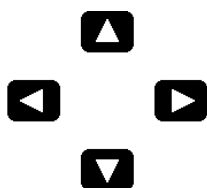
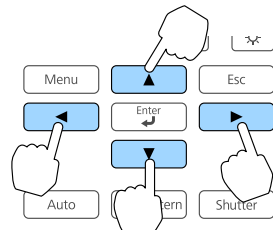

[◀▶]: Изм. сдвиг линзы    [Esc]: Выход

**3** Нажмите кнопку [Esc], чтобы завершить коррекцию.

## Регулировка наклона проецируемого изображения (для нормальной установки)

Для регулировки горизонтального и вертикального наклона проектора выдвиньте и сложите переднюю и заднюю опоры. Можно производить регулировку в диапазоне  $\pm 3,5^\circ$ .

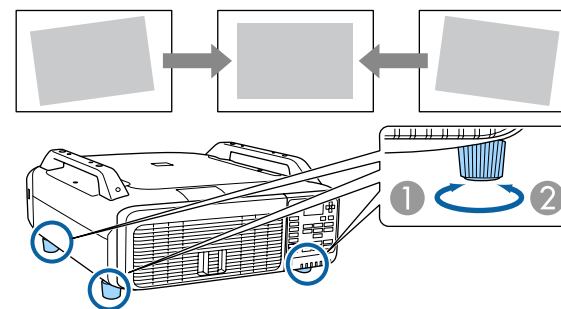

- 1 Выдвиньте переднюю и заднюю опоры.
- 2 Сложите переднюю и заднюю опоры.

### Внимание

Переднюю и заднюю опоры можно установить или снять. Обратите внимание, что опора снимается, если ее выдвинуть больше, чем на 10 мм.

## Регулировка Масштаб

**1** Нажмите кнопку [Zoom].

Использование пульта дистанционного управления

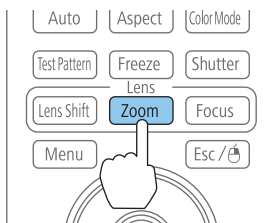

Использование панели управления

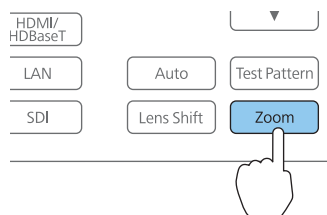

**2** Нажмите кнопки [◀][▶] для регулировки.

Использование пульта дистанционного управления

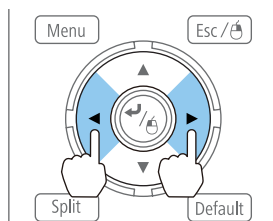

Использование панели управления

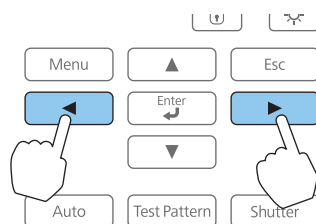

[◀▶]:Изменить увелич. [Esc] :Выход

**3** Нажмите кнопку [Esc], чтобы завершить коррекцию.

## Регулировка фокуса

**1** Нажмите кнопку [Focus].

Использование пульта дистанционного управления

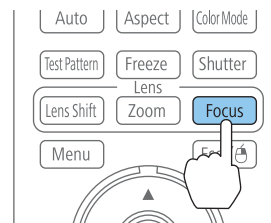

Использование панели управления

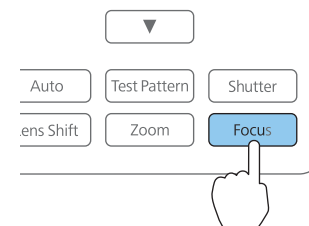

**2** Нажмите кнопки [◀][▶] для регулировки.

Использование пульта дистанционного управления

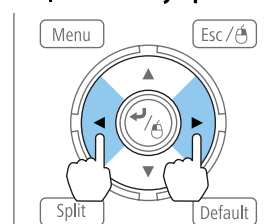

Использование панели управления

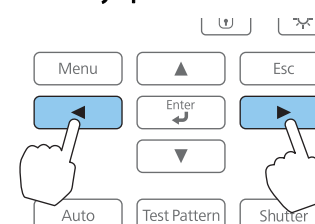

[◀▶]:Изменить фокус [Esc] :Выход

**3** Нажмите кнопку [Esc], чтобы завершить коррекцию.



## При использовании зум-объектива для малого расстояния ELPLU02

Выполните указанные ниже действия для настройки фокуса в случае сдвига объектива вверх, вниз, влево или вправо с помощью функции сдвига объектива.

- 1 Поверните кольцо коррекции искажения против часовой стрелки до упора.

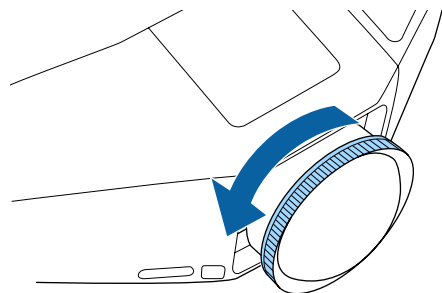

- 2 Сфокусируйте изображение вокруг центра объектива.

☛ "Регулировка фокуса" [стр.40](#)

Пример: когда регулятор сдвига объектива повернут вниз до конца.

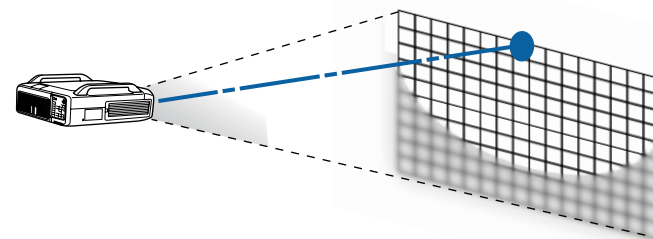

- 3 Откорректируйте искажение экрана с помощью кольца коррекции искажения.  
При коррекции искажения также происходит фокусировка области вокруг краев изображения.

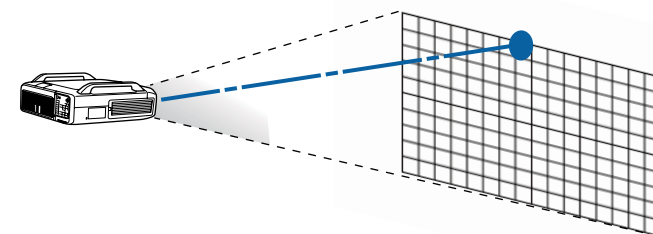

- 4 Отрегулируйте фокус всего экрана.  
Если область вне оси объектива находится не в фокусе, выполните точную настройку поворотом кольца коррекции искажения.

## Настройки ID

Если для проектора и пульта дистанционного управления установлен идентификатор (ID), можно использовать пульт дистанционного управления для управления только тем проектором, который имеет совпадающий ID. Это удобно при одновременном использовании нескольких проекторов.



- Пульт дистанционного управления применяется только для работы с теми проекторами, которые находятся в пределах его рабочего диапазона.  
☛ "Область работы дистанционного управления" [стр.26](#)
- При установке для параметра **Тип пульта ДУ** значения **Простой** в пункте **Управление — Дополнительно** в меню **Настройка** установить ID пульта ДУ невозможно.  
☛ "Меню Расширен." [стр.131](#)
- ID игнорируются, если **ID проектора** имеет значение **Выкл.** или ID пульта дистанционного управления имеет значение **0**.

## Установка ID проектора

- 1 Нажмите кнопку [Menu] во время проецирования.
- 2 Выберите пункт **Мультипроекция** в меню **Расширен.**
- 3 Выберите пункт **ID проектора**, затем нажмите кнопку [↵].

- 4 Выберите ID, который необходимо установить, а затем нажмите кнопку [↵].

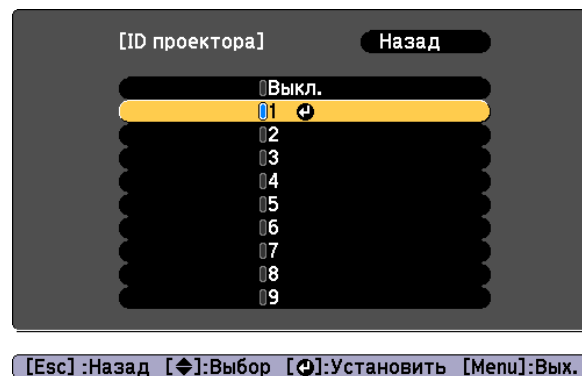

- 5 Нажмите кнопку [Menu], чтобы закрыть меню **Настройка**.

## Проверка ID проектора

Во время проецирования нажмите кнопку [Help], удерживая кнопку [ID].

### Пульт дистанционного управления

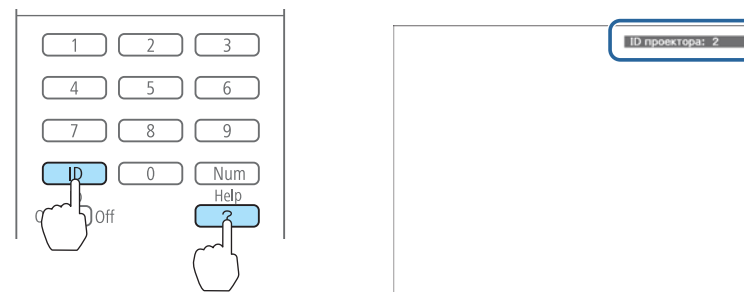

При нажатии данных кнопок на экране для проецирования отображается текущий ID проектора. Приблизительно через три секунды он закроется.

## Установка ID пульта ДУ

- 1 Установите переключатель [ID] пульта дистанционного управления в положение On.

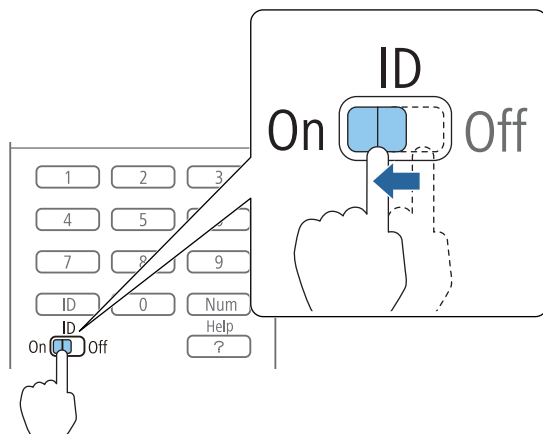

- 2 Удерживая кнопку [ID], нажмите номер ID, который соответствует ID выбранного проектора.

☛ "Проверка ID проектора" [стр.42](#)

### Пульт дистанционного управления

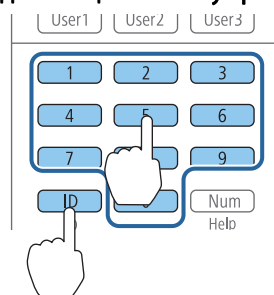

Настройка ID пульта дистанционного управления сохраняется в пульте дистанционного управления. Даже при извлечении батарей из пульта ДУ для замены или при других подобных действиях записанная настройка ID сохраняется. Впрочем, если батареи извлечены на продолжительное время, то восстанавливается значение этой настройки по умолчанию (ID0).

После выполнения этой настройки при помощи пульта дистанционного управления будет управляться только определенный проектор.

Имя порта, местоположение и ориентация гнезда изменяются в зависимости от подключаемого источника.

## Подключение к компьютеру

Для проецирования изображений с компьютера подключите компьютер одним из следующих способов.

- 1 Если используется кабель для подключения к компьютеру из комплекта поставки  
Подключите выход компьютера для монитора к входному порту Computer проектора.
- 2 Если используется приобретаемый отдельно кабель 5BNC  
Подключите выход компьютера для монитора к входному порту BNC проектора.
- 3 Если используется приобретаемый отдельно кабель HDMI  
Подключите порт HDMI на компьютере к входному порту HDMI проектора.
- 4 Если используется приобретаемый отдельно кабель DVI-D  
Подключите порт DVI-D компьютера к входному порту DVI-D проектора.

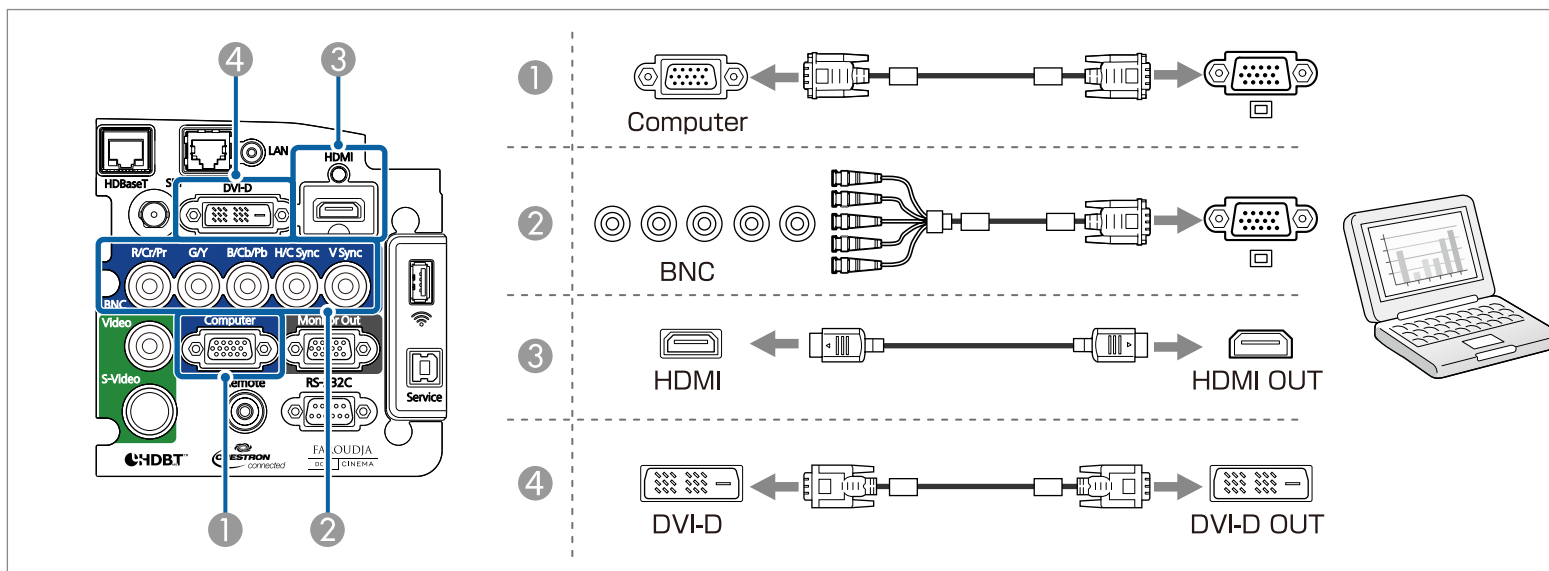

## Подключение источников сигнала

Для проецирования видеоизображений подключите компьютер одним из следующих способов.

- ① **Если используется приобретаемый отдельно видеокабель BNC (вход композитного видеосигнала)**  
Подключите выходной порт видеосигнала на источнике изображения к входному порту Video проектора.
- ② **Если используется приобретаемый отдельно видеокабель RCA**  
Используйте доступный в продаже адаптер BNC/RCA и подключите выходной порт видеосигнала на источнике изображения к входному порту Video проектора.
- ③ **Если используется приобретаемый отдельно кабель S-Video**  
Подключите выходной порт сигнала S-video на источнике изображения к входному порту S-Video проектора.
- ④ **Если используется дополнительный компонентный видеокабель (D-sub/преобразователь компонентного видеосигнала)**  
☛ "Дополнительные принадлежности" [стр.213](#)  
Подключите выходной порт компонентного сигнала на источнике изображения к входному порту Computer проектора.
- ⑤ **Если используется приобретаемый отдельно компонентный видеокабель (RCA) и адаптеры BNC/RCA**  
Подключите выходной порт компонентного сигнала на видеоустройстве к входному порту BNC проектора (R/Cr/Pr, G/Y, B/Cb/Pb).
- ⑥ **Если используется приобретаемый отдельно кабель HDMI**  
Подключите порт HDMI на источнике изображения к входному порту HDMI проектора.
- ⑦ **При использовании доступного в продаже видеокабеля BNC (входной порт SDI, только в моделях EB-Z10005U/EB-Z10000U/EB-Z9875U/EB-Z9870U)**  
Подключите порт SDI на источнике изображения к входному порту SDI проектора.

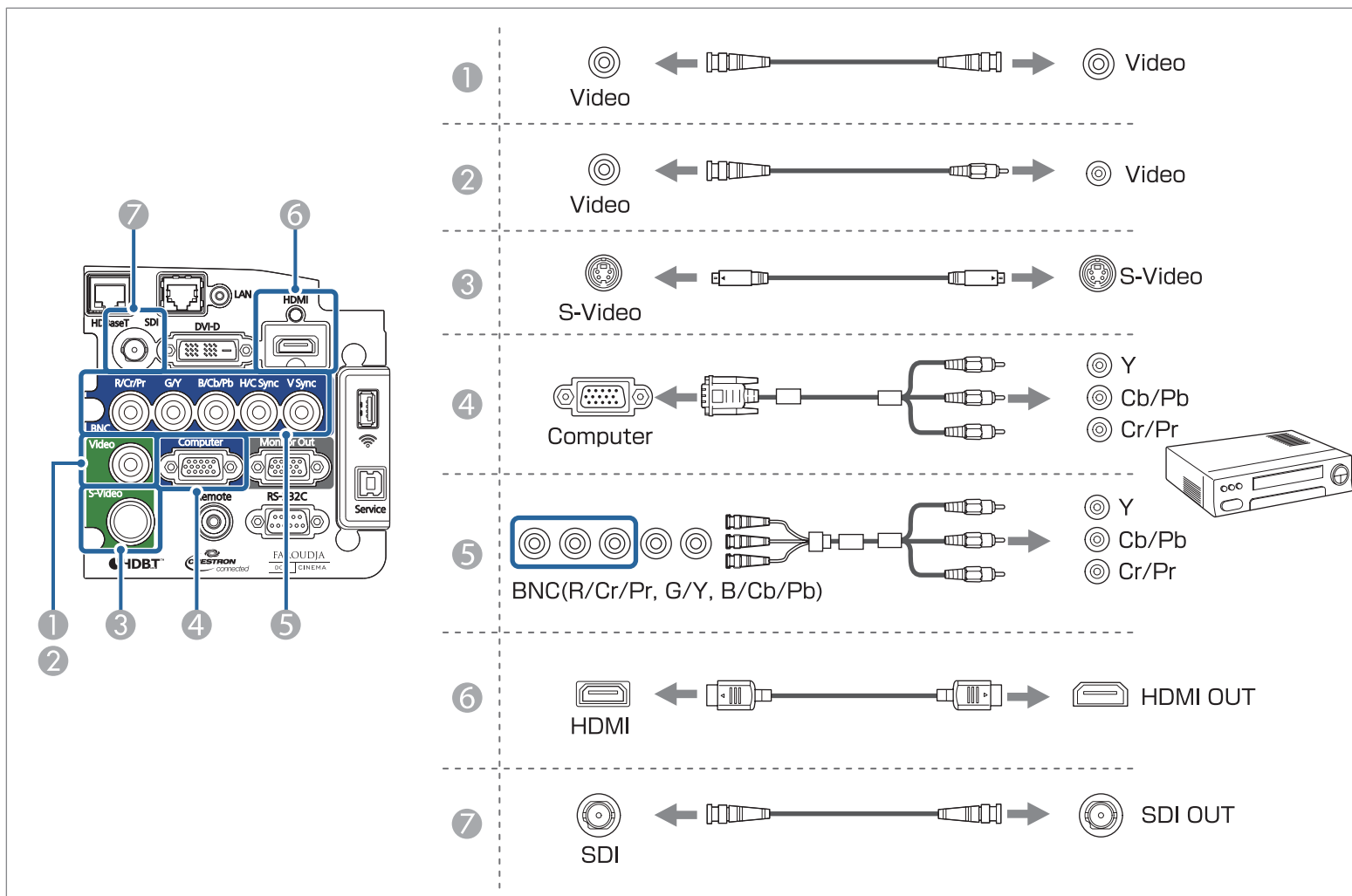

## Внимание

- Если источник входного сигнала при подключении к проектору включен, это может привести к ошибкам.
- Если ориентация или форма разъема отличаются, не прилагайте усилий. Таким образом можно повредить устройство или вызвать ошибки в его работе.



Если порт на подключаемом источнике имеет нестандартную форму, для подключения воспользуйтесь кабелем из комплекта поставки устройства или дополнительным кабелем.

## Подключение к внешнему монитору

Подключите внешний монитор к порту Monitor Out с помощью кабеля из комплекта поставки внешнего монитора.

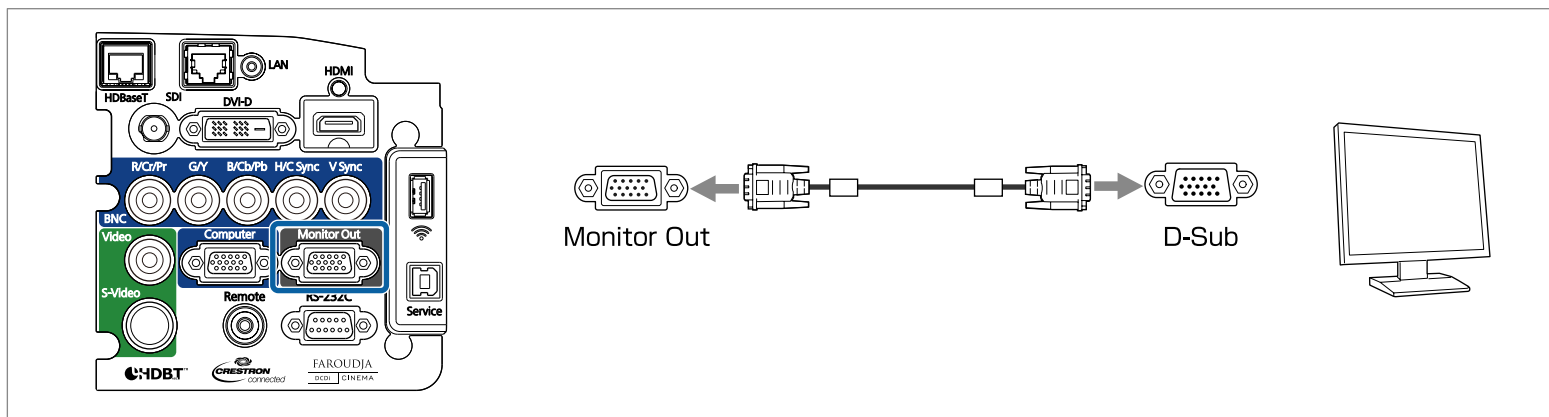

- Выполните следующие настройки для вывода изображения даже в том случае, когда проектор находится в режиме ожидания.  
Установите для параметра **Режим ожидания** значение **Связь вкл.**  
 ⚙ **Расширен.** — **Режим ожидания** [стр.131](#)
- Установите для параметра **Выход A/V** значение **Всегда.**  
 ⚙ **Расширен.** — **Настройки A/V** — **Выход A/V** [стр.131](#)
- На внешнем мониторе могут отображаться только аналоговые сигналы RGB с входных портов Computer или BNC. Вы можете выбрать вывод сигналов в пункте меню **Выход на монитор.**  
 ⚙ **Расширен.** — **Выход A/V** — **Выход на монитор** [стр.131](#)

## Подключение кабеля ЛВС

Подключите сетевой порт сетевого концентратора или другого устройства к порту LAN проектора с помощью приобретаемого отдельно кабеля 100BASE-TX или 10BASE-T.

Вы можете проецировать изображения и проверять статус проектора, подключив компьютер к проектору по сети.

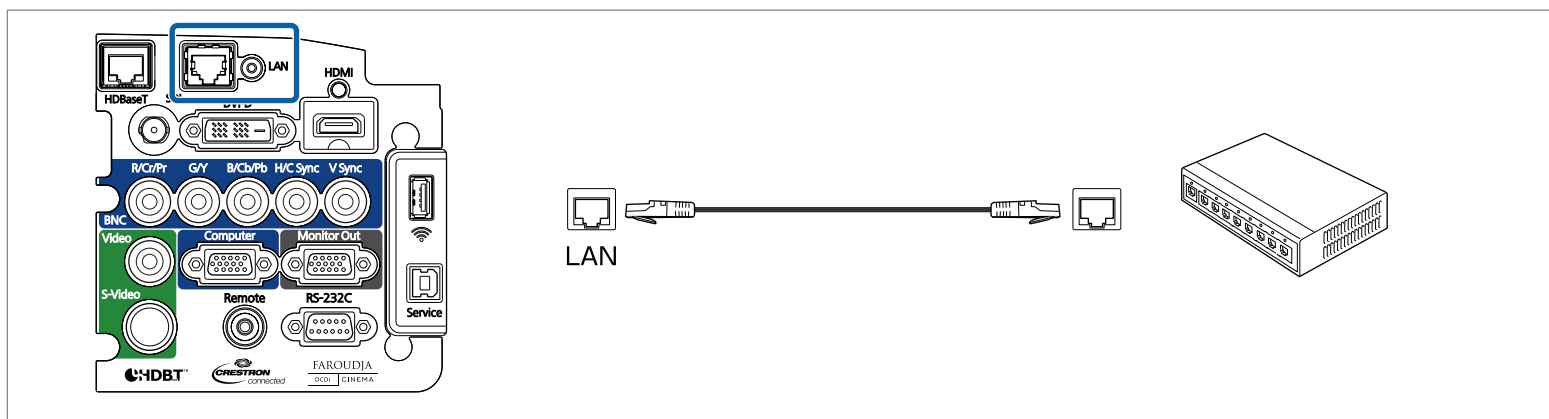

Во избежание неисправностей используйте экранированный кабель LAN категории 5 или выше.



## Подключение передатчика HDBaseT Transmitter

Подключите дополнительное устройство HDBaseT transmitter с помощью доступного в продаже кабеля LAN 100BASE-TX.

☛ "Дополнительные принадлежности" [стр.213](#)

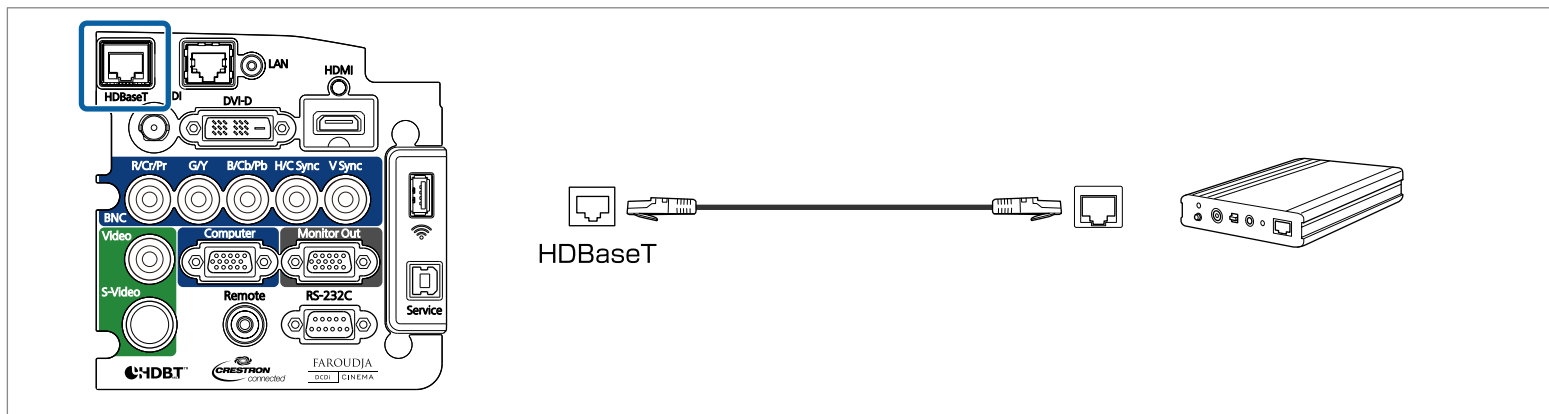

- Перед использованием HDBaseT transmitter прочитайте руководство пользователя, поставляемое в комплекте.
- Используйте экранированный кабель LAN категории 5e или 6.
- При подключении или отключении кабеля LAN обесточьте проектор и HDBaseT transmitter.
- При связи по сети Ethernet, или последовательной связи, или в случае использования проводного пульта дистанционного управления через порт HDBaseT следует установить для параметра **Управление и связь** в меню Настройка значение **Вкл.**
  - ☛ **Расширен.** — HDBaseT — **Управление и связь** [стр.131](#)

Обратите внимание, что когда для параметра **Управление и связь** установлено значение **Вкл.**, порты проектора LAN, RS-232C и Remote отключены.
- При использовании передатчика Extron XTP или переключателя подключайте его к порту HDBaseT проектора. Установите для параметра **Extron XTP** значение **Вкл.** (для параметров **Режим ожидания** и **Управление и связь** будет автоматически установлено значение **Вкл.**).
  - ☛ **Расширен.** — HDBaseT — **Extron XTP** [стр.131](#)

## Установка Беспроводной адаптер локальной сети (ELPAR07)

- 1 Снимите интерфейсную крышку.
  - ☛ "Снятие и установка Интерфейсная крышка" [стр.30](#)

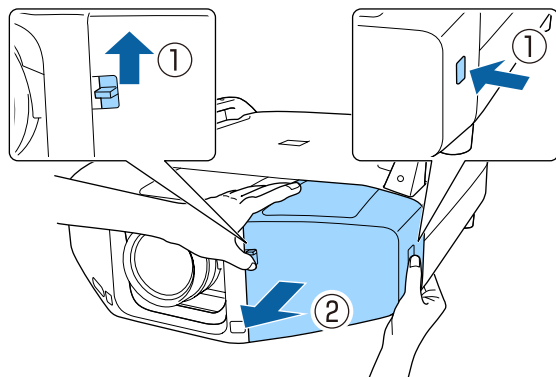

- 2 Установите Беспроводной адаптер локальной сети.

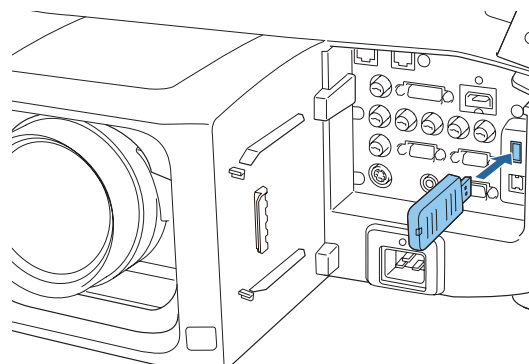

☛ При подключении проектора к компьютеру, к которому подключен Беспроводной адаптер локальной сети по беспроводной ЛВС, установите для параметра **Пит. беспров. ЛВС** в меню **Беспроводная ЛВС** значение **Вкл.** (Значение по умолчанию — **Вкл.**)

☛ "Меню Беспроводная ЛВС" [стр.140](#)

## Использование ключа Quick Wireless Connection USB Key

Подключите дополнительный ключ Quick Wireless Connection USB Key к секции установки модуля беспроводной ЛВС. При подключении компьютера к проектору по беспроводной ЛВС проверьте следующее.

- Беспроводной адаптер локальной сети (ELPAP07) подключен к проектору.
- Проектор настроен для подключения к сети по беспроводной ЛВС.
  - ☛ "Меню Беспроводная ЛВС" [стр.140](#)

- 1** Включите проектор, а затем нажмите кнопку [LAN].  
Отображается следующий экран.

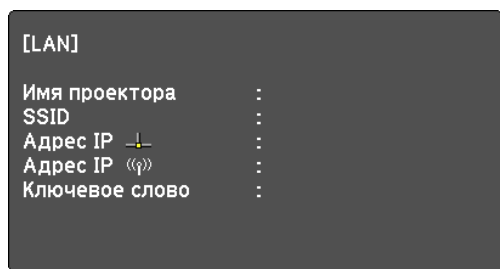

- 2** Проверьте, отображается ли информация о SSID и IP-адресе, затем удалите Беспроводной адаптер локальной сети.
  - ☛ "Установка Беспроводной адаптер локальной сети (ELPAP07)" [стр.50](#)

- 3** Вставьте ключ Quick Wireless Connection USB Key в секцию установки модуля беспроводной ЛВС.

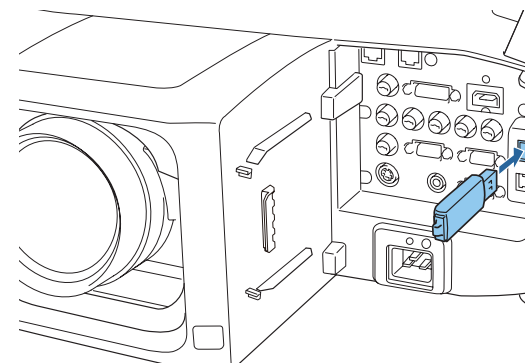

- 4** Когда появится сообщение "Обновление сетевой информации завершено. Удалите Quick Wireless Connection USB Key.", удалите ключ Quick Wireless Connection USB Key.  
После удаления ключа Quick Wireless Connection USB Key повторно установите модуль беспроводной ЛВС.

- 5** Подключите ключ Quick Wireless Connection USB Key к компьютеру.  
Дальнейшие действия выполняйте в соответствии с указаниями, приведенными в руководстве пользователя ключа Quick Wireless Connection USB Key.

После установки параметров в меню Настройка для одного проектора можно воспользоваться функцией групповой настройки нескольких проекторов. Функция групповой настройки доступна только в проекторах с одинаковыми номерами модели.

Выберите один из следующих способов.

- Настройка с использованием USB-флеш-накопителя.
  - Настройка с подключением компьютера и проектора кабелем USB.
  - Настройка с использованием средства обновления EasyMP Network.
- Подключайте USB-флеш-накопитель непосредственно к проектору.



- При групповой настройке не отображается следующее содержимое.
  - Параметры меню Сеть (кроме меню Почта и Другое)
  - Параметры Время раб. лампы и Состояние в меню Информация
- Выполните групповую настройку, прежде чем регулировать проецируемое изображение. При групповой настройке не отображаются значения по умолчанию проецируемого изображения, такие как Геометр. коррекция. Если выполнить групповую настройку после коррекции проецируемого изображения, коррекция может изменяться.
- С помощью функции групповой настройки регистрируемый логотип пользователя устанавливается для других проекторов. Не регистрируйте конфиденциальную информацию и т.п. в качестве логотипа пользователя.



## Предостережение

Пользователь обязан проводить групповую настройку. В случае невыполненной групповой настройки из-за сбоя питания, ошибки соединения и т. д. пользователь несет ответственность за все понесенные расходы на ремонт.

## Настройка с использованием USB-флеш-накопителя

В данном разделе приведено разъяснение процесса групповой настройки с использованием USB-флеш-накопителя.



- Используйте USB-флеш-накопитель, отформатированный в формате FAT.
- Функция групповой настройки недоступна при использовании USB-флеш-накопителей, которые содержат функции безопасности. Используйте USB-флеш-накопитель, на котором нет функций безопасности.
- Функция групповой настройки недоступна при использовании устройств чтения карт памяти или жестких дисков с интерфейсом USB.

## Сохранение настроек на USB-флеш-накопителе

**1**

Отключите от проектора кабель питания и убедитесь в том, что все индикаторы проектора погасли.

**2**

Подключите USB-флеш-накопитель к порту модуля беспроводной ЛВС проектора.

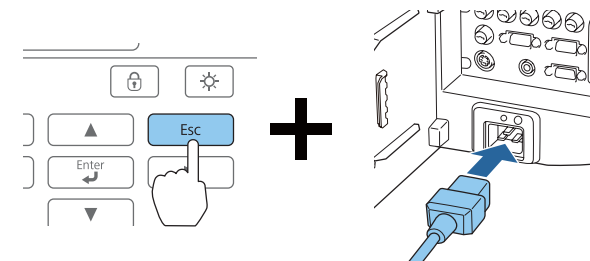
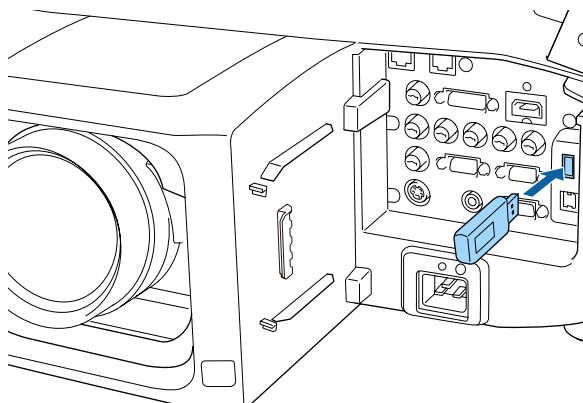

- Подключайте USB-флеш-накопитель непосредственно к проектору. При подключении USB-флеш-накопителя к проектору посредством USB-концентратора настройки могут сохраниться неправильно.
- Подключайте пустой USB-флеш-накопитель. Если на USB-флеш-накопителе кроме файла групповой настройки содержатся другие файлы, настройки могут сохраниться неправильно.
- Если вы сохранили файл групповой настройки на USB-флеш-накопитель с другого проектора, удалите его или измените его имя. Функция групповой настройки не может перезаписать файл групповой настройки.
- Имя файла групповой настройки — PJCONFDATA.bin. Чтобы изменить имя файла, добавьте текст после PJCONFDATA. Если изменить имя файла по-другому, проектор может неправильно распознать тип файла.
- Имя файла должно состоять только из однобайтных символов.

Когда загорятся индикаторы в следующем порядке, отпустите кнопку [Esc].

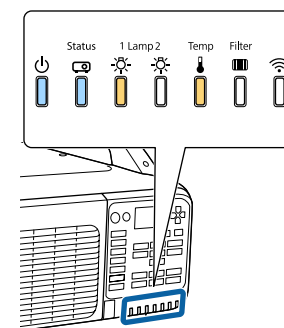

Power	Status	Lamp1	Temp
Светится синим цветом	Светится синим цветом	Светится оранжевым цветом	Светится оранжевым цветом
— включен	— включен	— включен	— включен

Когда все индикаторы начнут мигать, файл групповой настройки начинает записываться.

**3** Удерживая кнопку [Esc] на пульте дистанционного управления или панели управления, подключите кабель питания к проектору.



## Предостережение

- Не отключайте кабель питания от проектора, пока файл не запишется. Если отключить кабель питания, проектор может не запуститься должным образом.
- Не отключайте USB-флеш-накопитель от проектора, пока файл не запишется. Если отключить USB-флеш-накопитель, проектор может не запуститься должным образом.

Если запись будет завершена нормально, проектор перейдет в режим ожидания.

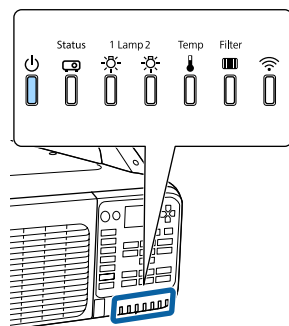

Power

Светится синим цветом — включен

Когда проектор перейдет в режим ожидания, удалите USB-флеш-накопитель.

## Отображение сохраненных настроек на других проекторах

- 1** Отключите от проектора кабель питания и убедитесь в том, что все индикаторы проектора погасли.
- 2** Подключите USB-флеш-накопитель с сохраненным файлом групповой настройки к порту модуля беспроводной ЛВС.

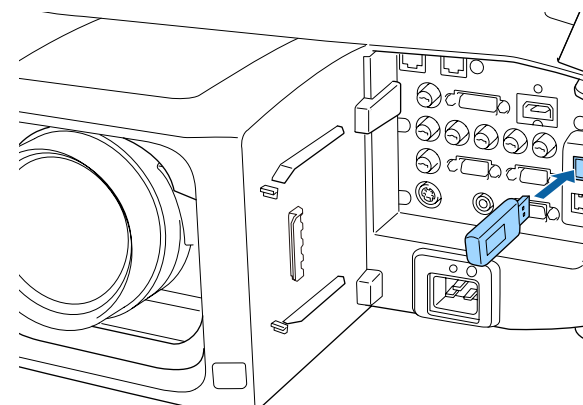

- Если на USB-флеш-накопителе содержится от 1 до 3 типов файлов групповой настройки, такой файл будет отображаться на проекторах с одинаковым номером модели. Если для проекторов с одинаковым номером модели существует несколько файлов, настройки могут отображаться неправильно.
- Если на USB-флеш-накопителе четыре или более файлов групповой настройки, настройки могут сохраниться неправильно.
- Храните на USB-флеш-накопителе только файл групповой настройки. Если на USB-флеш-накопителе кроме файла групповой настройки содержатся другие файлы, настройки могут отображаться неправильно.

- 3** Удерживая кнопку [Menu] на пульте дистанционного управления или панели управления, подключите кабель питания к проектору.

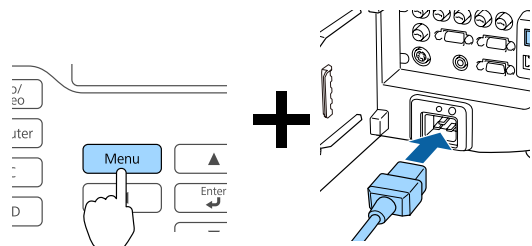

Когда загорятся индикаторы в следующем порядке, отпустите кнопку [Menu].

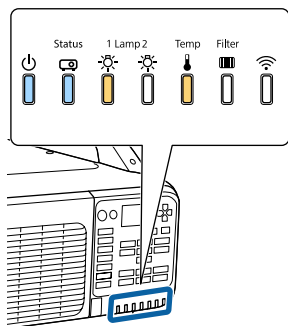

Power	Status	Lamp1	Temp
Светится синим цветом — включен	Светится синим цветом — включен	Светится оранжевым цветом — включен	Светится оранжевым цветом — включен

индикаторы будут гореть примерно 75 секунд.  
 Когда все индикаторы начнут мигать, настройки начинают записываться.

## Предостережение

- Не отключайте кабель питания от проектора, пока настройки не запишутся. Если отключить кабель питания, проектор может не запуститься должным образом.
- Не отключайте USB-флеш-накопитель от проектора, пока настройки не запишутся. Если отключить USB-флеш-накопитель, проектор может не запуститься должным образом.

- 4** Если запись будет завершена нормально, проектор перейдет в режим ожидания.

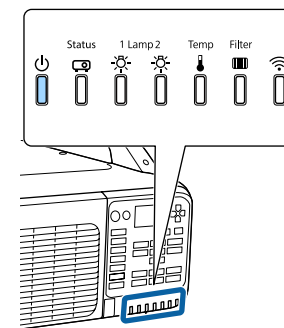

Power  
Светится синим цветом — включен

Когда проектор перейдет в режим ожидания, удалите USB-флеш-накопитель.

## Настройка с подключением компьютера и проектора с помощью кабеля USB.



Функция групповой настройки поддерживается в следующих операционных системах.

- Windows Vista и более поздние версии
- Mac OS X 10.5.3 и более поздние версии

### Сохранение настроек на компьютер

- 1** Отключите от проектора кабель питания и убедитесь в том, что все индикаторы проектора погасли.
- 2** Подключите порт USB компьютера к порту Service проектора с помощью кабеля USB.

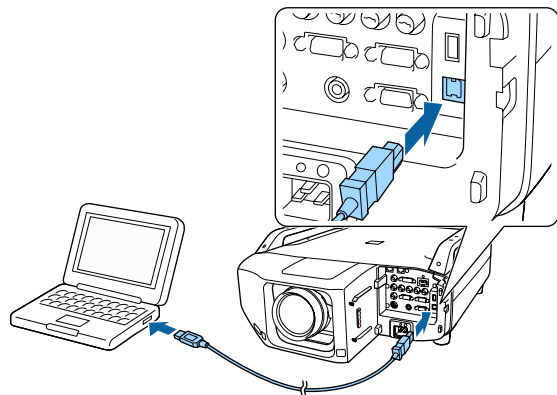

- 3** Удерживая кнопку [Esc] на пульте дистанционного управления или панели управления, подключите кабель питания к проектору.

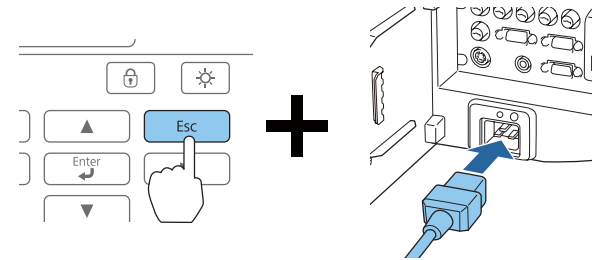

Когда загорятся индикаторы, отпустите кнопку [Esc].

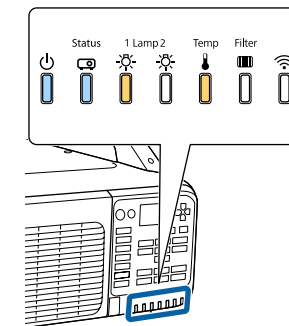

Power	Status	Lamp1	Temp
Светится синим цветом	Светится синим цветом	Светится оранжевым цветом	Светится оранжевым цветом
— включен	— включен	— включен	— включен

Проектор будет распознан компьютером как съемный диск.



- 4** Откройте съемный диск и сохраните файл групповой настройки (PJCONFDATA.bin) на компьютер.



Чтобы изменить имя файла групповой настройки, добавьте текст после PJCONFDATA. Если изменить раздел PJCONFDATA имени файла, проектор может неправильно распознать тип файла.

- 5** Выполните команду «Безопасное извлечение устройства» на компьютере, а затем отсоедините кабель USB.



В OS X выполните команду «Извлечь EPSON\_PJ».

Проектор перейдет в режим ожидания.

## Отображение сохраненных настроек на других проекторах

- 1** Отключите от проектора кабель питания и убедитесь в том, что все индикаторы проектора погасли.
- 2** Подключите порт USB компьютера к порту Service проектора с помощью кабеля USB.

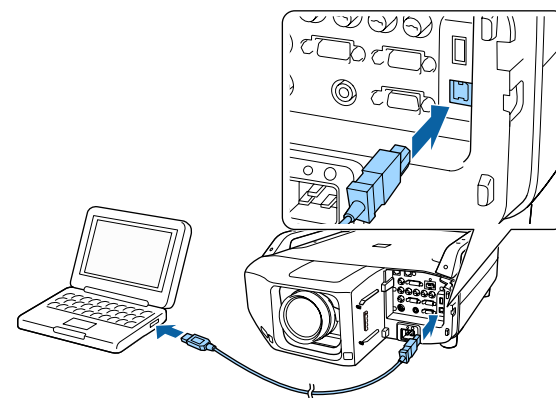

- 3** Удерживая кнопку [Menu] на пульте дистанционного управления или панели управления, подключите кабель питания к проектору.

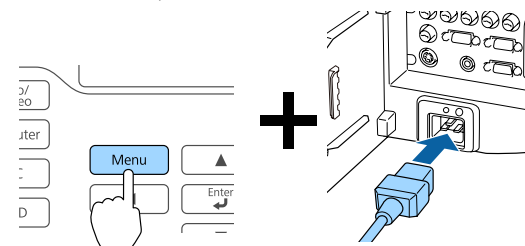

Когда загорятся индикаторы в следующем порядке, отпустите кнопку [Menu].

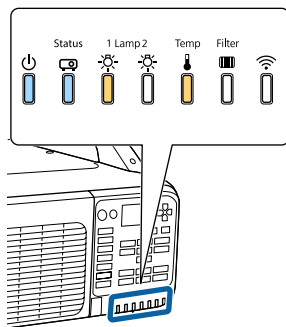

Power	Status	Lamp1	Temp
Светится синим цветом — включен	Светится синим цветом — включен	Светится оранжевым цветом — включен	Светится оранжевым цветом — включен

Проектор будет распознан компьютером как съемный диск.

- 4 Скопируйте файл групповой настройки (PJCONFDATA.bin), сохраненный на компьютере в папке верхнего уровня на съемном диске.



Не копируйте другие файлы или папки на съемный диск, кроме файла групповой настройки.

- 5 Выполните команду «Безопасное извлечение устройства» на компьютере, а затем отсоедините кабель USB.



В OS X выполните команду «Извлечь EPSON\_PJ».

Когда все индикаторы начнут мигать, настройки начинают записываться.



## Предостережение

Не отключайте кабель питания от проектора, пока настройки не запишутся. Если отключить кабель питания, проектор может не запуститься должным образом.

Если запись будет завершена нормально, проектор перейдет в режим ожидания.

## Если возникнет ошибка настройки

Индикаторы оповестят о возникновении ошибки. Проверьте состояние индикаторы.

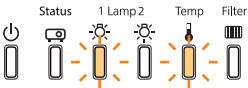
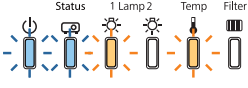
Состояние индикаторы	Способ устранения
 <p>Lamp1: быстро мигает оранжевым цветом Temp: быстро мигает оранжевым цветом</p>	<p>Возможно, файл групповой настройки поврежден или USB-флеш-накопитель или кабель USB подключен неправильно. Отключите USB-флеш-накопитель или кабель USB, отключите от розетки и снова подключите к ней кабель питания, а затем повторите процесс еще раз.</p>
 <p>Power: быстро мигает синим цветом Status: быстро мигает синим цветом Lamp1: быстро мигает оранжевым цветом Temp: быстро мигает оранжевым цветом</p>	<p>Возможно, запись настроек не удалась или возникла ошибка прошивки проектора. Прекратите работу с проектором, отключите кабель питания от электрической розетки и обратитесь к своему дилеру или по ближайшему из адресов, приведенных в документе Контактная информация по проекторам Epson. <a href="#">☞ Контактная информация по проекторам Epson</a></p>



# Основные операции

В этой главе описаны проецирование и настройка изображений.

## Автоматическое обнаружение входящих сигналов и смена проецируемого изображения (Search)

Для проецирования изображений с порта, на который в данный момент поступает сигнал, нажмите кнопку [Search] на пульте дистанционного управления.

Пульт дистанционного управления

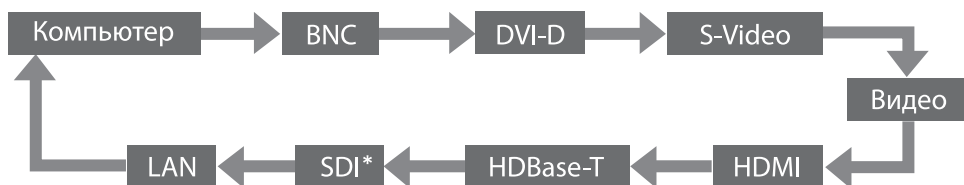
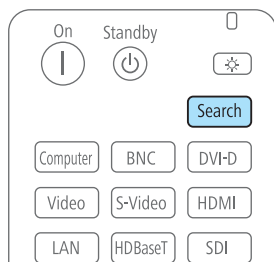

\* Только для моделей EB-Z10005U/EB-Z10000U/EB-Z9875U/EB-Z9870U

При подключении нескольких устройств нажимайте кнопку [Search] на пульте дистанционного управления, пока целевое изображение не начнет проецироваться.

Прежде чем запустить операцию воспроизведения при подключении видеоборудования, убедитесь, что оно готово к выполнению этой операции.



- В следующий раз при включении проектора его можно настроить так, чтобы изображения проецировались от одного и того же входного порта.
- **Расширен. - Управление - Поиск источника сигн. стр.131**
- Если на входе нет сигнала, выводится следующий экран.

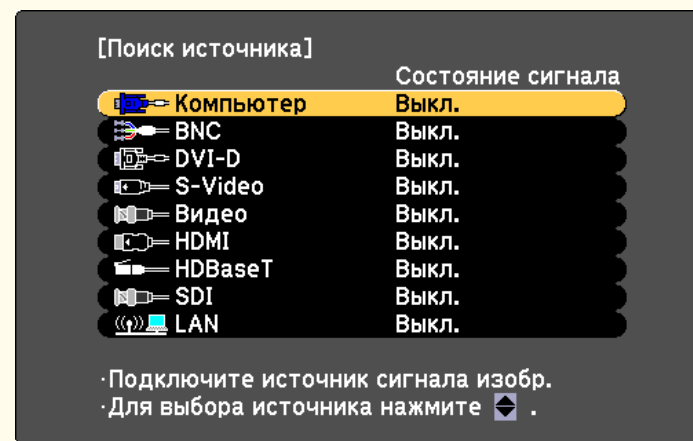

[↓]:Выбор [↑]:Ввод [Esc]:Выход

## Переход к целевому изображению

Непосредственный переход к требуемому изображению осуществляется нажатием следующих кнопок на пульте дистанционного управления или панели управления.

Ниже показаны входные порты для каждой кнопки.

Пульт дистанционного управления

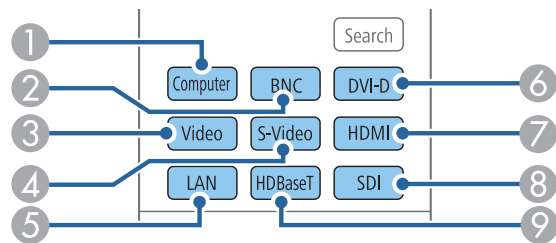

Панель управления

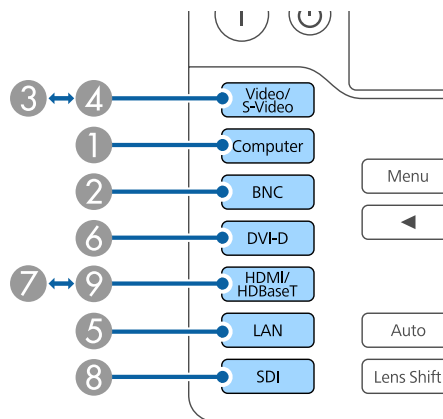

Входные порты

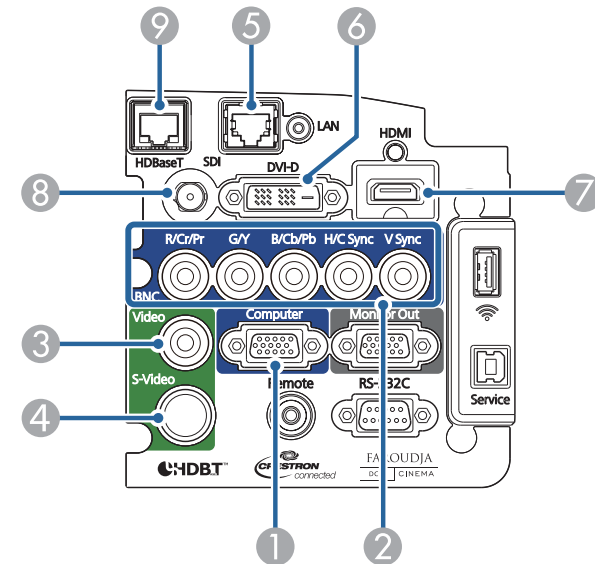

- 8 Служат для переключения на изображения с компьютера, подключенного по сети.
- 9 Только для моделей EB-Z10005U/EB-Z10000U/EB-Z9875U/EB-Z9870U

## Корректировка искажения проецируемого изображения

Для коррекции трапециевидных искажений на проецируемых изображениях можно использовать один из следующих способов.

- Гор/вер.искаж.  
Независимая коррекция трапециевидного искажения по вертикали и горизонтали вручную.  
☛ "Гор/вер.искаж." [стр.64](#)

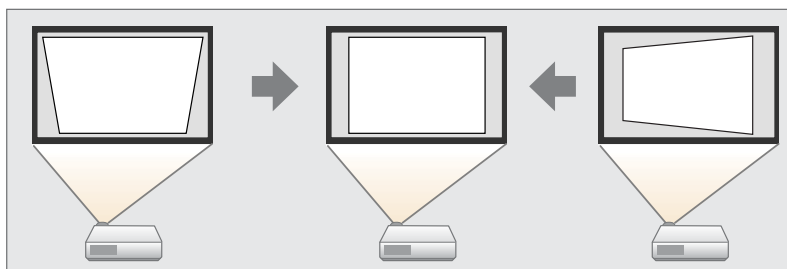

- Quick Corner  
Независимая коррекция четырех углов вручную.  
☛ "Quick Corner" [стр.65](#)

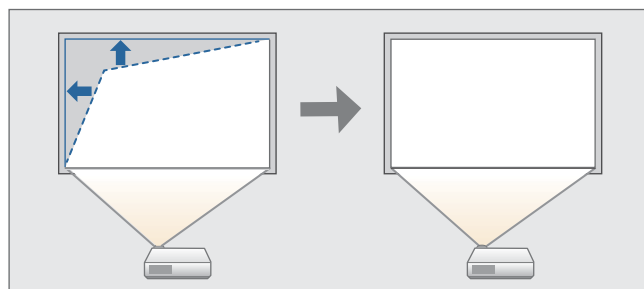

- Изогнут. поверхн.  
Коррекция искажения, которое возникает при проецировании на изогнутую поверхность, вручную, а также настройка значений расширения и сжатия.  
☛ "Изогнут. поверхн." [стр.66](#)

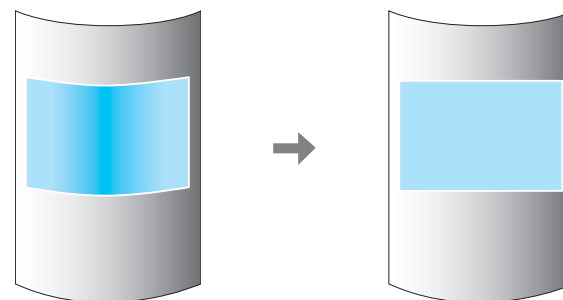

- Коррекция точки  
Служит для коррекции незначительного искажения, возникающего частично, или регулировки положения изображения в области перекрытия при проецировании с использованием нескольких проекторов.  
☛ "Коррекция точки" [стр.69](#)

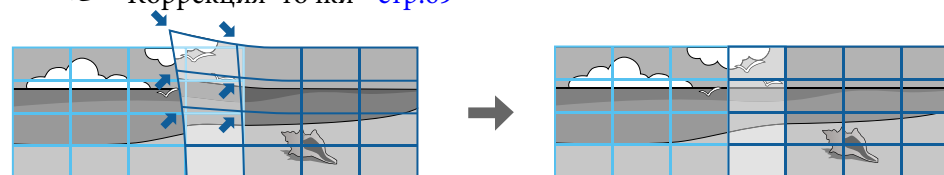

- Угол стены

Коррекция искажения, которое возникает при проецировании на поверхность с прямыми углами, например прямоугольная колонна или угол комнаты, а также настройка значений расширения и сжатия.

☛ "Угол стены" [стр.71](#)

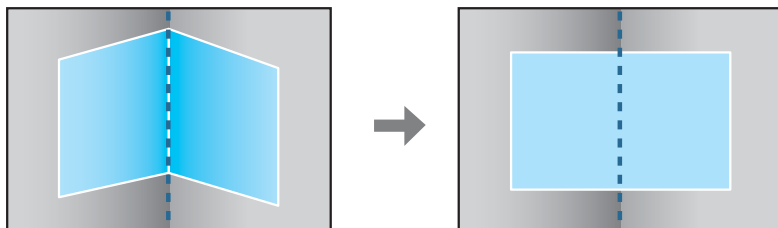

- Нельзя комбинировать несколько методов коррекции. Однако, вы можете использовать параметр **Коррекция точки** после настройки параметров **Изогнут. поверхн.** или **Угол стены**.
- Если вы хотите повторить коррекцию положения проекции и т. д., если вы хотите временно отключить состояние коррекции, установите для параметра **Геометр. коррекция** значение **Выкл.** Значения коррекции сохраняются, даже если для этого параметра установлено значение **Выкл.**

☛ **Настройки** — **Геометр. коррекция** [стр.129](#)

## Гор/вер.искаж.

Независимая коррекция трапецеидального искажения по вертикали и горизонтали вручную. Угол вертикального и горизонтального наклона проектора можно корректировать в пределах 30 градусов относительно экрана. (Данные технические характеристики приведены для случая, когда установлен стандартный объектив ELPLS04.)

**1** Нажмите кнопку [Menu] во время проецирования.

**2** Выберите пункт **Геометр. коррекция** в меню **Настройки**.

**3** Выберите пункт **Гор/вер.искаж.**, затем нажмите кнопку [↵].

Если появится сообщение "Изменение этой настройки может привести к искажению изображения.", нажмите кнопку [↵].



- 4** Нажмите кнопки [▲][▼] для выбора способа коррекции, а затем кнопки [◀][▶], чтобы выполнить коррекцию.



[Esc]:Назад [◆]:Выбор [◀▶]:Коррекция [Menu]:Выход [Default]:Сброс

Верт. искажение

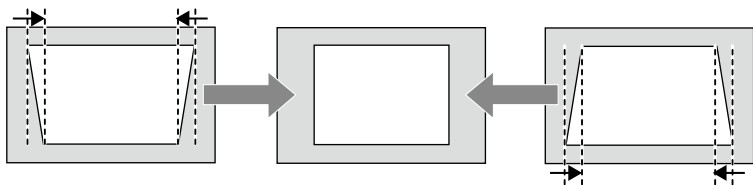

Гориз. искажение

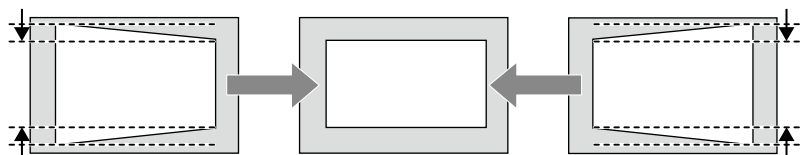

При коррекции трапецидальных искажений проецируемое изображение может уменьшаться.

- 5** Чтобы завершить коррекцию, нажмите кнопку [Menu].

## Quick Corner

Эта функция позволяет корректировать вручную отдельно каждый из четырех углов проецируемого изображения.

- 1 Нажмите кнопку [Menu] во время проецирования.
- 2 Выберите пункт **Геометр. коррекция** в меню **Настройки**.
- 3 Выберите пункт **Quick Corner**, затем нажмите кнопку [↵].  
Если появится сообщение "Изменение этой настройки может привести к искажению изображения.", еще раз нажмите кнопку [↵].
- 4 Нажмите кнопки [▲][▼][◀][▶], чтобы выбрать угол, который необходимо откорректировать, и нажмите кнопку [↵].

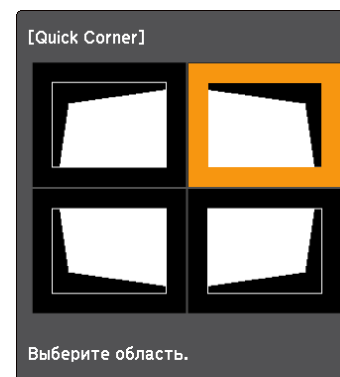

[◆ / ◀ ▶]: Выбор  
[⏏]: Ввод  
[Esc]: Возврат (нажать 2 секунды для сброса/переключ.)



Если кнопку [Esc] удерживать нажатой примерно 2 секунды, появится экран подтверждения сброса до настроек по умолчанию.

Выберите **Да**, чтобы сбросить результат коррекции с помощью функции Quick Corner.

- 5** Нажмите кнопку [▲][▼][◀][▶], чтобы откорректировать положение угла.

При нажатии кнопки [↵] откроется экран, показанный на шаге 4, позволяющий выбрать область коррекции.

Если в процессе регулировки выводится сообщение "Дальнейшее смещение невозможно.", дальнейшая регулировка в направлении, обозначенном серым треугольником, невозможна.

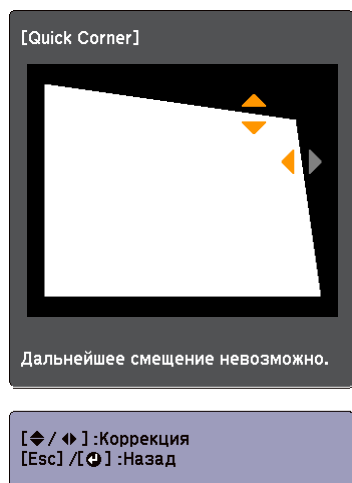

- 6** При необходимости повторите шаги 4 и 5 для коррекции остальных углов.

- 7** После коррекции нажмите кнопку [Menu].

## Изогнут. поверхн.

Коррекция искажения, которое возникает при проецировании на изогнутую поверхность, вручную, а также настройка значений расширения и сжатия.

Проецирование должно выполняться во фронтальном направлении с горизонтальным сдвигом объектива в центре.

☞ "Настройка положения проецируемого изображения (Сдвиг объектива)" [стр.37](#)



- Проецировать изображения следует на изогнутую поверхность с таким же радиусом.
- Если прибегнуть к значительной коррекции, фокус может утратить однородность даже после выполнения коррекции.

## Способ коррекции

- 1** Нажмите кнопку [Menu] во время проецирования.
- 2** Выберите пункт **Геометр. коррекция** в меню **Настройки**.
- 3** Выберите пункт **Изогнут. поверхн.**, затем нажмите кнопку [↵].

Когда появится сообщение "Способ коррекции изменен. Это может привести к искажению изображения.", нажмите кнопку [↵].

**4** Выберите пункт **Коррекция формы**, затем нажмите кнопку [↵].

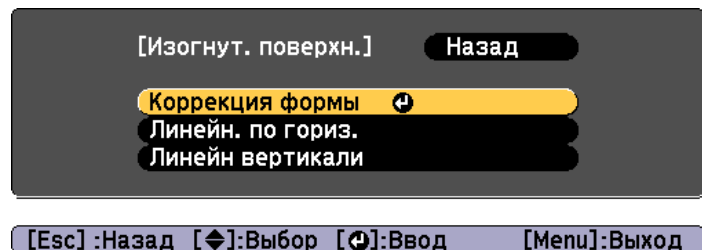

**5** Нажмите кнопки [▲][▼][◀][▶], чтобы выбрать область, которую необходимо откорректировать, и нажмите кнопку [↵].

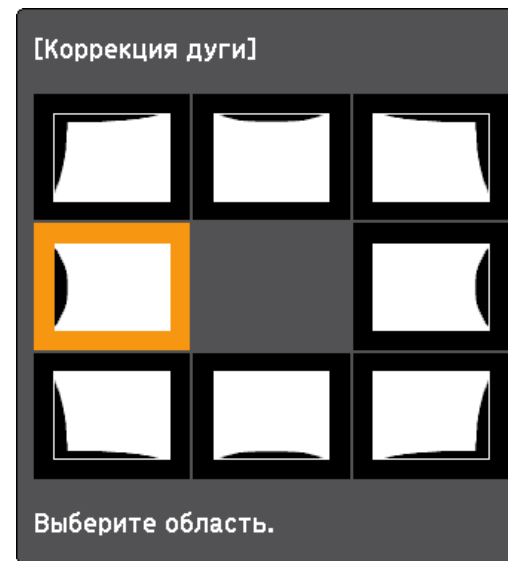

При выборе угла можно отрегулировать две стороны, прилегающие к углу.



Если кнопку [Esc] удерживать нажатой примерно 2 секунды, появится экран подтверждения сброса до настроек по умолчанию.

Выберите **Да**, чтобы сбросить результат коррекции с помощью параметра **Изогнут. поверхн.**

- 6** Нажмите кнопку [▲][▼][◀][▶], чтобы откорректировать положение сторон.

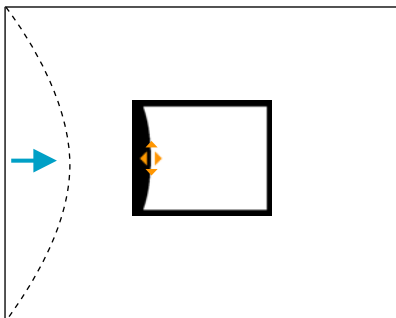

Если треугольник в направлении, в котором выполняется коррекция формы, становится серым, как показано на снимке экрана ниже, больше выполнять коррекцию формы в этом направлении невозможно.

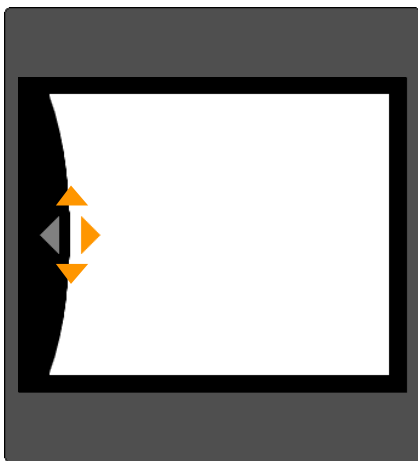

- 7** Нажмите кнопку [Esc] для возврата к предыдущему экрану.

- 8** При необходимости повторите шаги 5 и 7 для коррекции остальных частей.

Если изображение расширяется и сужается, перейдите к следующему этапу и настройте линейность.

- 9** Нажмите кнопку [Esc], чтобы вернуться к экрану для шага 4. Выберите **Линейн. по гориз.** или **Линейн вертикали**, а потом нажмите кнопку [↵].

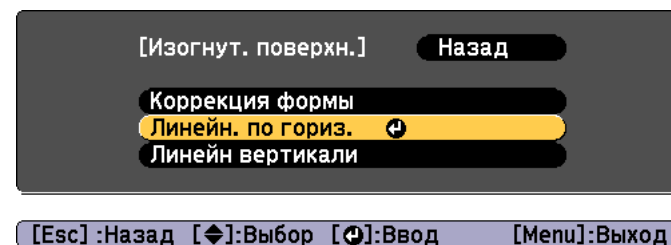

Выберите параметр **Линейн. по гориз.**, чтобы настроить горизонтальное расширение или сжатие. Выберите параметр **Линейн вертикали**, чтобы настроить вертикальное расширение или сжатие.

- 10** Выберите стандартную линию для настройки и нажмите кнопку [↵].

Нажмите кнопки [◀][▶] для выбора значения параметра **Линейн. по гориз.** и кнопки [▲][▼] для выбора значения параметра **Линейн вертикали**, а потом нажмите кнопку [↵].

Выбранная стандартная линия будет обозначена мигающим оранжевым и белым цветом.

## 11 Настройте линейность.

Выполните коррекцию таким образом, чтобы расстояние между линиями было одинаковым.

При нажатой кнопке [◀]

Выбор параметра **Линейн. по гориз.** Выбор параметра **Линейн вертикали**

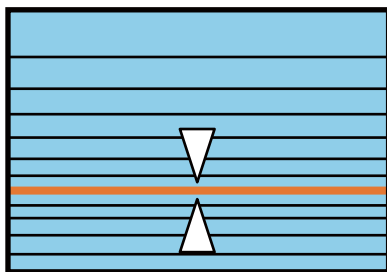
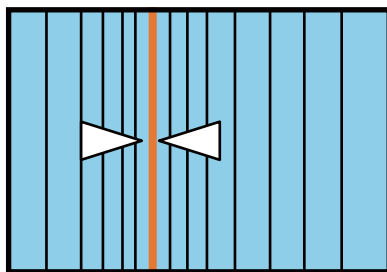

При нажатой кнопке [▶]

Выбор параметра **Линейн. по гориз.** Выбор параметра **Линейн вертикали**

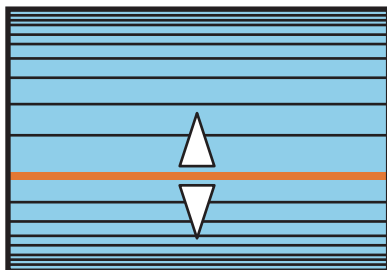
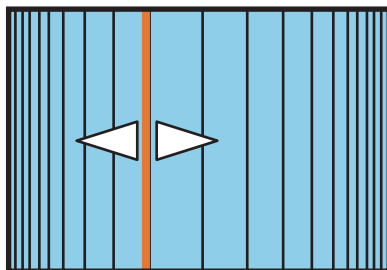

## 12 Чтобы завершить коррекцию, нажмите кнопку [Menu].



Вы можете точно отрегулировать результаты коррекции параметра **Изогнут. поверхн.**, используя параметр **Коррекция точки**. Для параметра **Геометр. коррекция** выберите значение **Коррекция точки**, и внесите необходимые изменения, выбрав опцию **Использовать тек. геометр. коррекцию**.

☛ "Коррекция точки" [стр.69](#)

### Коррекция точки

Проецируемое изображение разделяется сеткой, таким образом искажение можно корректировать посредством перемещения точки пересечения со стороны в сторону или вверх и вниз.



- Можно выполнять коррекцию на 0,5 пикселей в любом направлении в нижеуказанных диапазонах.  
 EB-Z10005U/EB-Z10000U/EB-Z9875U/EB-Z9870U/EB-Z9750U:  
 максимум 48 пикселей в вертикальном и горизонтальном направлениях  
 EB-Z11000W/EB-Z9900W/EB-Z9800W/EB-Z11005/EB-Z11000/EB-Z9870:  
 максимум 32 пикселей в вертикальном и горизонтальном направлениях
- При точной регулировке результатов коррекции **Изогнут. поверхн.** и **Угол стены** можно произвести корректировку в максимальном диапазоне в 10 пикселей в вертикальном и горизонтальном направлениях.

**1** Нажмите кнопку [Menu] во время проецирования.

**2** Выберите пункт **Геометр. коррекция** в меню **Настройки**.

- 3** Выберите пункт **Коррекция точки**, затем нажмите кнопку [↵].

Если появится сообщение "Изменение этой настройки может привести к искажению изображения.", еще раз нажмите кнопку [↵].



При смене параметра Изогнут. поверхн. или Угол стены на параметр Коррекция точки отобразится экран метода коррекции.

**Использовать тек. геометр. коррекцию:** используйте параметр Коррекция точки, чтобы выполнить тонкую регулировку изображений с помощью параметров Изогнут. поверхн. или Угол стены.

**Сброс геометрической коррекции:** сбросьте корректировку параметров Изогнут. поверхн. или Угол стены, а затем выполните коррекцию параметра Коррекция точки.

- 4** Выберите пункт **Коррекция точки**, затем нажмите кнопку [↵].

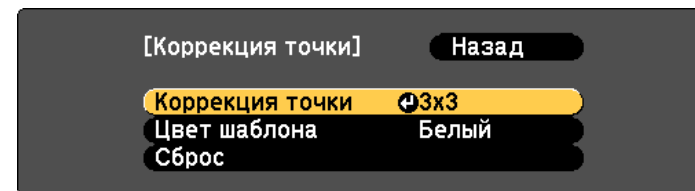

[Esc] :Назад [◆]:Выбор [⊕]:Ввод [Menu]:Выход

<b>Коррекция точки</b>	Выберите число точек (3x3, 5x5, 9x9) и выполните настройку параметра «Коррекция точки».
<b>Цвет шаблона</b>	выбор цвета сетки при выполнении коррекции.
<b>Сброс</b>	восстановление всех значений по умолчанию для коррекции параметра <b>Коррекция точки</b> .

- 5** Выберите число точек (**3x3**, **5x5** или **9x9**), затем нажмите кнопку [↵].

- 6** Нажмите кнопки [▲][▼][◀][▶], чтобы перейти к точке, которую необходимо откорректировать, а затем нажмите кнопку [↵].

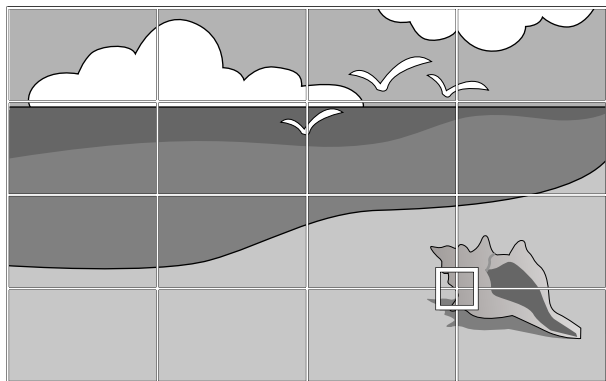

- 7** Нажмите кнопки [▲][▼][◀][▶], чтобы откорректировать искажение.

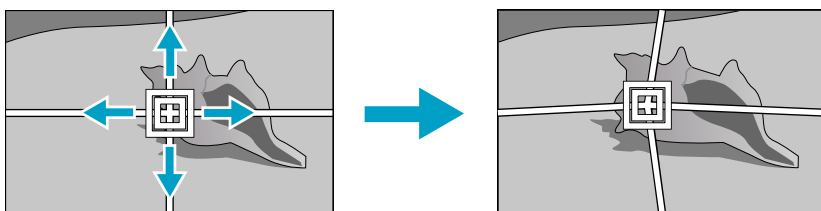

Для продолжения коррекции другой точки нажмите кнопку [Esc] для возврата к предыдущему экрану, а затем повторите действия пунктов 6 и 7.



При каждом нажатии кнопки [↵] можно отобразить или скрыть изображение и сетку.

- 8** Чтобы завершить коррекцию, нажмите кнопку [Menu].

## Угол стены

Коррекция искажения, которое возникает при проецировании на поверхность с прямыми углами, например прямоугольная колонна или угол комнаты, а также настройка значений расширения и сжатия.

Проецирование должно выполняться во фронтальном направлении с горизонтальным сдвигом объектива в центре.

☛ "Настройка положения проецируемого изображения (Сдвиг объектива)" [стр.37](#)



- Проецируйте изображение на стену с прямым углом.
- Если прибегнуть к значительной коррекции, фокус может утратить однородность даже после выполнения коррекции.
- Вероятно, вы не сможете правильно настроить функцию Угол стены при использовании зум-объектива для малого расстояния ELPLU02.

Способ коррекции

- 1 Нажмите кнопку [Menu] во время проецирования.
- 2 Выберите пункт **Геометр. коррекция** в меню **Настройки**.
- 3 Выберите пункт **Угол стены**, затем нажмите кнопку [↵].  
Если появится сообщение "Изменение этой настройки может привести к искажению изображения.", еще раз нажмите кнопку [↵].
- 4 Выберите пункт **Тип угла**, затем нажмите кнопку [↵].

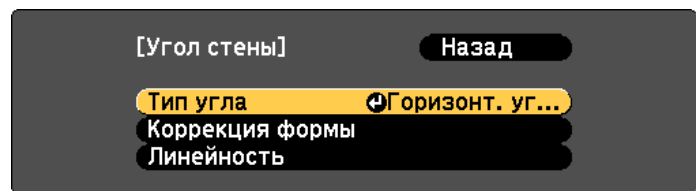

[Esc]:Назад [↵]:Выбор [↵]:Ввод [Menu]:Выход

- 5 Чтобы поместить проецируемое изображение в позиции проецирования, выберите параметр **Горизонт. угол** или **Вертикал. угол**, а потом нажмите кнопку [↵].

Когда поверхности выравниваются горизонтально:  
Выберите параметр **Горизонт. угол**.

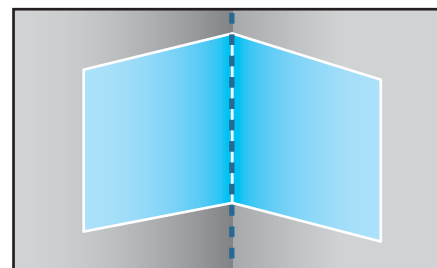

Когда поверхности выравниваются вертикально:  
Выберите параметр **Вертикал. угол**.

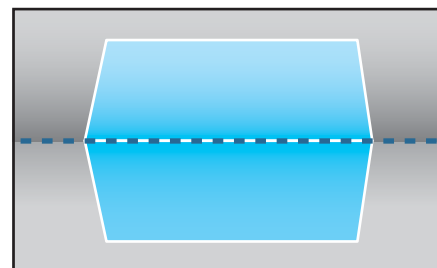

Далее действия приведены на примере изменения параметра **Горизонт. угол**.

- 6 Нажмите кнопку [Esc], чтобы отобразить экран для шага 4. Выберите пункт **Коррекция формы**, затем нажмите кнопку [↵].



- 7** Настройте положение проектора и сдвига объектива так, чтобы линия по центру экрана совпала с углом (в точке пересечения двух поверхностей).

☛ "Настройка положения проецируемого изображения (Сдвиг объектива)" [стр.37](#)

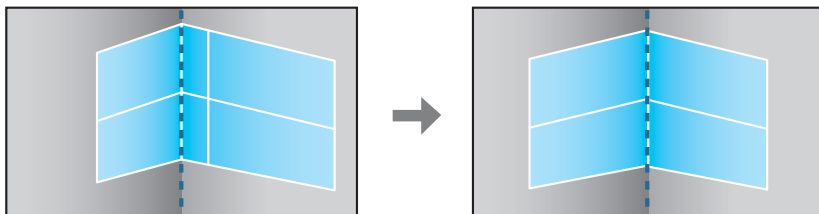

При каждом нажатии кнопки [↵] можно отобразить или скрыть изображение и сетку.

- 8** Нажмите кнопки [▲][▼][◀][▶], чтобы выбрать область, которую необходимо откорректировать, и нажмите кнопку [↵].

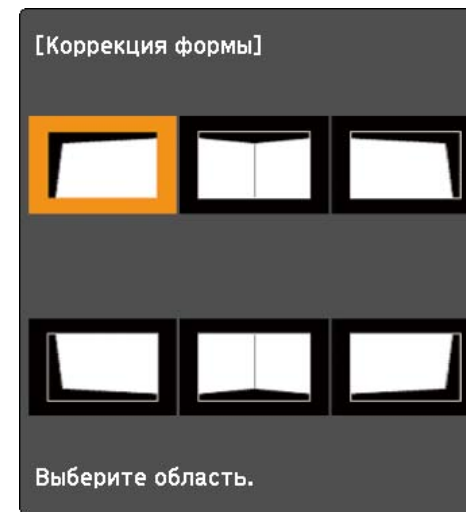

Советы по настройке

Выбрав параметр **Горизонт. угол**, выполните такие действия:

Настройте верхнюю область, ориентируясь на самую низкую точку (отмечена стрелкой **A**).

Настройте нижнюю область, ориентируясь на самую высокую точку (отмечена стрелкой **B**).

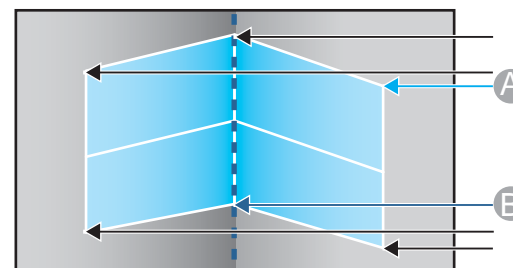

Выбрав параметр **Вертикал. угол**, выполните такие действия:  
 Настройте смещение влево и вправо, ориентируясь на ближайшую к вертикальной линии точку в центре экрана.



Если кнопку [Esc] удерживать нажатой примерно 2 секунды, появится экран подтверждения сброса до настроек по умолчанию.

Выберите **Да**, чтобы сбросить результат коррекции с помощью параметра **Угол стены**.

- 9** Нажмите кнопки [▲][▼][◀][▶], чтобы откорректировать форму.

Если в процессе регулировки выводится сообщение "Дальнейшее смещение невозможно.", дальнейшая регулировка в направлении, обозначенном серым треугольником, невозможна.

- 10** При необходимости повторите шаги 8 и 9 для коррекции остальных частей.

Если изображение расширяется и сужается, перейдите к следующему этапу и настройте линейность.

- 11** Нажмите кнопку [Esc], чтобы отобразить экран для шага 4. Выберите пункт **Линейность** и нажмите кнопку [↵].

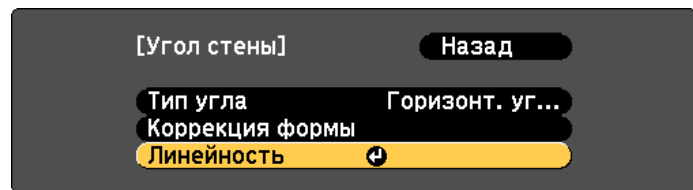

[Esc]:Назад [◆]:Выбор [⏎]:Ввод [Menu]:Выход

- 12** Нажмите кнопки [◀][▶], чтобы откорректировать линейность. Выполните коррекцию таким образом, чтобы расстояние между линиями было одинаковым.

При нажатой кнопке [◀]

При выборе параметра **Горизонт. угол**

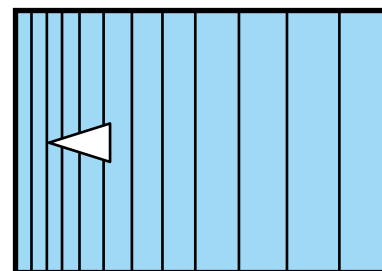

При выборе параметра **Вертикал. угол**

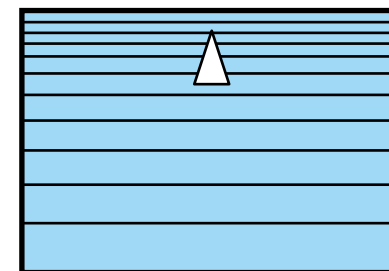

При нажатой кнопке [▶]

При выборе параметра **Горизонт. угол**

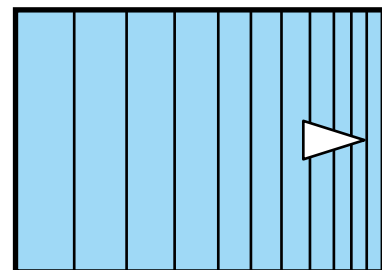

При выборе параметра **Вертикал. угол**

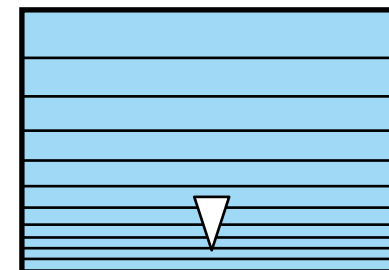

- 13** Чтобы завершить коррекцию, нажмите кнопку [Menu].



Вы можете точно отрегулировать результаты коррекции параметра Угол стены, используя параметр Коррекция точки. Для параметра **Геометр. коррекция** выберите значение **Коррекция точки**, и внесите необходимые изменения, выбрав опцию **Использовать тек. геометр. коррекцию**.

👁 "Коррекция точки" [стр.69](#)

## Выбор качества проецирования (выбор Цветовой режим)

Выбором настройки, наилучшим образом соответствующей условиям среды проецирования, легко достигается оптимальное качество изображения. Яркость изображения изменяется в зависимости от выбранного режима.

Режим	Рекомендуемое применение
<b>Динамический</b>	Наилучший вариант для использования в ярко освещенном помещении. Это самый яркий режим.
<b>Презентация</b>	Наилучший вариант для показа цветных презентаций в ярко освещенном помещении.
<b>Театр</b>	Наилучший вариант для просмотра фильмов в темном помещении. Изображения приобретают естественный вид.
<b>Фотография*1</b>	Наилучший вариант для проецирования неподвижных изображений, например, фотографий, в ярко освещенном помещении. Изображения выглядят яркими и контрастными.
<b>Спорт*2</b>	Наилучший вариант для просмотра телевизионных программ в ярко освещенном помещении. Изображения выглядят яркими и реалистичными.
<b>sRGB</b>	Наилучший вариант для изображений, соответствующих цветовому стандарту <b>sRGB</b> ™.
<b>DICOM SIM*1</b>	Идеально для проецирования рентгеновских снимков и других медицинских изображений. Получаемые изображения будут иметь четкие тени. Не будучи медицинским устройством, этот проектор не может применяться для постановки диагноза.

Режим	Рекомендуемое применение
Мультипроекция	Идеально для проецирования с нескольких проекторов. Минимальная разница цветовых тонов между каждым проецируемым изображением.

- \*1 Этот режим можно выбрать при входном сигнале RGB.
- \*2 Такой выбор возможен, только если входным сигналом является компонентное видео или если источником входного сигнала является Видео или S-Video.

При каждом нажатии кнопки [Color Mode] на экране отображается название Цветовой режим и происходит смена Цветовой режим.

Пульт дистанционного управления

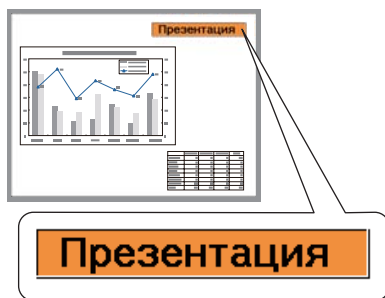
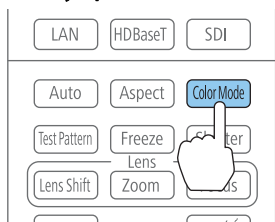

Настроить Цветовой режим можно в меню Настройка.  
 Изображен. — Цветовой режим [стр.125](#)

## Настройка Автонастр. диафр.

Автоматическая настройка светимости в соответствии с яркостью изображения позволяет получать глубокие, богатые картинки.

- При длительном проецировании очень темных изображений функция Автонастр. диафр. может отключиться примерно на десять минут. При использовании нескольких проекторов уровни черного могут отличаться в зависимости от проецируемых изображений.
- Функцию **Автонастр. диафр.** можно установить, только если для параметра **Цветовой режим** установлено значение **Динамический (Динамич. 3D)** или **Театр (3D-театр)**.
- Когда для параметра **Переход края** установлено значение **Вкл.**, функция Автонастр. диафр. отключается.

- 1 Нажмите кнопку [Menu] во время проецирования.
- 2 Выберите функцию **Автонастр. диафр.** в меню **Изображен.**, а затем нажмите кнопку [↵].

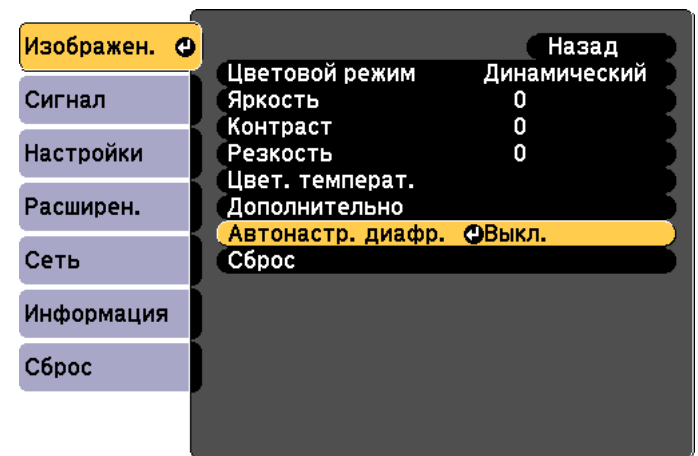

**3** Выберите значение **Выс. скорость**, а затем нажмите кнопку [↵].

Если вас волнует шум при работе функции Автонастр. диафр., установите для нее значение **Нормальная**.

Настройки сохраняются для каждого цветового режима.

**4** Для завершения настройки нажмите кнопку [Menu].

## Изменение формата проецируемого изображения

Для проецируемых изображений можно изменять параметр **Формат изображения** в соответствии с типом, соотношением высоты и ширины и разрешением входного сигнала.

Доступные форматы зависят от установленного параметра Тип экрана.



Задайте **Тип экрана** перед изменением соотношения сторон.  
 «Настройки экрана» [стр.34](#)

### Способы смены

При каждом нажатии кнопки [Aspect] на пульте дистанционного управления на экране отображается название формата и происходит его смена.

#### Пульт дистанционного управления

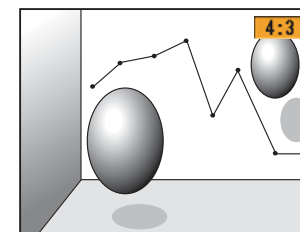
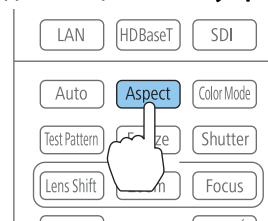

Режим соотношения сторон	Описание
Авто	Проецирование с надлежащим форматом изображения на основе информации из входного сигнала.

Режим соотношения сторон	Описание
<b>Нормальное</b>	Проецирование с сохранением соотношения сторон входного изображения.
<b>4:3</b>	Проецирование с форматом изображения 4:3.
<b>16:9</b>	Проецирование с форматом изображения 16:9.
<b>Полное</b>	Проецирование изображения в полный экран.
<b>Увеличенное</b>	Проецирование входного изображения, увеличенного до полного размера по ширине экрана, с сохранением соотношения сторон. Участки, выходящие за края экрана, не проецируются.
<b>Нативное</b>	Проецирование в центр экрана с разрешением входного изображения. Участки, выходящие за края экрана, не проецируются.



- Настроить соотношение сторон можно также в меню Настройка.  
 🖱️ **Сигнал** — Соотношен. сторон [стр.127](#)
- Если части компьютерного изображения отсутствуют, установите для параметра **Разрешение** в меню Настройка значение **Растянутое** или **Нормальная** в соответствии с разрешением экрана компьютера.  
 🖱️ **Сигнал** — Разрешение [стр.127](#)

Режим соотношения сторон изменяется согласно данным в приведенных ниже таблицах.







Приведенные ниже цвета изображений в таблицах, выводимых на экран, указывают на области, которые не отображаются.

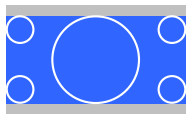
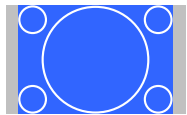
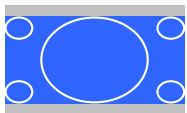
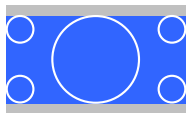
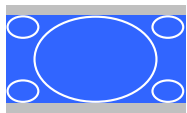

■: область, в которой изображение не отображается в зависимости от настройки типа экрана.

■: область, в которой изображение не отображается в зависимости от настройки соотношения сторон.

EB-Z10005U/EB-Z10000U/EB-Z9875U/EB-Z9870U/EB-Z9750U/EB-Z11000W/EB-Z9900W/EB-Z9800W



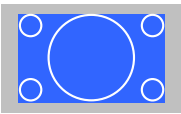

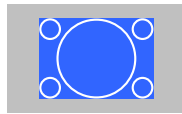

Настройка типа экрана: 16:10

	Соотношение сторон входного сигнала		
	16:10	16:9	4:3
Авто или Нормальное			
16:9			
Полное			
Увеличенное			

	Соотношение сторон входного сигнала		
	16:10	16:9	4:3
Нативное*			

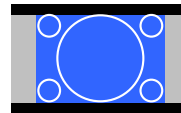
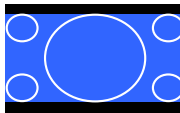

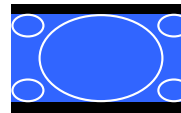

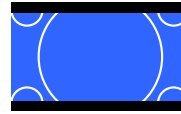
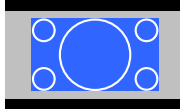
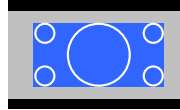
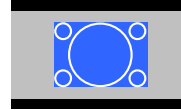

\* Изображение может отличаться в зависимости от разрешения входного сигнала.

Настройка типа экрана: 16:9

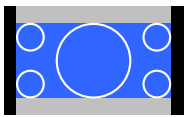
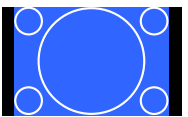
	Соотношение сторон входного сигнала		
	16:10	16:9	4:3
Авто или Нормальное			
Полное			
Zoom			
Нативное*			

\* Изображение может отличаться в зависимости от разрешения входного сигнала.

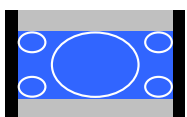
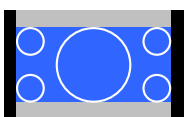
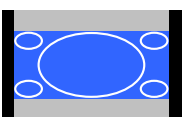
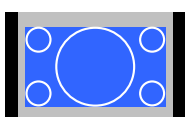

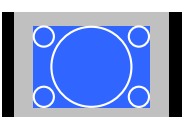

## Настройка типа экрана: 4:3



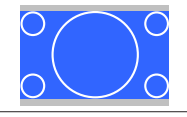

	Соотношение сторон входного сигнала		
	16:10	16:9	4:3
Авто или Нормальное			
4:3			
16:9			
Нативное*			

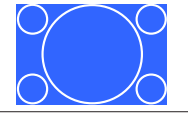
\* Только изображения с компьютера и с входного порта HDMI/HDBaseT. Изображение может отличаться в зависимости от разрешения входного сигнала.

EB-Z11005/EB-Z11000/EB-Z9870

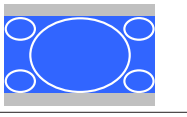
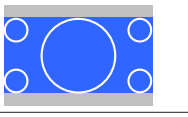
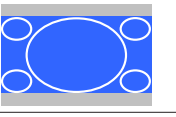

## Настройка типа экрана: 4:3

	Соотношение сторон входного сигнала		
	16:10	16:9	4:3
Авто или Нормальное			
4:3			

	Соотношение сторон входного сигнала		
	16:10	16:9	4:3
16:9			
Нативное*			

\* Только изображения с компьютера и с входного порта HDMI/HDBaseT. Изображение может отличаться в зависимости от разрешения входного сигнала.

## Настройка типа экрана: 16:9

	Соотношение сторон входного сигнала		
	16:10	16:9	4:3
Авто или Нормальное			
Полное			
Zoom			
Нативное*			

\* Изображение может отличаться в зависимости от разрешения входного сигнала.

## Настройка типа экрана: 16:10



	Соотношение сторон входного сигнала		
	16:10	16:9	4:3
Авто или Нормальное			
16:9			
Полное			
Zoom			
Нативное*			

\* Изображение может отличаться в зависимости от разрешения входного сигнала.

## Настройка изображения

### Коррекция параметров Оттенок, Насыщенность и Яркость

Можно отрегулировать параметры Оттенок, Насыщенность и Яркость для цветовых компонентов R (красный), G (зеленый), B (синий), C (голубой), M (пурпурный) и Y (желтый).

Выполните настройки из меню Настройка.

☛ **Изображен. - Дополнительно - RGBCMY** [стр.125](#)

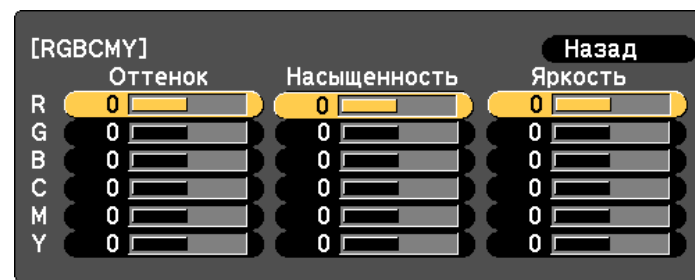

[Esc]:Назад [↕]:Выбор [↵]:Ввод [Menu]:Выход



Также можно выполнить коррекцию из пункта **Мультипроекция** в меню Настройка.

☛ **Расширен. — Мультипроекция — RGBCMY** [стр.131](#)

## Регулировка Гамма

Регулирует разницу цветопередачи проецируемого изображения, которая может присутствовать при подключении некоторых устройств.

Выполните настройки из меню Настройка.

☛ **Изображен. - Дополнительно - Гамма** [стр.125](#)

Выбор и регулировка корректирующего значения

☛ **Изображен. - Дополнительно - Гамма** [стр.125](#)

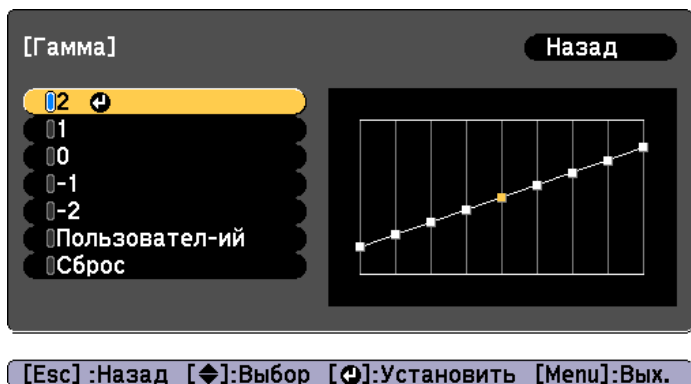

При выборе большего значения темные области изображения становятся ярче, но насыщенность цвета в более светлых областях может уменьшиться.

При выборе меньшего значения можно уменьшить общую яркость изображения, чтобы сделать изображение более четким.

Если для параметра **Цветовой режим** в меню **Изображен.** выбрано **DICOM SIM**, выберите значение настройки в зависимости от размера проекции.

- Если размер проекции менее 150 дюймов, выберите меньшее значение.
- Если размер проекции более 150 дюймов, выберите большее значение.



Медицинские изображения могут отображаться неправильно в соответствии с настройками и техническими характеристиками экрана.

Регулировка при просмотре изображения

☛ **Изображен. - Дополнительно - Гамма - Пользовател-ий - Настройка по изображению** [стр.125](#)

Переместите курсор на проецируемом изображении в ту часть, где необходимо изменить яркость, и нажмите кнопку [↵]. Нажмите кнопки [▲][▼], чтобы отрегулировать значение.

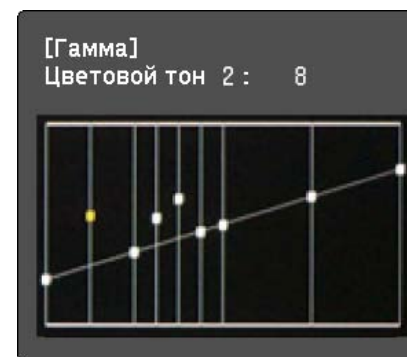
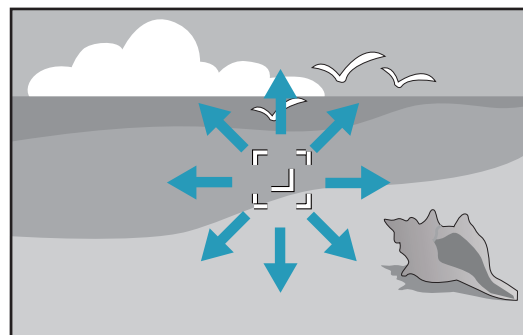

Регулировка с помощью графика регулировки гаммы

☛ **Изображен.** - Дополнительно - Гамма - Пользователь-ий -  
**Настройка по графику** [стр.125](#)

Выполняйте регулировку, сверяясь с графиком регулировки гаммы.



## Кадровая интерпол. (только в моделях EB-Z10005U/EB-Z10000U/EB-Z9875U/EB-Z9870U/EB-Z9750U)

Текущий и предыдущий кадры используются для создания промежуточных кадров, интерполяция которых приводит к отображению плавно двигающихся изображений. Можно исправить изображения, движущиеся неестественно, например посредством пропуска кадров при проецировании быстро движущихся изображений.

Выполните настройки из меню Настройка.

☛ **Сигнал** — Кадровая интерпол. [стр.127](#)

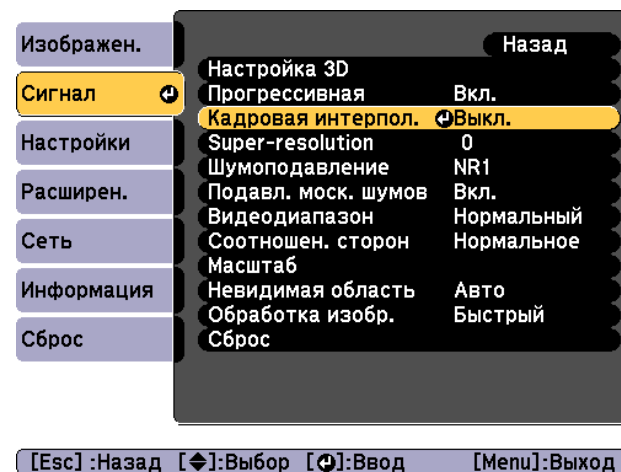

Можно выбрать уровень интерполяции: **Низкий**, **Нормальная** или **Высокая**. Установите значение **Выкл.** при появлении шумов после установки уровня интерполяции.

## Проецирование 3D-изображений

Используя два проектора, можно проецировать пассивные 3D-изображения. Для проецирования и просмотра 3D-изображений требуются следующие дополнительные компоненты. Обязательно ознакомьтесь с замечаниями в руководствах пользователя, входящих в комплект дополнительных компонентов.

- Поляризатор (ELPPL01)  
Эта функция доступна только для обычных зум-объективов ELPLS04, зум-объективов для среднего расстояния ELPLM06 и зум-объектив для большого расстояния ELPLL07.

- Пассивные 3D-очки (ELPGS02A/ELPGS02B)

- Кадр (ELPMB44)

☛ "Дополнительные принадлежности" [стр.213](#)

При проецировании 3D-изображений установите для параметра **3D-изображения** в меню Настройка значение **Вкл.**

☛ **Сигнал — Настройка 3D — 3D-изображения** [стр.127](#)

При проецировании 3D-изображений доступны указанные ниже цветовые режимы. Если проецирование выполняется с помощью дополнительных 3D-поляризаторов (ELPPL01), можно просматривать изображения с оптимальным для них цветовым оттенком.

- Динамич. 3D
- Презентация 3D
- 3D-театр
- Мультипроекция 3D
- ☛ "Выбор качества проецирования (выбор Цветовой режим)" [стр.75](#)



Данный проектор распределяет направление поляризующего проецирования для компонентов R (красный), G (зеленый) и B (синий). Нет необходимости инвертировать сигналы изображения G (зеленый) для левого и правого глаза.



## Полезные Функции

В данном разделе описаны функции Мультипроекция, Split Screen, Память, График и Безопасность.

При проецировании на широкий экран с нескольких проекторов можно отрегулировать разницу яркости и цветового тона между каждым проецируемым изображением для создания плавного экрана.

Существует два общих способа проецирования с нескольких проекторов.

- Ⓐ Проецирование разных изображений с каждого проектора и создание плавного экрана

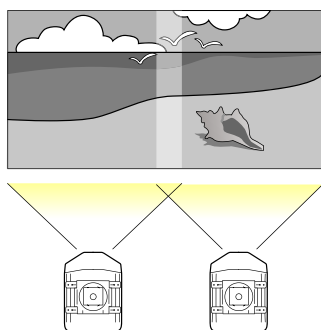

- Ⓑ Проецирование одного изображения с каждого проектора с использованием функции Масштаб для проецирования больших изображений

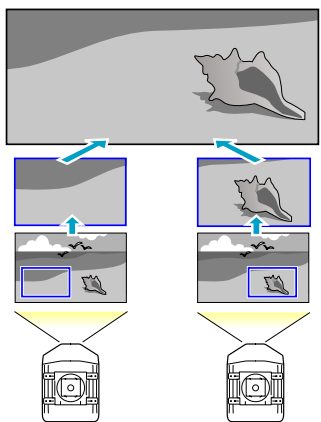

Основной способ настройки такой же, однако следует использовать функцию масштабирования для регулировки положения проекции ⓑ.  
☛ "Сочетание с параметром Масштабируемые изображения" [стр.95](#)

В качестве примера рассмотрим способ Ⓐ.



- Рекомендуется настраивать фокус, масштабирование и сдвиг линзы по крайней мере через 20 минут после запуска проецирования, поскольку изображения являются нестабильными сразу после включения проектора.
- Установите для параметра **Выбор лампы** значение **Двойной**.  
☛ **Расширен. — Выбор лампы** [стр.131](#)
- Если значения параметра **Геометр. коррекция** слишком велики, будет сложно отрегулировать положение перекрывающихся изображений.
- С помощью Тестовый шаблон можно настроить состояние проецирования без подключения видеоборудования.  
☛ "Отображение тестового шаблона" [стр.36](#)
- Точную регулировку можно провести при проецировании изображения в формате точка к точке, которое можно отображать без необходимости его увеличения или уменьшения.

## Подготовка

Выполняйте шаги ниже, чтобы отрегулировать проецируемые изображения для функции мультипроекции.

- 1 Задайте ID для проектора и пульта ДУ.  
☛ "Установка ID проектора" [стр.42](#)

**2** Отрегулируйте позицию проецируемого изображения, начиная с регулировок, которые подразумевают более значительные коррекции, в следующем порядке.

- (1) Положение проектора (угол)
  - ☛ "Настройка установки" [стр.32](#)
- (2) Сдвиг объектива / масштаб
  - ☛ "Настройка положения проецируемого изображения (Сдвиг объектива)" [стр.37](#)
  - ☛ "Регулировка Масштаб" [стр.40](#)
- (3) Выполните коррекцию четырех углов изображения
  - ☛ "Quick Corner" [стр.65](#)
- (4) Выполните регулировку незначительного отклонения положения, которое происходит при калибровке проецируемых изображений.
  - ☛ "Коррекция точки" [стр.69](#)

**3** Установите для параметра **Цветовой режим** значение **Мультипроекция**, нажав кнопку [Color Mode].



- Также это значение можно установить в пункте **Цветовой режим** меню **Мультипроекция**.
  - ☛ **Расширен.** — **Мультипроекция** — **Цветовой режим** [стр.131](#)
- При проецировании 3D-изображений установите значение **Мультипроекция 3D**.

**4** Эта функция предназначена для коррекции цветового тона всего экрана при необходимости.

- ☛ "Однородность цвета" [стр.197](#)

## Переход края

Выполните указанные ниже шаги для регулировки перекрывающихся областей изображения.

- (1) Выполните тонкую регулировку перекрывающихся областей, чтобы создать плавный экран.
  - ☛ "Отрегулируйте перекрывающуюся область изображений (Переход края)" [стр.87](#)
- (2) Отрегулируйте разницу яркости каждой лампы проектора.
  - ☛ "Корректировка яркости" [стр.89](#)
- (3) Отрегулируйте цветовой баланс проецируемых изображений.
  - ☛ "Точная регулировка цветового баланса" [стр.91](#)

## Отрегулируйте перекрывающуюся область изображений (Переход края)

Можно выполнить тонкую регулировку перекрывающихся областей, чтобы создать плавный экран.

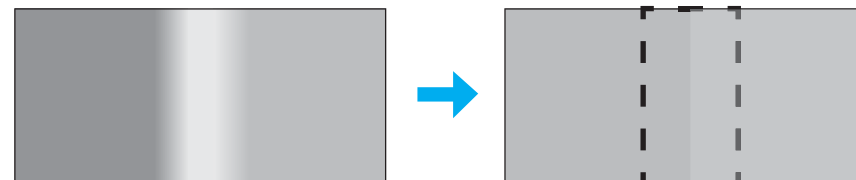

**1** Нажмите кнопку [Menu] во время проецирования.
 

- ☛ "Использование меню Настройка" [стр.122](#)

**2** Выберите пункт **Мультипроекция** в меню **Расширен.**

- 3** Выберите пункт **Переход края**, затем нажмите кнопку [↵].  
Отображается следующий экран.

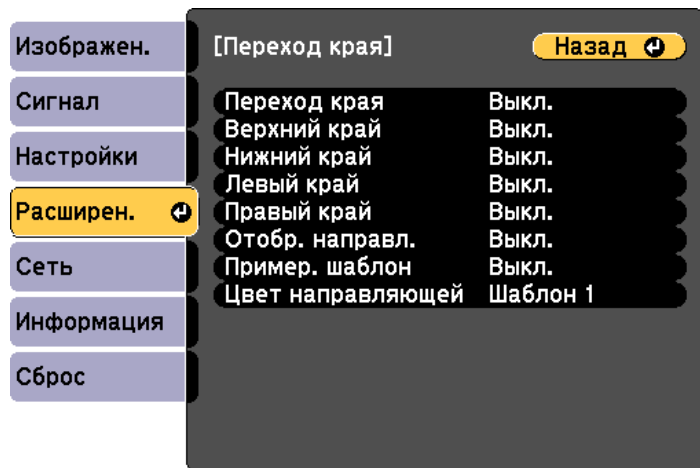

[Esc] / [↵]:Назад [↔]:Выбор [Menu]:Выход

Подменю	Функция
Переход края	Установите значение <b>Вкл.</b> для активации функции Переход края. Установите значение <b>Выкл.</b> , если проецирование с нескольких проекторов не выполняется.
Верхний край/ Нижний край/Левый край/Правый край	<b>Переход:</b> установите значение <b>Вкл.</b> для активации функции Переход края по направлению к вашему местоположению, при этом диапазон перехода будет затемнен. <b>Диапазон перехода:</b> Регулировка диапазона, который необходимо затемнить. Регулировка возможна на уровне одного пикселя. Максимальный диапазон — 45% разрешения.
Отобр. направл.	Установите значение <b>Вкл.</b> для отображения направляющей на диапазоне установки функции Переход края.

Подменю	Функция
Пример. шаблон	Установите значение <b>Вкл.</b> для отображения направляющей для совмещения положения диапазона настройки функции Переход края.
Цвет направляющей	Выберите комбинацию цветов направляющей из трех имеющихся.

- 4** Активируйте функцию Переход края.
- Выберите пункт **Переход края**, затем нажмите кнопку [↵].
  - Выберите пункт **Вкл.**, затем нажмите кнопку [↵].
  - Нажмите кнопку [Esc].
- 5** Для параметра **Отобр. направл.** выберите значение **Вкл.**
- Выберите пункт **Отобр. направл.**, затем нажмите кнопку [↵].
  - Выберите пункт **Вкл.**, затем нажмите кнопку [↵].
  - Нажмите кнопку [Esc].



Если направляющая нечеткая, можно изменить цвет направляющей в пункте **Цвет направляющей**.

- 6** Для параметра **Пример. шаблон** выберите значение **Вкл.**
- Выберите пункт **Пример. шаблон**, затем нажмите кнопку [↵].
  - Выберите пункт **Вкл.**, затем нажмите кнопку [↵].
  - Нажмите кнопку [Esc].



- 7** Установите значение **Верхний край**, **Нижний край**, **Левый край** или **Правый край** в соответствии с перекрывающимися частями изображения.

В качестве примера ниже приведены способы настройки экрана (1).

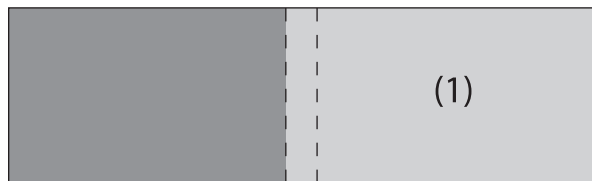

Как показано на примере выше, необходимо отрегулировать **Левый край**, поскольку в левой части изображения (1) будут отображаться перекрывающиеся области.

- (1) Выберите пункт **Левый край**, затем нажмите кнопку [↵].
- (2) Выберите пункт **Переход**, затем нажмите кнопку [↵].
- (3) Выберите пункт **Вкл.**, затем нажмите кнопку [↵].
- (4) Нажмите кнопку [Esc].
- (5) В пункте **Диапазон перехода** отрегулируйте диапазон, который необходимо затемнить.

Когда направляющая будет в том же положении, что и перекрывающаяся область, можно установить для диапазона перехода заданное значение.

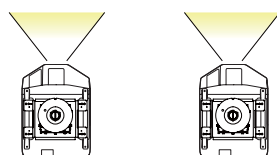
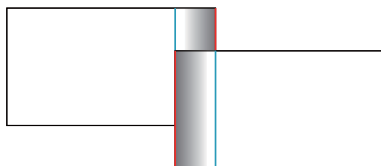

- (6) Нажмите кнопку [Esc].

- 8** По завершении настройки установите для параметров **Отобр. направл.** и **Пример. шаблон** значение **Выкл.**, чтобы завершить процесс.

## Корректировка яркости

Откорректируйте **Уровень яркости** таким образом, чтобы яркость лампы каждого проектора была одинаковой.

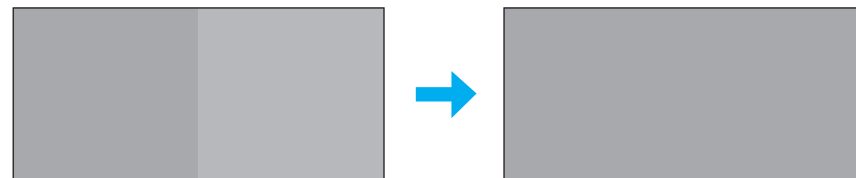

Выполните регулировку таким образом, чтобы у всех проекторов яркость была такой, как у самой тусклой лампы. Можно отрегулировать яркость по пяти уровням.



- Для параметра **Энергопотребл.** установите значение **Нормал.**  
 **Настройки — Энергопотребл.** [стр.129](#)
- При проецировании в портретном режиме нельзя откорректировать **Уровень яркости.**
- Даже после настройки параметра **Уровень яркости**, яркость всех ламп может не быть совершенно одинаковой.

- 1** Выберите пункт **Уровень яркости** в меню **Мультипроекция**, а затем нажмите кнопку [↵].

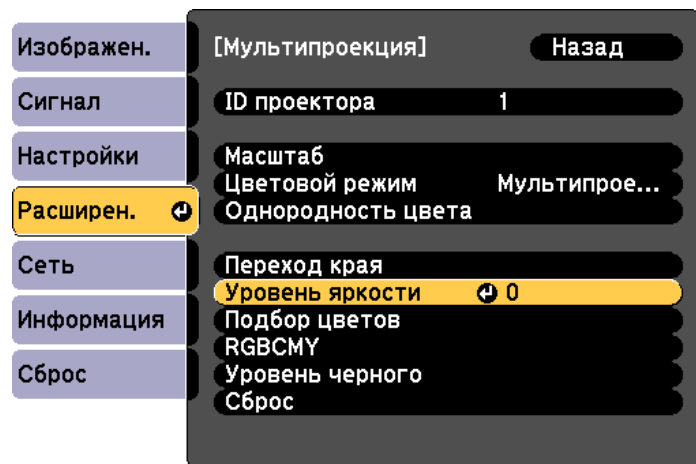

[Esc]:Назад [↩]:Выбор [↵]:Ввод [Menu]:Выход

- 3** Нажмите кнопку [Esc] для возврата к предыдущему экрану.

- 2** Выберите уровень яркости от 1 до 5.

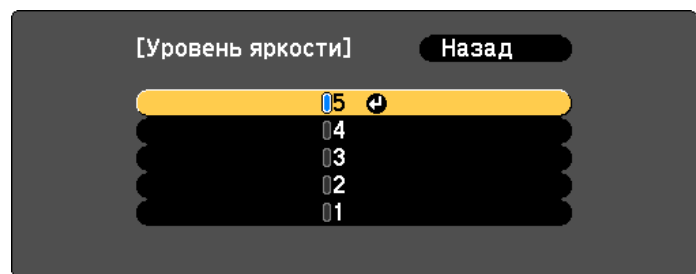

[Esc]:Назад [↩]:Выбор [↵]:Установить [Menu]:Вых.



Можно изменить проецируемое изображение на входное или белое, используя кнопки [◀][▶].

## Точная регулировка цветового баланса

Отрегулируйте яркость проецируемого изображения и цветового баланса, которые были изменены при выполнении функции Переход края.



Возможно, яркость и цвет не будут однородными даже после выполнения регулировки.

### Подбор цветов

Можно провести точную регулировку цветового баланса и яркости от темного до светлого оттенка.

- 1 Задайте параметр **Подбор цветов** в меню **Мультипроекция**, а затем нажмите кнопку [↵].

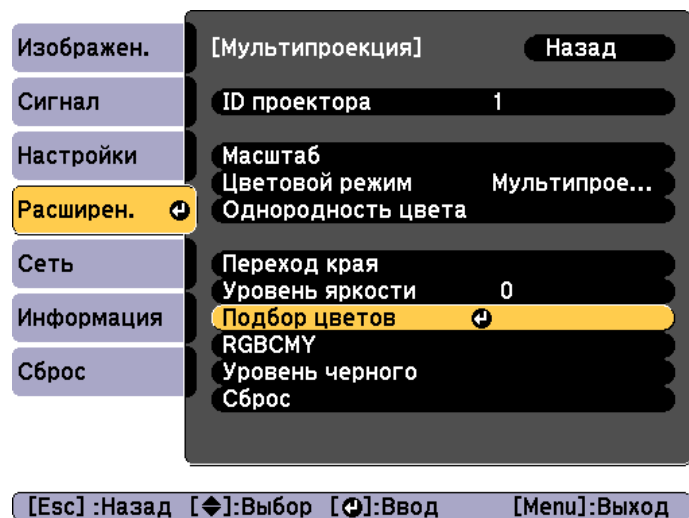

Отображается следующий экран.

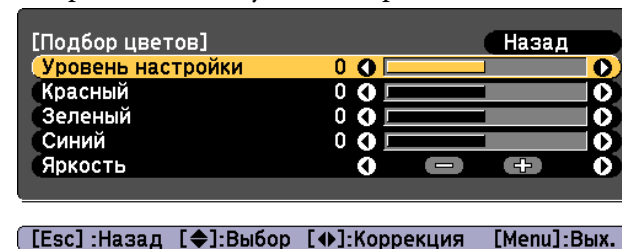

Половина перекрывающейся области отображается в темном цвете, чтобы можно было легко проверить края изображения.

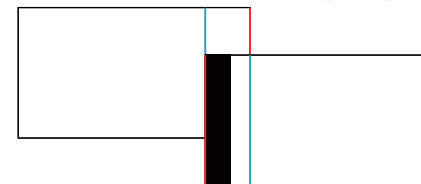

Уровень настройки: существует шесть уровней от белого, серого и черного. Каждый уровень можно отрегулировать по отдельности.

Красный, Зеленый, Синий: служат для регулировки тона каждого цвета.

Яркость: служит для регулировки яркости изображения.



При каждом нажатии кнопки [↵] отображение на экране меняется с проецируемого изображения на экран настройки и обратно.

- 2 Выберите пункт **Уровень настройки**, затем установите уровень настройки с помощью кнопок [◀][▶].
- 3 Выберите **Красный**, **Зеленый** или **Синий**, а затем нажмите кнопки [◀][▶], чтобы отрегулировать тон цвета.

- 4 Выберите пункт **Яркость**, затем отрегулируйте яркость с помощью кнопок [◀][▶].
- 5 Вернитесь к шагу 2 и выполните настройку каждого уровня.
- 6 Нажмите кнопку [Esc] для возврата к предыдущему экрану.

## Регулировка RGBCMY

Можно отрегулировать параметры Оттенок, Насыщенность и Яркость для цветowych компонентов R (красный), G (зеленый), B (синий), C (голубой), M (пурпурный) и Y (желтый).

☛ "Коррекция параметров Оттенок, Насыщенность и Яркость"  
стр.81

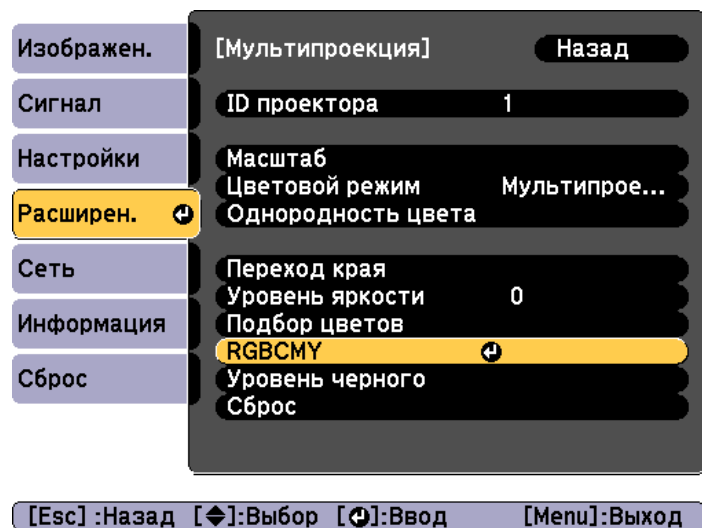

## Уровень черного

При отображении черного изображения выделяются только области с наложениями. Функция коррекции уровня черного дает возможность согласовать яркость и тон областей с наложениями изображений и без них, чтобы разница была менее заметна.

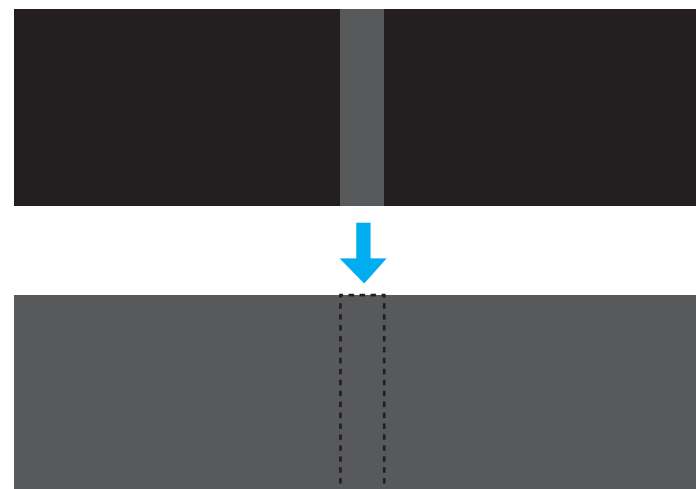

- **Уровень черного** можно настроить правильно только на изображениях, где присутствует наложение.
- Нельзя изменить уровень черного при отображении тестового шаблона.
- Если значение параметра **Геометр. коррекция** будет большим, вы не сможете выполнить настройку правильно.
- Яркость и тон могут отличаться в областях с наложениями и без них, даже после коррекции уровня черного.
- Если изменить настройки **Верхний край/Нижний край/Правый край/Левый край**, для параметра **Уровень черного** будет выбрано значение по умолчанию.
  - ☛ "Отрегулируйте перекрывающуюся область изображений (Переход края)" стр.87

- 1** Выберите пункт **Уровень черного** в меню **Мультипроекция**, а затем нажмите кнопку [↵].

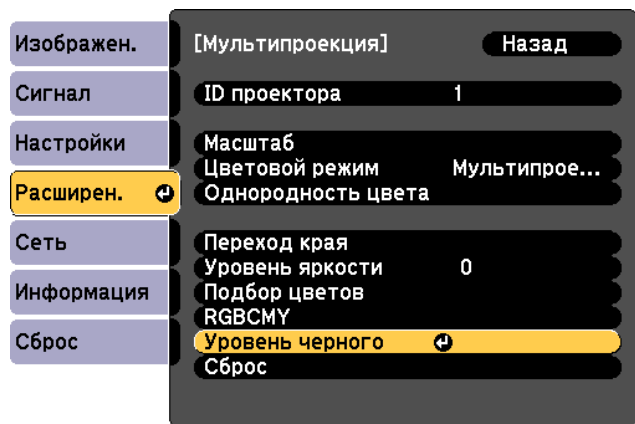

[Esc] :Назад [↕]:Выбор [↵]:Ввод [Menu]:Выход

- 2** Выберите пункт **Настройка цвета**, затем нажмите кнопку [↵].

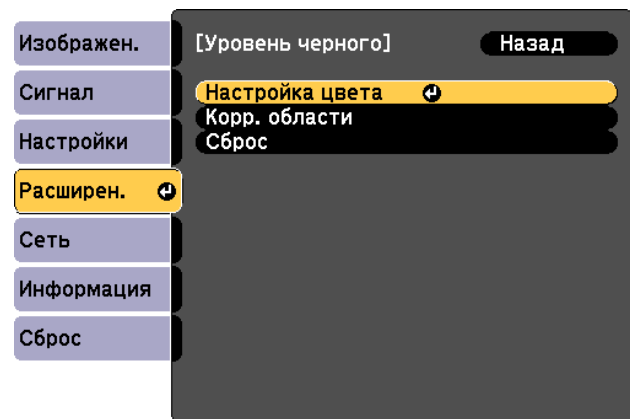

[Esc] :Назад [↕]:Выбор [↵]:Ввод [Menu]:Выход

- 3** Настройте тон черного и яркость областей без наложений, чтобы согласовать с такими же параметрами областей, где наложения присутствуют.

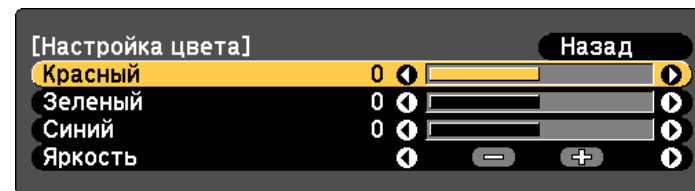

[Esc] :Назад [↕]:Выбор [↔]:Коррекция [Menu]:Вых.  
[Default] :Сброс

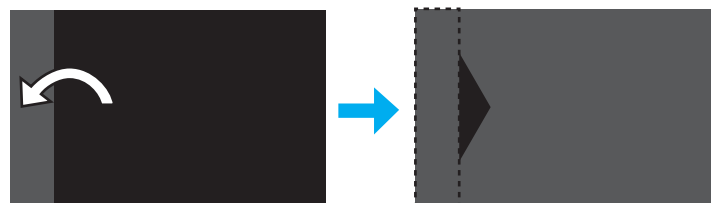

После этого, если тон некоторых областей не будет совпадать, отрегулируйте его, задав параметр **Корр. области**.

- 4** Нажмите кнопку [Esc], чтобы вернуться к экрану, показанному для шага 2.

**5** Выберите пункт **Корр. области**, затем нажмите кнопку [↵].

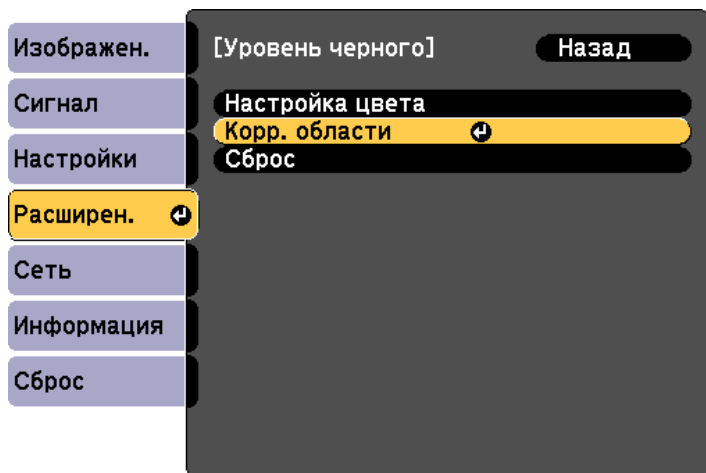

[Esc]:Назад [↕]:Выбор [↵]:Ввод [Menu]:Выход

Отобразятся точки диапазона коррекции.

Точки отображены для соответствия настройкам **Верхний край/Нижний край/Правый край/Левый край**.

Количество точек, отображенных на одной стороне, зависит от метода коррекции, который был выбран в меню геометрической коррекции.

Пример: когда для параметра **Левый край** установлено значение **Вкл.** и задан параметр **Коррекция точки** (5x5)

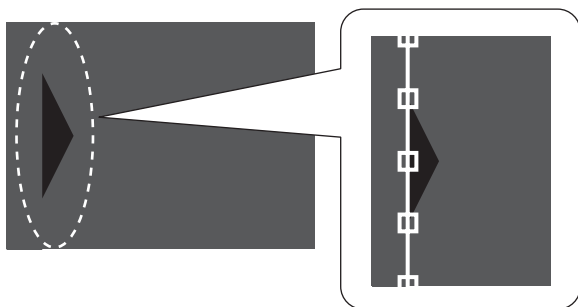

**6** Нажмите кнопки [▲][▼][◀][▶], чтобы выбрать точку, которую необходимо переместить, а затем нажмите кнопку [↵].

Выбранная точка будет отмечена оранжевым цветом.

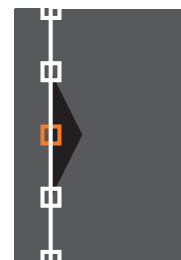

**7** Нажмите кнопки [▲][▼][◀][▶], чтобы переместить точку.

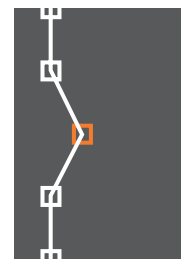

Чтобы продолжить перемещение другой точки, нажмите кнопку [Esc] для возврата к шагу 6, затем повторите шаги 6 и 7.



Чтобы вернуть значения по умолчанию для параметра **Уровень черного**, нажмите кнопку [Esc] для возврата на экран шага 5, выберите пункт [Reset], а затем нажмите кнопку [↵].

**8** Чтобы завершить регулировку, нажмите кнопку [Menu].

## Сочетание с параметром Масштабируемые изображения

Эта функция служит для обрезания изображения и показа его части. Это позволяет создать одно большое изображение путем комбинирования изображений, проецируемых из нескольких проекторов.

- 1 Начните проецирование изображения, а затем нажмите кнопку [Menu].

☛ "Использование меню Настройка" [стр.122](#)

- 2 Выберите пункт **Мультипроекция** в меню **Расширен.**



Эти же действия можно выполнить из пункта **Масштаб** в меню **Сигнал**.

- 3 Выберите пункт **Масштаб**, затем нажмите кнопку [↵].

- 4 Установите для параметра **Масштаб** значение **Вкл.**

- (1) Выберите пункт **Масштаб**, затем нажмите кнопку [↵].
- (2) Выберите пункт **Вкл.**, затем нажмите кнопку [↵].
- (3) Нажмите кнопку [Esc] для возврата к предыдущему экрану.

- 5 Установите **Режим масштаба**.

- (1) Выберите пункт **Режим масштаба**, затем нажмите кнопку [↵].

- (2) Выберите значение **Увелич. отобр.** или **Полн. отобр.**, затем нажмите кнопку [↵].

**Увелич. отобр.:** настройка в соответствии с изображением, показанным в текущий момент.



- (2) **Полн. отобр.:** настройка в соответствии с размером панели проектора (максимальная площадь, на которой возможно отображение изображения).



- (3) Нажмите кнопку [Esc] для возврата к предыдущему экрану.

### 6 Отрегулируйте масштаб.

Выберите способ регулировки кнопками [▲][▼], затем выполните регулировку кнопками [◀][▶].

- +: увеличение или уменьшение изображения одновременно по вертикали и горизонтали.

Масшт. вертикал.: увеличение или уменьшение изображения по вертикали.

Масшт. горизонтал.: увеличение или уменьшение изображения по горизонтали.

### 7 Отрегулируйте **Диап. отоб. изобр.**

(1) Выберите пункт **Диап. отоб. изобр.**, затем нажмите кнопку [↵].

(2) Нажмите кнопки [▲][▼][◀][▶] для прокрутки изображения.

Глядя на экран, отрегулируйте координаты и размер каждого изображения.

(3) Для завершения настройки нажмите кнопку [Menu].



## Одновременное проецирование двух изображений (Split Screen)

Можно одновременно проецировать изображение от двух источников сигнала в правой и левой части экрана.

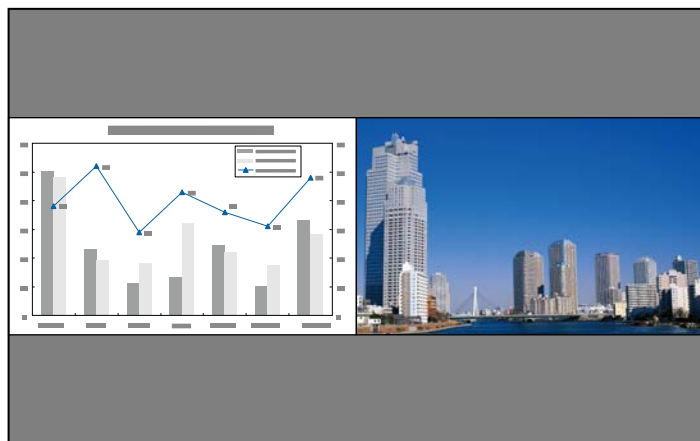

- С помощью функции Split Screen невозможно выполнить проецирование следующих комбинаций источников входного сигнала.  
 Порты Компьютер и BNC  
 Порты S-Video и Видео  
 Порты HDMI и HDBaseT  
 Порты DVI-D и HDMI  
 Порты DVI-D и HDBaseT
- Невозможно выполнить проецирование для одного и того же источника входного сигнала на обеих сторонах (левой и правой) экрана.

## Рабочие процедуры

Проецирование на полиэкран

- Нажмите кнопку [Split] на пульте дистанционного управления во время проецирования.  
 Выбранный в настоящий момент источник сигнала проецируется на левую часть экрана.

Пульт дистанционного управления

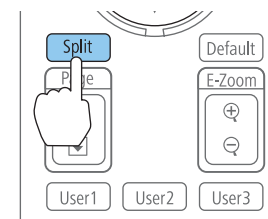

Выполнять некоторые операции можно также в меню Настройка.

☛ **Настройки - Split Screen** [стр.129](#)

- Нажмите кнопку [Menu].  
 Появится экран Наст. Split Screen.

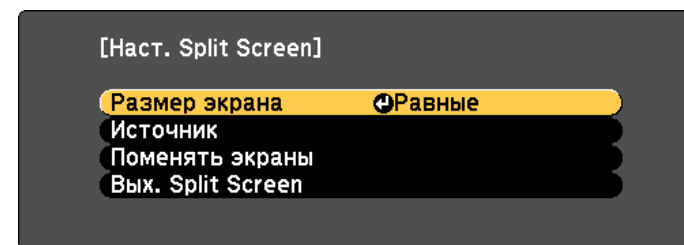

[↔]:Выбор [↻]:Ввод

[Menu]:Выход

- 3 Выберите пункт **Источник**, затем нажмите кнопку [↵].
- 4 Выберите каждый входной источник для пунктов **Влево** и **Вправо**.



[Esc] :Назад [↔]:Выбор [⏏]:Уст. [Menu]:Вых.



Эти же действия можно выполнить с помощью следующей процедуры.

- ☛ "Автоматическое обнаружение входящих сигналов и смена проецируемого изображения (Search)" [стр.61](#)
- ☛ "Переход к целевому изображению" [стр.62](#)

- 5 Выберите пункт **Выполн.**, затем нажмите кнопку [↵].  
Чтобы переключить источник сигнала в процессе проецирования на полиэкране, начните процедуру с этапа 2.

## Перемена левого и правого экранов

Чтобы поменять местами проецируемые изображения на левом и правом экранах, используется следующая процедура.

- 1 Нажмите кнопку [Menu] в процессе проецирования на полиэкране.
- 2 Выберите пункт **Поменять экраны** и нажмите кнопку [↵].  
Проецируемые изображения справа и слева меняются местами.

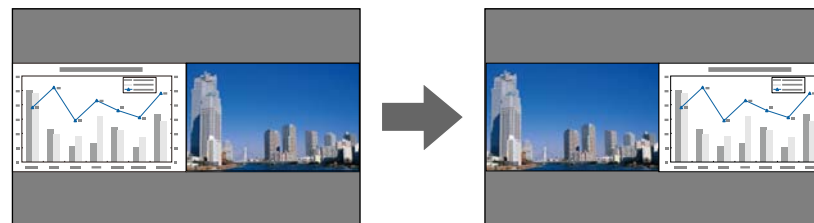

## Перемена размеров левого и правого экранов

- 1 Нажмите кнопку [Menu] в процессе проецирования на полиэкране.
- 2 Выберите пункт **Размер экрана** и нажмите кнопку [↵].
- 3 Выберите нужный размер экрана и нажмите кнопку [↵].

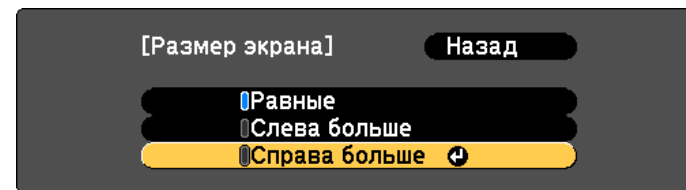

[Esc] :Назад [◆]:Выбор [⏏]:Установить [Menu]:Вых.

После настройки размера экрана проецируемые изображения будут иметь следующий вид.

**Равные**

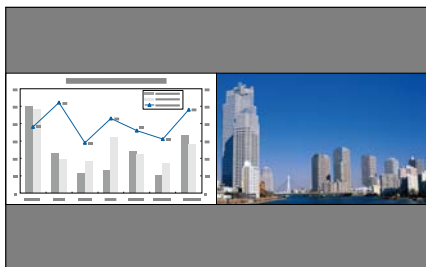

**Слева больше**

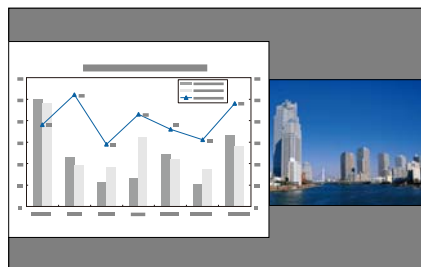

**Справа больше**

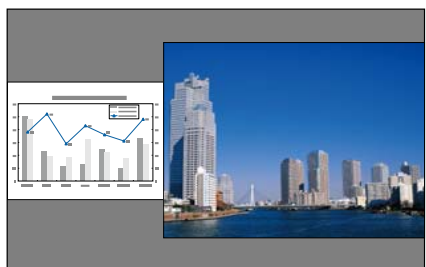

- Нельзя одновременно увеличить изображения на левом и правом экранах.
- Когда одно изображение увеличивается, другое уменьшается.
- В зависимости от входящих сигналов изображения в левой и правой части могут быть разного размера, даже если установлен параметр **Равные**.

Завершение работы с полиэкраном

**Нажмите кнопку [Esc], чтобы завершить работу с полиэкраном.**

Также для завершения работы с полиэкраном можно выполнить следующие шаги.

- Нажмите кнопку [Split] на пульте дистанционного управления.
- Выберите пункт **Вых. Split Screen** на экране Наст. Split Screen.  
☞ [стр.97](#)

## Ограничения проецирования на полиэкране

Рабочие ограничения

В ходе проецирования на полиэкране недоступны следующие операции.

- Настройка меню **Настройка**
- E-Zoom
- Изменение режима формата
- Использование кнопок [User1], [User2] и [User3] на пульте ДУ
- Справка отображается только в тех случаях, когда отсутствуют входящие сигналы изображения либо отображается уведомление об ошибке или предупреждение.
- Логотип пользователя не отображается.

Ограничения, связанные с изображениями

- Значения по умолчанию для меню **Изображен.** применяются к изображению в правой части экрана. Однако настройки для изображения, проецируемого на левом экране, применяются к изображению на правом экране для параметров **Цветовой режим**, **Цвет. температ.** и **Дополнительно**.
- Также настройки **Кадровая интерпол.** и **Super-resolution** в меню **Сигнал** применяются к изображению, проецируемому на левую часть экрана.
- Функция **Автонастр. диафр.** недоступна.  
☞ **Изображен.** — Автонастр. диафр. [стр.125](#)

## Временное скрытие изображения (Затвор)

Вы можете выключать изображение на экране, когда вы желаете привлечь внимание аудитории к тому, что вы им сообщаете, или когда вы не желаете отображать операции, например, замену файлов.

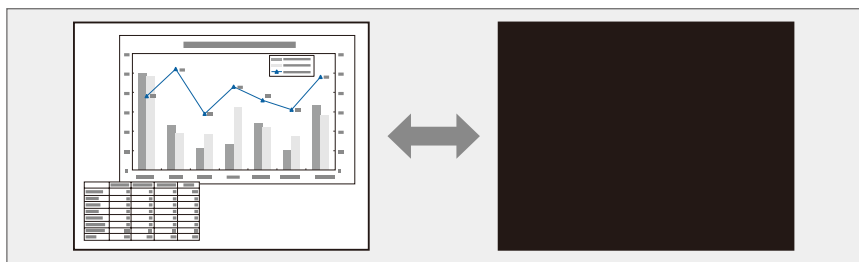

При каждом нажатии кнопки [Shutter] функция затвора активируется или отключается.

### Пульт дистанционного управления

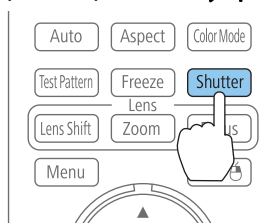

- Если функция затвора активирована и в течение 120 минут не выполняются никакие операции, проектор автоматически выключается. Если вы не хотите отключать питание, установите для параметра **Таймер заслонки** значение **Выкл.**

☛ **Расширен. — Управление — Таймер заслонки** [стр.131](#)

- Если нажать кнопку [⏻] при закрытом затворе, затвор автоматически блокируется и на экране будет отображено сообщение с запросом подтверждения выключения питания.
- Когда функция затвора активирована, индикаторы Lamp1 и Lamp2 мигают.
- При выполнении запланированной функции блокировка затвора снимается.
- Если для параметра **Спуск заслонки** установлено значение **Затвор** в меню **Расширен.**, указанные ниже операции можно выполнять без активации функции затвора.
  - Смена источника с помощью кнопок смены входного сигнала на пульте ДУ.
  - Управление проектором с компьютера с помощью команд установления связи.

☛ **Расширен. — Управление — Дополнительно — Спуск заслонки** [стр.131](#)

Блокировка затвора может быть снята только нажатием кнопки [Shutter] или передачей команды снятия блокировки затвора.

- Движущиеся изображения продолжают проецироваться и во время активации функции затвора. Нельзя будет продолжить проецирование с той точки, на которой была включена функция затвора.
- Во время активации функции затвора лампа продолжает гореть, т. е. часы ее работы продолжают накапливаться.

## Остановка изображения (Функция паузы)

Если для смены движущихся изображений на активирована Функция паузы, то проецирование изображения продолжается, что позволяет проецировать движущиеся изображения по одному кадру, как при проецировании неподвижных фотографий. Кроме этого, если Функция паузы была предварительно активирована, то такие операции, как смена файлов во время проведения презентаций с компьютера, можно выполнять без проецирования каких-либо изображений.

При каждом нажатии кнопки [Freeze] Функция паузы активируется или отключается.

Пульт дистанционного управления

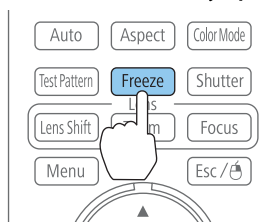

- Движущиеся изображения продолжают проецироваться и во время паузы. Продолжить воспроизведение с места включения паузы будет невозможно.
- Если кнопка [Freeze] нажимается при отображении меню Настройка или экрана справки, то отображаемое меню или экран справки исчезают.
- Функция паузы работает также при использовании функции E-Zoom.

## Увеличение части изображения (E-Zoom)

Эта функция полезна при необходимости увеличения изображения для просмотра деталей, например, графиков и таблиц.

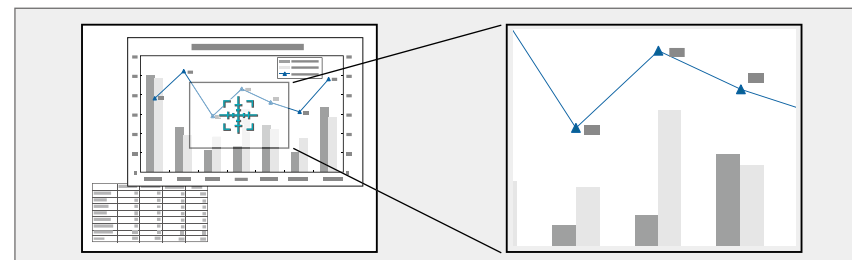

**1**

Запустите E-Zoom.

Нажмите кнопку [⊕], чтобы отобразить целевую область действия (⊕).

Пульт дистанционного управления

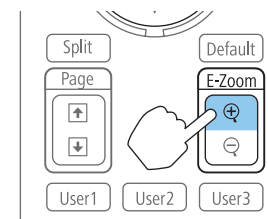

- 2** Переместите целевую область действия (⊕) на область изображения, которую нужно увеличить.

### Пульт дистанционного управления

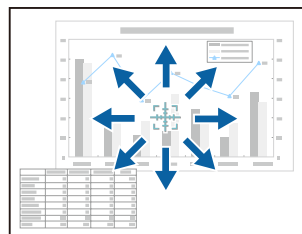
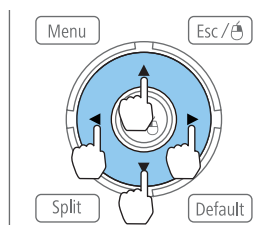

- 3** Увеличение.

### Пульт дистанционного управления

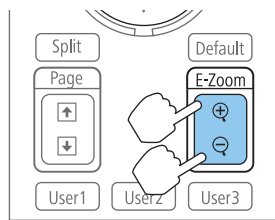

Кнопка [⊕]: при каждом нажатии область увеличивается. Для быстрого увеличения следует удерживать кнопку в нажатом положении.

Кнопка [⊖]: при каждом нажатии увеличенная область уменьшается.

Кнопка [Esc]: отмена функции E-Zoom.



- При проецировании с увеличением пользуйтесь кнопками [▲][▼][◀][▶] для прокрутки изображения.
- Функция E-Zoom недоступна, если для параметра **Масштаб** установлено значение **Вкл.**
- ☛ **Сигнал** — Масштаб [стр.127](#)

## Сохранение логотипа пользователя

Предусмотрено сохранение в качестве логотипа пользователя изображения, проецируемого в текущий момент.



После сохранения логотипа пользователя восстановление логотипа по умолчанию, заданного производителем, невозможно.

- 1** Спроецируйте изображение, которое предполагается сохранить в качестве логотипа пользователя, затем нажмите кнопку [Menu].

☛ "Использование меню Настройка" [стр.122](#)

- 2** Выберите пункт **Логотип польз.** в меню **Расширен.**



- Если для параметра **Защита логотипа** в меню **Защита паролем** установлено значение **Вкл.**, появится сообщение, и логотип пользователя нельзя будет изменить. Для внесения изменений нужно установить для параметра **Защита логотипа** значение **Выкл.**

☛ "Организация работы пользователей (Защита паролем)" [стр.115](#)

- Если параметр **Логотип польз.** выбирается во время выполнения функции Геометр. коррекция, E-Zoom или Соотношен. сторон, то выполнение текущей функции отменяется.

- 3** Когда появится вопрос "Выбрать это изображение для логотипа пользователя?", выберите ответ **Да**.



При нажатии кнопки [↵] размер экрана может в зависимости от сигнала измениться для соответствия фактическому разрешению сигнала изображения.

- 4** Переместите рамку, чтобы выбрать часть изображения для использования в качестве логотипа пользователя.

Эти же операции можно выполнить с Панель управления проектора.

### Пульт дистанционного управления

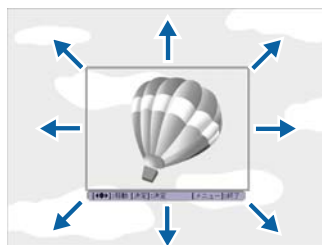
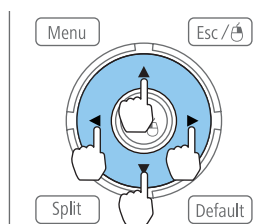

Предусмотрено сохранение изображения размером 400 x 300 точек.

- 5** Когда после нажатия кнопки [↵] появится сообщение "Выбрать это изображение?", выберите ответ **Да**.

- 6** На экране настройки масштаба выберите коэффициент масштабирования.

- 7** При отображении вопроса "Сохранить это изображение как логотип пользователя?" выберите **Да**.

Изображение будет сохранено. После сохранения изображения отображается сообщение "Выполнено."



При сохранении логотипа пользователя предыдущий логотип удаляется.

Настройки для изображения, отображаемого в текущий момент, сохраняются в ячейке памяти, что позволяет загрузить их при необходимости. Настройки для перечисленных ниже пунктов меню сохраняются в памяти.

Основное меню	Подменю
Изображен.	Все установочные пункты
Сигнал	Прогрессивная Кадровая интерпол. Шумоподавление Подавл. моск. шумов Видеодиапазон Масштаб Невидимая область Обработка изобр. 3D-изображения Super-resolution
Настройки	Энергопотребл.
Расширен.	Мультипроекция - Уровень яркости - Переход края - Подбор цветов - Уровень черного

## Сохранение/Загрузка/Очистка памяти

- 1 Нажмите кнопку [Menu] во время показа изображения.  
 ➔ "Использование меню Настройка" [стр.122](#)
- 2 Выберите пункт **Память** из меню **Настройки**, а затем нажмите кнопку [↵].

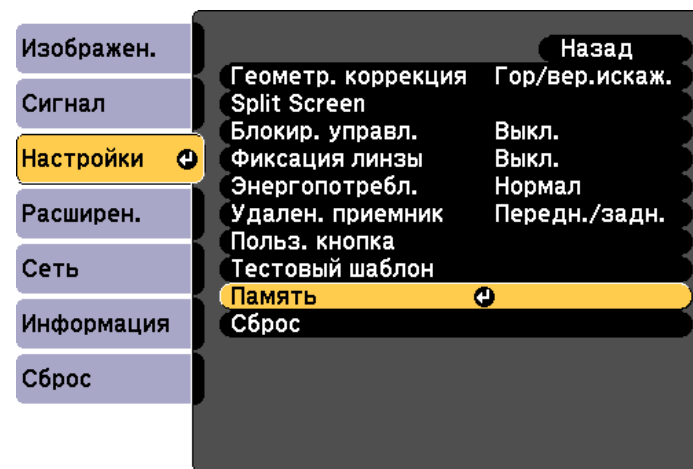

[Esc]:Назад [◆]:Выбор [↵]:Ввод [Menu]:Выход



**3** Выберите функцию, которую необходимо выполнить, а затем нажмите кнопку [↵].

Во время показа изображения можно выполнять только функции **Загрузить настройки** и **Сохранить настройки**.

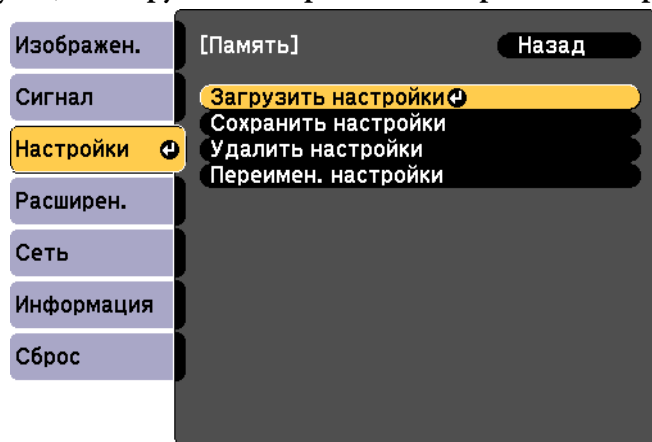

[Esc]:Назад [↕]:Выбор [↵]:Ввод [Menu]:Выход

Функция	Описание
<b>Загрузить настройки</b>	Загрузка настроек, сохраненных в памяти. Если выбрать ячейку памяти и нажать кнопку [↵], настройки, применяемые к текущему изображению, заменяются настройками, сохраненными в памяти.
<b>Сохранить настройки</b>	Настройки для изображения, показываемого в текущий момент, сохраняются в ячейке памяти. Если выбрать имя ячейки памяти и нажать кнопку [↵], настройки будут сохранены.

Функция	Описание
<b>Удалить настройки</b>	Удаление зарегистрированной ячейки памяти. Если выбрать имя ячейки памяти и нажать кнопку [↵], отобразится сообщение. Выберите вариант <b>Да</b> , затем нажмите кнопку [↵], чтобы удалить выбранную ячейку памяти. Можно удалить все ячейки памяти с помощью пункта <b>Сброс памяти</b> . ☛ <b>Сброс</b> — <b>Сброс памяти</b> <a href="#">стр.148</a>
<b>Переимен. настройки</b>	Изменение имени ячейки памяти. Выберите имя ячейки памяти, которую нужно изменить, и нажмите кнопку [↵]. Введите имя памяти с помощью виртуальной клавиатуры. ☛ "Работа с виртуальной клавиатурой" <a href="#">стр.138</a> После завершения ввода наведите курсор на команду <b>Finish</b> , затем нажмите кнопку [↵].

Если ячейка памяти уже сохранена, будет отображаться ее имя и цветовой режим.

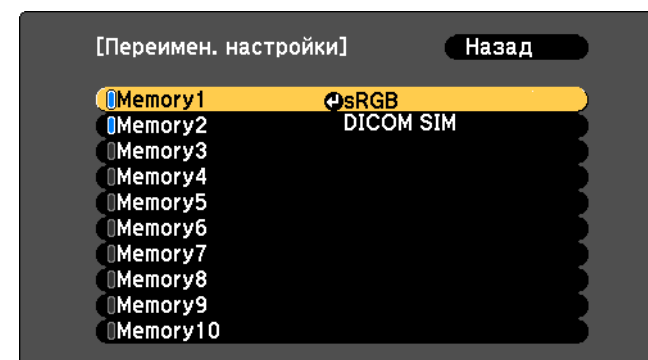

[Esc]:Назад [↕]:Выбор [↵]:Ввод [Menu]:Выход



- Можно зарегистрировать до десяти типов памяти.
- Если значок слева от имени памяти станет синим, это значит, что память уже была зарегистрирована. Если выбрать зарегистрированную ячейку памяти, появится сообщение с запросом на подтверждение операции перезаписи содержимого ячейки. При выборе значения **Да** предыдущие настройки будут удалены, а текущие настройки будут зарегистрированы.

Можно запланировать включение/выключение питания проектора и переключение источника входного сигнала, отметив их как события в графике. Зарегистрированные события будут выполнены автоматически в указанное время в указанные даты или еженедельно. Можно зарегистрировать до 30 событий.

## Настройка времени

На проекторе можно выполнить настройку времени. Опция настройки времени используется для функции графика.

☛ "Сохранение графика" [стр.108](#)



- При первом включении проектора появляется сообщение "Хотите установить время?" Если выбрать **Да**, отобразится экран, показанный для шага 4.
- Если для параметра **Защ. Врем.по граф.** установить значение **Вкл.** в пункте **Защита паролем**, изменение настроек даты и времени будет невозможно. Чтобы внести изменения, установите для параметра **Защ. Врем.по граф.** значение **Выкл.**  
☛ "Организация работы пользователей (Защита паролем)" [стр.115](#)

- 1 Нажмите кнопку [Menu] во время проецирования.  
☛ "Использование меню Настройка" [стр.122](#)
- 2 Выберите пункт **Управление** в меню **Расширен.**
- 3 Выберите пункт **Дата и время**, затем нажмите кнопку [↵].

## 4 Выполните настройку даты и времени.

Для ввода даты и времени используйте виртуальную клавиатуру.

☛ "Работа с виртуальной клавиатурой" [стр.138](#)

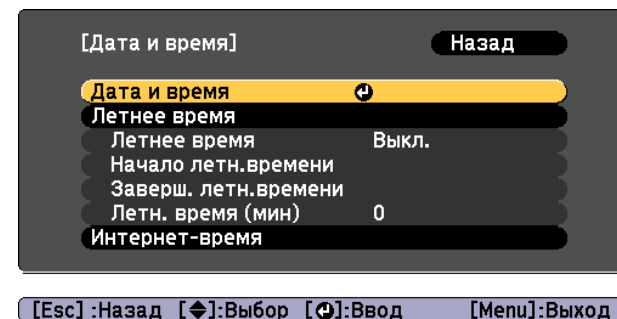

Подменю		Функция
Дата и время	Дата	Настройка текущей даты.
	Время	Настройка текущего времени.
	Сдвиг времени (UTC)	Установите разницу во времени по сравнению со всемирным временем.
	Установить	Применение настроек параметра <b>Дата и время</b> .
Летнее время	Летнее время	Установите необходимость активации летнего времени. <b>Летн. время (мин)</b> регулировка разницы во времени между стандартным временем и летним временем.
	Начало летн.времени	Установите дату и время перехода на летнее время.*
	Заверш. летн.времени	Установите дату и время перехода с летнего времени.*
	Установить	Применение настроек параметра <b>Летнее время</b> .
Интернет-время	Интернет-время	Установите значение <b>Вкл.</b> для автоматического обновления времени через сервер интернет-времени.
	Сервер времени	Введите IP-адрес сервера интернет-времени.
	Установить	Применение настроек параметра <b>Интернет-время</b> .

\* При настройке этого параметра на последнюю субботу месяца установите для параметра **Неделя** значение 5.



В случае изменения настроек не забудьте выбрать параметр **Установить**, а затем нажать кнопку [↵].

**5** Для завершения настройки нажмите кнопку [Menu].

## Сохранение графика

### Настройка графика

- 1** Нажмите кнопку [Menu] во время проецирования.  
☛ "Использование меню Настройка" [стр.122](#)
- 2** Выберите пункт **Настройки графика** в меню **Расширен**.
- 3** Выберите пункт **Добавить новый** в меню **График**.

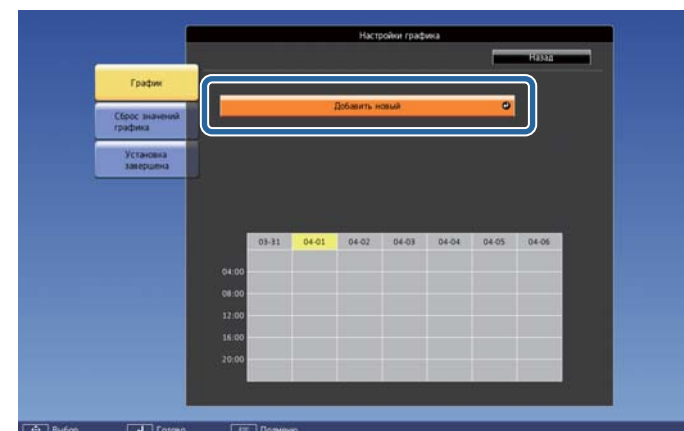

**4** Назначьте событие.

Подменю	Функция
Настройка событий	<p>Выберите операцию проектора при выполнении события. Выберите <b>Без изменений</b> для пунктов, которые не следует менять во время события.</p> <p>Можно настроить работу следующих параметров.</p> <ul style="list-style-type: none"> <li>• Питание</li> <li>• Источник</li> <li>• Параметр Энергопотребл. (отключен во время проецирования в портретном режиме)</li> <li>• Shutter</li> <li>• Режим реле лампы</li> </ul>
Настройка даты / времени	<p>Установите дату, день недели и время выполнения события. Для ввода даты и времени используйте виртуальную клавиатуру.</p> <p>☛ "Работа с виртуальной клавиатурой" <a href="#">стр.138</a></p>

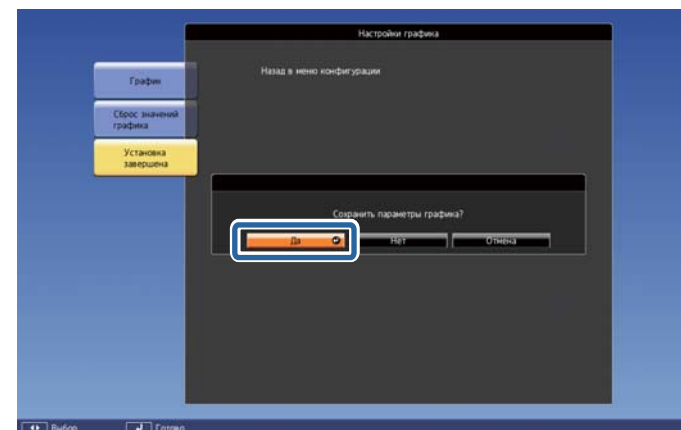

**5** Выберите пункт **Сохранить**, затем нажмите кнопку [↵].

Чтобы зарегистрировать дополнительные события, повторите шаги 3–5.

**6** Выберите пункт **Установка завершена**, затем выберите **Да**, чтобы завершить сохранение.

## Реле лампы

Укажите дату и время автоматического загорания определенной лампы.

Включение ламп помогает снизить нагрузку на лампы и предотвратить их износ.

Реле лампы доступно только когда для параметра **Выбор лампы** установлено значение **Двойной** или **Одиночный**.

☛ "Выбор лампы" [стр.33](#)

Если выбрано значение **Двойной**:

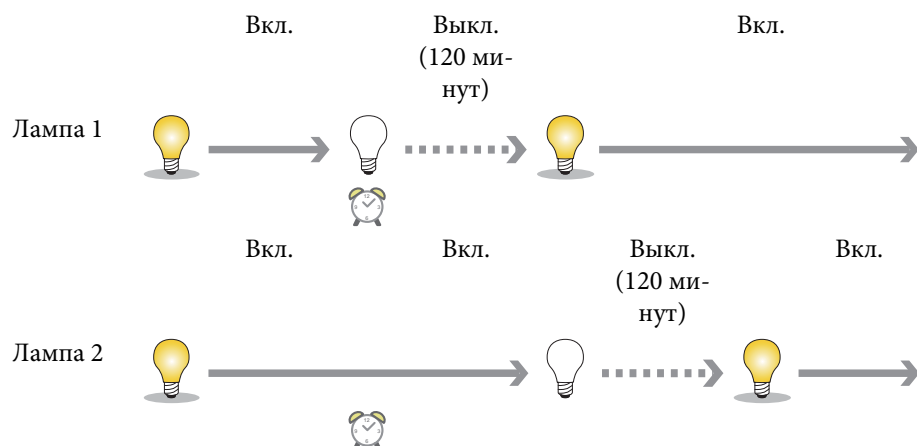

: указанное время

Если выбрано значение **Одиночный**:

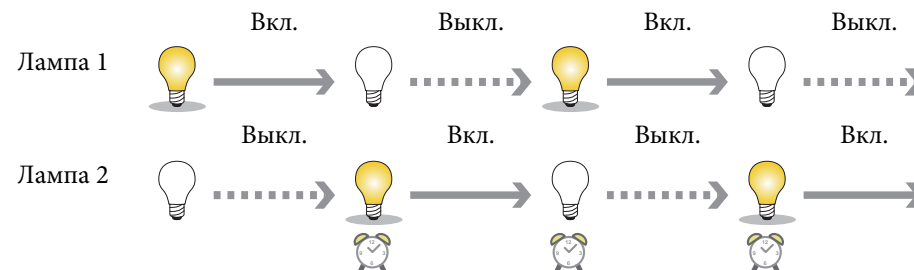

: указанное время



- В случае назначения двух или более событий в режиме реле лампы, можно активировать только одно из них.
- Если другое зарегистрированное событие имеет указанную дату и такое же время в Реле лампы, будет выполнено другое задание.

**1**

Выберите пункт **Добавить новый** в меню **График**.

☛ "Настройка графика" [стр.108](#)

- 2** Выберите пункт **Реле лампы**, затем нажмите кнопку [**↵**].

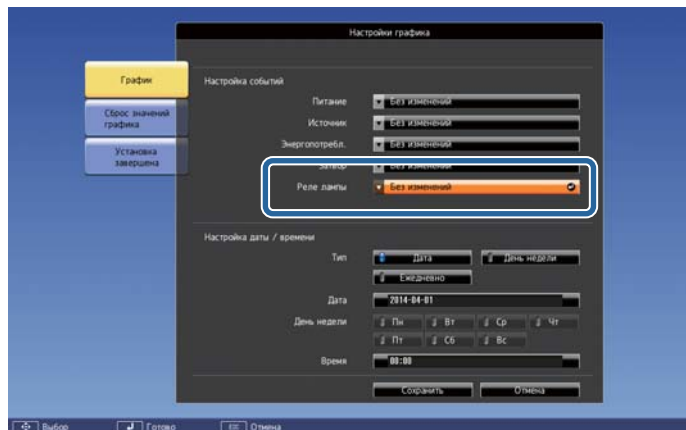

- 3** Выберите пункт **Вкл.**, затем нажмите кнопку [**↵**].

- 4** Задайте период в Реле лампы в меню **Тип**.

День недели: Реле лампы запускается в заданное время и день недели.

Ежедневно: Реле лампы запускается в заданное время ежедневно.

- 5** Установите параметры **День недели** и **Время** в соответствии с настройками параметра **Тип**.

Для ввода даты и времени используйте виртуальную клавиатуру.

☛ "Работа с виртуальной клавиатурой" [стр.138](#)

- 6** Выберите пункт **Сохранить**, затем нажмите кнопку [**↵**].

- 7** Выберите пункт **Установка завершена**, затем выберите **Да**, чтобы завершить сохранение.

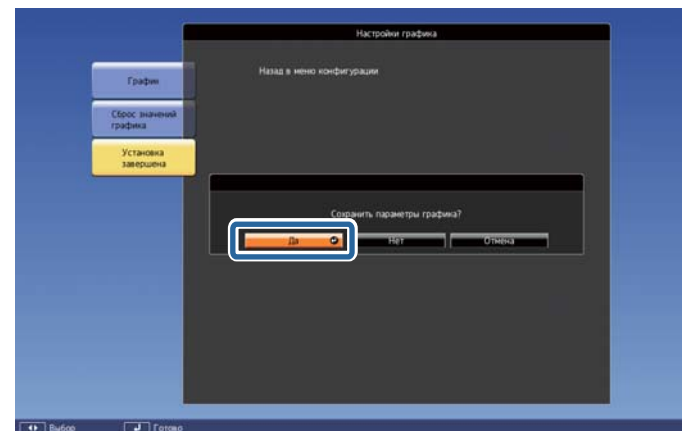

## Проверка графика

- 1 Нажмите кнопку [Menu] во время проецирования.
- 2 Выберите пункт **Настройки графика** в меню **Расширен.**  
После сохранения события загорается индикатор.



- (Голубой): однократное событие
- (Оранжевый): регулярное событие
- (Зеленый): вкл./выкл. мониторинга соединения
- (Серый): отключенное событие

- 3 Нажмите кнопки [◀][▶], чтобы выделить дату, которую необходимо проверить.  
Отображается описание событий, зарегистрированных в выбранную дату.



- (Синий): действующее событие
- (Серый): отключенное событие
- : регулярное событие



## Редактирование графика

- 1 Нажмите кнопку [Menu] во время проецирования.  
 ➔ "Использование меню Настройка" [стр.122](#)
- 2 Выберите пункт **Настройки графика** в меню **Расширен.**
- 3 Нажмите кнопки [◀][▶], чтобы выделить дату, содержащую событие, которое нужно отредактировать.



- 4 Выделите событие, которое нужно отредактировать, затем нажмите кнопку [Esc].  
 Появится меню.

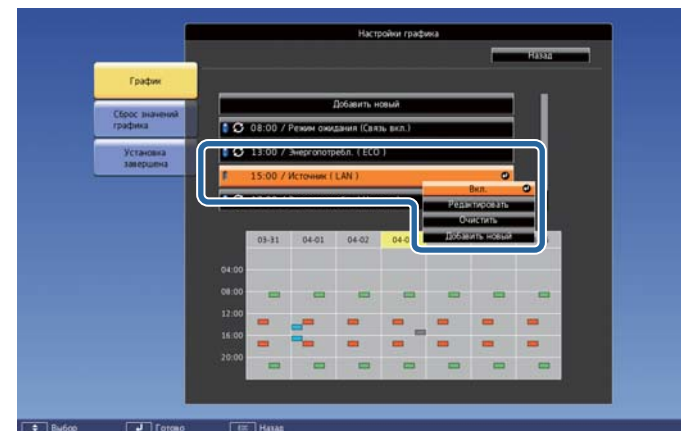

- 5 Отредактируйте событие.

Подменю	Функция
<b>Вкл./Выкл.</b>	Назначение или отмена выбранного события. (Можно назначить только одно событие в Реле лампы).
<b>Редактировать</b>	Измените описание, дату или время события. Выберите пункт <b>Сохранить</b> , затем нажмите кнопку [↵] для завершения редактирования.
<b>Очистить</b>	Удаление выбранного события.
<b>Регистрация</b>	Сохранение нового события. Выберите пункт <b>Сохранить</b> , затем нажмите кнопку [↵] для завершения регистрации.

- 6** Выберите пункт **Установка завершена**, затем выберите **Да**, чтобы завершить редактирование.

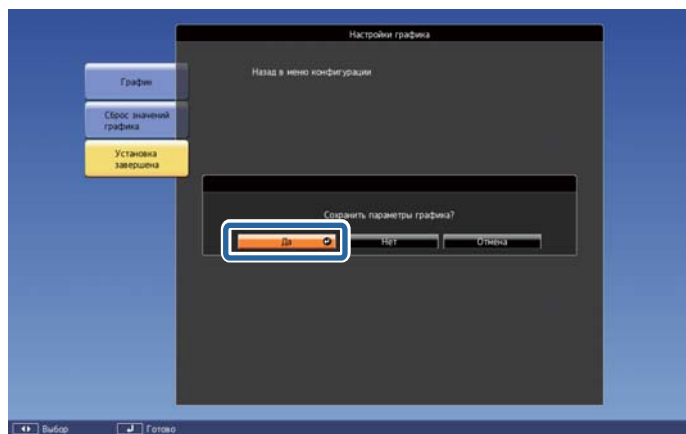

Для удаления всех зарегистрированных графиков выберите пункт **Сброс значений графика**, а затем выберите **Да**. Выберите меню **Установка завершена**, а затем выберите **Да**.

В проекторе предусмотрены следующие функции защиты.

- **Защита паролем**  
Позволяет ограничить круг лиц, которым разрешено пользоваться проектором.
- **Блокир. управл./Фиксация линзы/Блокировка кнопок пульта ДУ**  
Позволяет предотвратить изменение настроек проектора лицами, не имеющими на это разрешения.  
☛ "Запрет на выполнение операций" [стр.118](#)
- **Замок от Злоумышленников**  
В проекторе предусмотрены устройства защиты от злоумышленников.  
☛ "Замок от злоумышленников" [стр.120](#)

## Организация работы пользователей (Защита паролем)

Если активирована Защита паролем, то лица, не знающие пароля, не могут использовать проектор для проецирования изображений, даже если питание проектора включено. Более того, невозможно изменить логотип пользователя, отображаемый при включении проектора. Эта функция действует как устройство предотвращения кражи, так что даже украденным проектором невозможно будет воспользоваться. В момент приобретения функция Защита паролем не активирована.

### Виды функции Защита паролем

В соответствии со способом использования проектора предусмотрены следующие три вида настроек защиты паролем.

#### 1. Блокир. включения

Если для параметра **Блокир. включения** установлено значение **Вкл.**, то после включения проектора необходимо ввести заранее установленный пароль (это также относится к функции Direct Power On). Если правильный пароль не введен, проектор не запускается.

#### 2. Защита логотипа

Если для параметра **Защита логотипа** установлено значение **Вкл.**, то запрещены следующие изменения настроек параметра «Логотип пользователя».

- Регистрация логотипа пользователя
- Изменение настроек параметра **Фон** и **Экран загрузки** в пункте **Дисплей** в меню **Расширен**.

#### 3. Защита сети

Если для параметра **Защита сети** установлено значение **Вкл.**, изменения настроек меню **Сеть** будут запрещены.

#### 4. Защ. Врем.по граф.

Если для параметра **Защ. Врем.по граф.** установлено значение **Вкл.**, изменения настроек системного времени проектора или графиков будут запрещены.

## Настройка параметра Защита паролем

- Во время проецирования удерживайте нажатой кнопку [Freeze] в течение приблизительно пяти секунд.  
Откроется меню настройки Защита паролем.

Пульт дистанционного управления

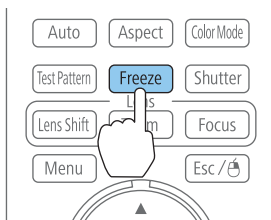

Если режим Защита паролем уже активен, необходимо ввести пароль.  
Если пароль введен правильно, откроется меню настройки Защита паролем.

☞ "Ввод пароля" [стр.117](#)

- Выберите необходимый тип параметра Защита паролем и нажмите кнопку [↵].

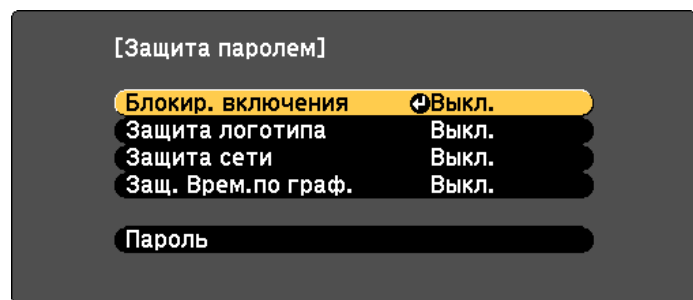

[↔]:Выбор [↻]:Ввод

[Menu]:Выход

- Выберите пункт **Вкл.**, затем нажмите кнопку [↵].  
Нажмите кнопку [Esc], чтобы вернуться к экрану для шага 2.

- Задайте пароля.

- Выберите пункт **Пароль**, затем нажмите кнопку [↵].
- Когда появится сообщение "Изменить пароль?", выберите ответ **Да** и нажмите кнопку [↵]. По умолчанию установлен пароль «0000». Замените его на желаемый пароль. Если выбрать значение **Нет**, вновь откроется экран, показанный на шаге 2.
- Удерживая нажатой кнопку [Num], введите четыре цифры с помощью цифровых кнопок. Введенное число отображается в виде "\* \* \* \*". После ввода четвертой цифры отображается экран с запросом подтверждения.

Пульт дистанционного управления

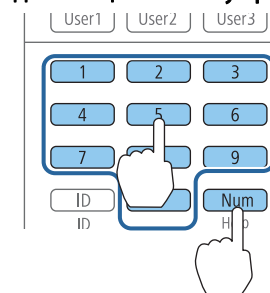

- Снова введите пароль.  
Отобразится сообщение "Новый пароль сохранен".  
Если пароль введен неправильно, отображается сообщение с предложением повторить ввод пароля.

## Ввод пароля

После отображения экрана ввода пароля введите пароль с помощью цифровых кнопок на пульте дистанционного управления.

Удерживая нажатой кнопку [Num], введите пароль цифровыми кнопками.

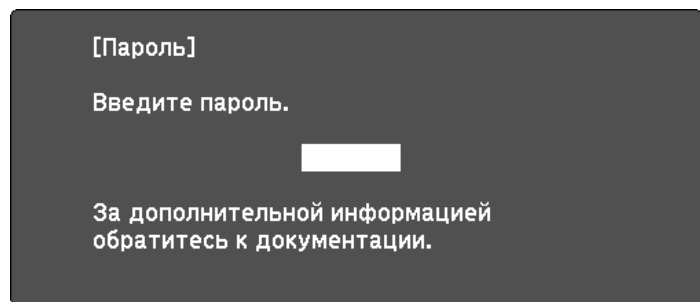

[0-9] :Ввод

При вводе правильного пароля защита временно снимается.

### Внимание

- Если три раза подряд вводится неправильный пароль, приблизительно в течение пяти минут отображается сообщение "Работа проектора будет заблокирована.", затем проектор переключается в режим ожидания. В такой ситуации следует отключить электрическую вилку от стенной розетки, заново ее вставить и вновь включить питание проектора. Проектор снова отображает экран ввода пароля, чтобы можно было ввести правильный пароль.
- Если вы забыли пароль, запишите номер «Запрос кода.: xxxxx» на экране и обратитесь по ближайшему из адресов, приведенных в разделе Контактная информация по проекторам Epson.
  - ☛ [Контактная информация по проекторам Epson](#)
- Если вы продолжаете повторять описанную выше операцию и введете неправильный пароль тридцать раз подряд, появится следующее сообщение и проектор больше не будет воспринимать ввод любых паролей.
 

"Работа проектора будет заблокирована. Обратитесь в ближайший сервисный центр Epson."

  - ☛ [Контактная информация по проекторам Epson](#)

## Запрет на выполнение операций

В проекторе предусмотрены следующие три типа функций по ограничению управления.

- **Блокир. управл.**  
Эта возможность полезна во время мероприятий или шоу, когда требуется сделать неактивными все кнопки во время проецирования, или в школах, если требуется ограничить возможность использования кнопок управления.
- **Фиксация линзы**  
Данная функция делает неактивными все кнопки на пульте ДУ, связанные с управлением объективом, для предотвращения ненужной регулировки объектива после того, как он был надлежащим образом отрегулирован.
- **Блокировка кнопок пульта ДУ**  
Данная функция деактивирует кнопки, кроме основных кнопок, которые необходимы для базовых операций с помощью пульта ДУ, для предотвращения ошибочных действий.

### блокировка управления

Для блокировки кнопок управления на панели управления выполните одно из следующих действий. Даже если панель управления заблокирована, пульт дистанционного управления работает в обычном режиме.

- **Полн. блокировка**  
Блокируются все кнопки на панели управления. С панели управления невозможно выполнение никаких операций, в том числе включения и отключения питания.
- **блокировка управления**  
Блокируются все кнопки на панели управления, кроме кнопки [⏻].

- 1 Нажмите кнопку [⏻] на панели управления во время проецирования, чтобы открыть экран Блокир. управл.



Настройки также можно выполнить в разделе **Блокир. управл.** меню Настройка.

☛ **Настройки — Блокир. управл.** [стр.129](#)

- 2 Выберите либо **Полн. блокировка**, либо **Блокир. управл.** в соответствии с конкретной задачей.

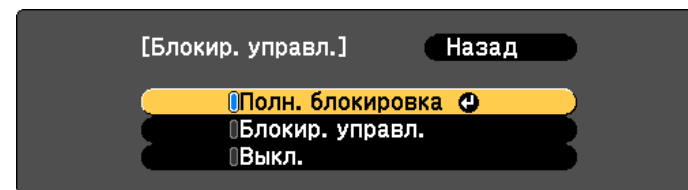

[Esc]:Назад [⏻]:Выбор [⏻]:Установить [Menu]:Вых.

- 3 При появлении сообщения с запросом подтверждения выберите ответ **Да**.

Кнопки панели управления блокируются в соответствии с выбранной настройкой.



Отмена блокировки панели управления выполняется одним из следующих двух способов.

- С помощью пульта дистанционного управления установите для параметра **Блокир. управл.** в меню Настройка значение **Выкл.**  
☛ **Настройки — Блокир. управл.** [стр.129](#)
- Нажмите и удерживайте кнопку [↵] на панели управления приблизительно в течение семи секунд. Появится сообщение и блокировка будет снята.

## Фиксация линзы

Данная функция блокирует следующие кнопки на пульте ДУ, связанные с управлением объективом.

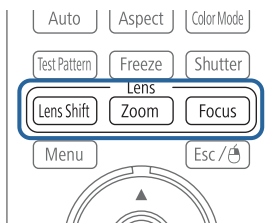

Установите для параметра **Фиксация линзы** в меню Настройка значение **Вкл.**

☛ **Настройки — Фиксация линзы** [стр.129](#)

## Блокировка кнопок пульта ДУ

С помощью данной функции можно заблокировать перечисленные ниже кнопки на пульте ДУ.

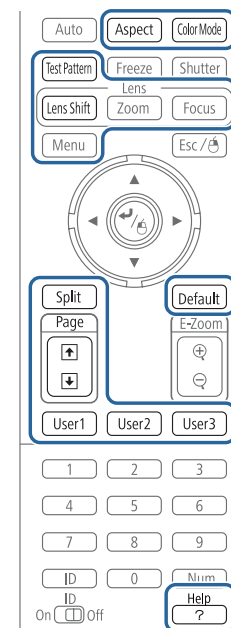

Каждый раз, когда кнопка [Help] удерживается нажатой в течение как минимум 5 секунд, включается или отключается блокировка кнопок пульта дистанционного управления.

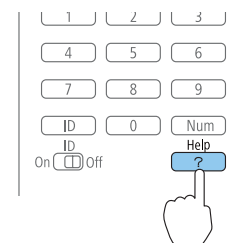



Даже когда блокировка кнопок пульта ДУ включена, можно выполнять перечисленные ниже операции.

- Сброс к настройкам по умолчанию значений параметра Удален. приемник
- Снятие блокировки кнопок пульта дистанционного управления

## Замок от злоумышленников

В проекторе предусмотрены следующие устройства защиты от злоумышленников.

- Гнездо защиты

Гнездо защиты поддерживается системой Microsaver Security System производства компании Kensington.

Более подробную информацию о системе Microsaver Security System см. по ссылке.

☛ <http://www.kensington.com/>

- Рукоятки

Имеющийся в продаже тросик с замком можно пропустить через рукоятку, чтобы закрепить проектор на столе или другой опоре для предотвращения похищения.

### Крепление тросика с замком

Пропустите тросик с замком через рукоятку.

Инструкции по закрыванию замка см. в документации, входящей в комплект поставки тросика с замком.

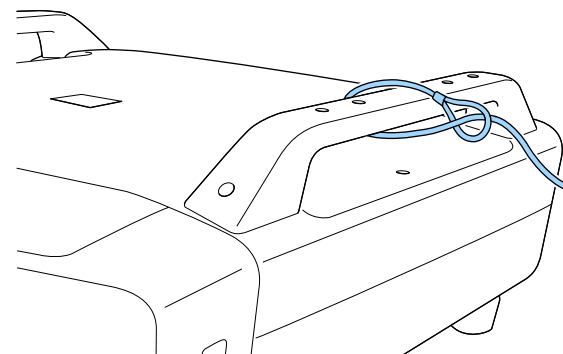





# Меню Настройка

В этой главе обсуждаются способы использования меню Настройка и его функции.

В этом разделе поясняется использование меню Настройка.

Далее описано выполнение процедур с помощью пульта дистанционного управления, однако их можно выполнить и с панели управления проектором. Доступные кнопки и их функции можно проверить в руководстве в меню.

## 1 Откройте экран Настройки.

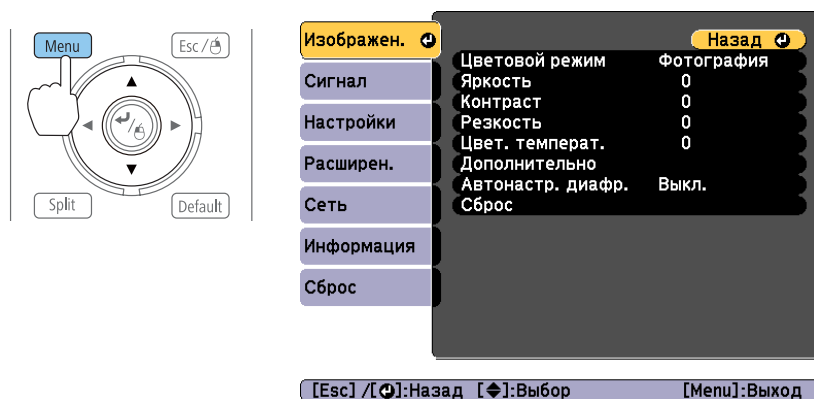

## 2 Выберите пункт меню.

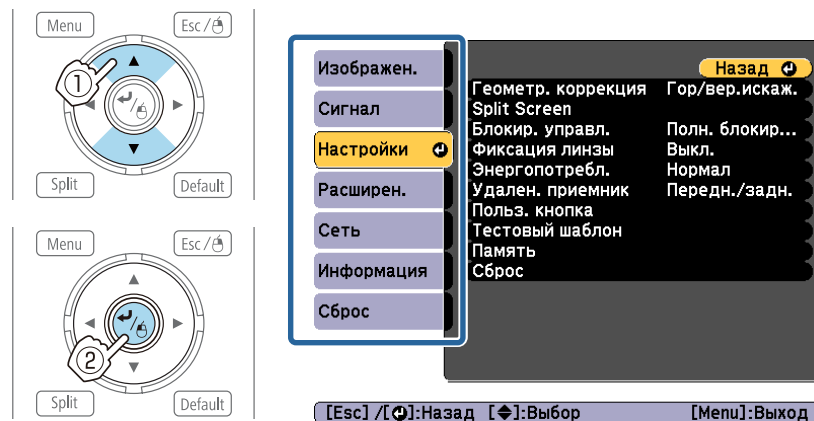

## 3 Выберите пункт подменю.

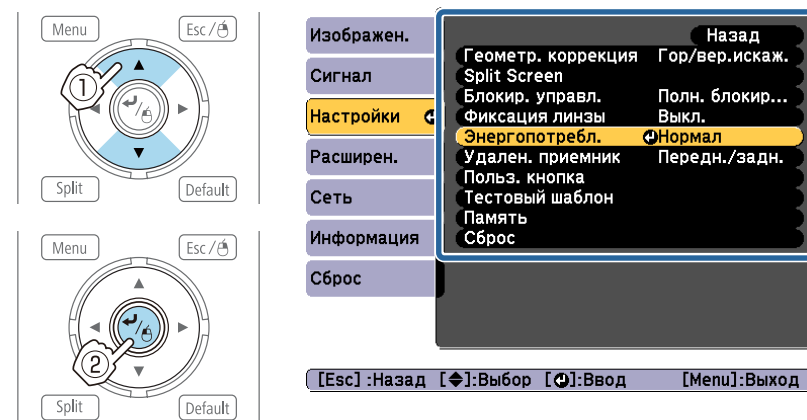

## 4 Измените значения параметров.

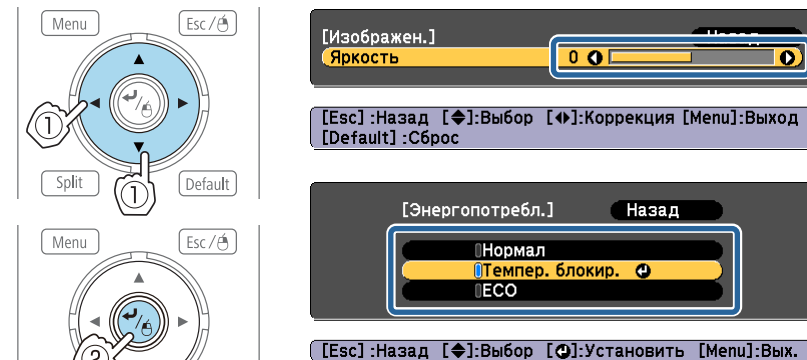

Если **По умолчанию**: Сброс отображается на указателе и нажата кнопка [Default] на пульте дистанционного управления, измененные настройки возвращаются к значениям по умолчанию.

## 5 Для завершения настройки нажмите кнопку [Menu].

## Таблица меню Настройка

Настраиваемые элементы могут меняться в зависимости от модели, сигнала и источника проецируемого изображения.

Меню	Подменю	Пункты меню или значения параметров
Меню Изображен. ☛ <a href="#">стр.125</a>	Цветовой режим	Динамический, Презентация, Театр, Фотография, Спорт, sRGB, DICOM SIM, Мультипроекция, Динамич. 3D, Презентация 3D, 3D-театр и Мультипроекция 3D
	Яркость	От -24 до 24
	Контраст	От -24 до 24
	Насыщен. цвета	От -32 до 32
	Оттенок	От -32 до 32
	Резкость	От -5 до 5 и Дополнительно
	Цвет. температ.	От 3200K, 5000K до 10000K, от -3 до 6
	Дополнительно	Гамма, RGB, RGBCMY
	Автонастр. диафр.	Выкл., Нормальная, Выс. скорость
Меню Сигнал ☛ <a href="#">стр.127</a>	Настройка 3D	3D-изображения
	Автонастройка	Вкл., Выкл.
	Разрешение	Авто, Растянутое, Нормальное, Вручную
	Трекинг	-
	Синхронизация	-
	Позиция	-
	Прогрессивная	Выкл., Видео, Фильм/Авто

Меню	Подменю	Пункты меню или значения параметров
	Кадровая интерпол.	Выкл., Низкий, Нормальная, Высокий
	Super-resolution	От 0 до 3
	Шумоподавление	Выкл., NR1, NR2
	Подавл. моск. шумов	Вкл., Выкл.
	Видеодиапазон	Auto, Normal, Expanded
	Входной сигнал	Авто, RGB, Компонент
	Видео сигнал	Авто, NTSC, NTSC4.43, PAL, M-PAL, N-PAL, PAL60, SECAM
	Соотношен. сторон	Авто, Нормальная, 4:3, 16:9, Полное, Увеличенное и Нативное
	Масштаб	-
	Невидимая область	Авто, Выкл., 4%, 8%
	Обработка изобр.	Точный, Быстрый
Меню Настройки ☛ <a href="#">стр.129</a>	Геометр. коррекция	Выкл., Гор/вер.искаж., Quick Corner, Изогнут. поверхн., Коррекция точки, Угол стены
	Split Screen	-
	Блокир. управл.	Полн. блокировка, Блокир. управл., Выкл.
	Фиксация линзы	Вкл., Выкл.
	Энергопотребл.	Нормальная, Темпер. блокир. и ECO
	Удален. приемник	Передн./задн., Переднее, Заднее, Выкл.
	Польз. кнопка	Польз. Кнопка 1, Польз. Кнопка 2 и Польз. Кнопка 3
	Тестовый шаблон	-

Меню	Подменю	Пункты меню или значения параметров
	Память	Загрузить настройки, Сохранить настройки, Удалить настройки, Переимен. настройки
Меню Расширен. ☛ стр.131	Дисплей	Меню "Позиция", Позиция сообщения, Сообщение, Фон, Экран загрузки, Режим подтвержд., Увед.оч.возд.ф-ра, Экран, Выравнив. панели и Однородность цвета
	Логотип пользов.	-
	Проецирование	Переднее, Передне/потол., Заднее, Задне/потол.
	Направление	Нормальная, Указыв. вверх, Указывает вниз, Угол вверх, Угол вниз
	Управление	Direct Power On, Спящий режим, Время спящего реж., Таймер заслонки, Высотный режим, Поиск источника сигн., Автовкл. питания, Дополнительно и Дата и время
	Настройки A/V	Выход A/V, Выход на монитор
	Режим ожидания	Связь вкл., Связь откл.
	HDBaseT	Связь вкл., Extron XTP
	Мультипроекция	ID проектора, Масштаб, Цветовой режим, Однородность цвета, Переход края, Уровень яркости, Подбор цветов, RGBCMY и Уровень черного
	Выбор лампы	Двойной, Одиночный, Лампа 1, Лампа 2
	Настройки графика	-

Меню	Подменю	Пункты меню или значения параметров
	Язык	27 языков
Меню Информация ☛ стр.147	Сведения о проекторе	Источник, Входной сигнал, Разрешение, Видео сигнал, Част. обновления, Синх. Инфо, Состояние, Серийный номер, Event ID, Кач.сигн.HDBaseT
	Сведения о лампе	Время раб. лампы, Статус лампы
	Версия	Main, Видео, Монитор состояния
Меню Сброс ☛ стр.148	Сбросить все	-
	Сброс памяти	-

### Меню Сеть

Меню	Подменю	Пункты меню или значения параметров
Меню Основные ☛ стр.139	Имя проектора	-
	Пароль PLink	-
	Пароль контроля Web	-
	Ключевое слово проектора	Вкл., Выкл.
Меню Сеть WLAN ☛ стр.140	Пит. беспровод. ЛВС	Вкл., Выкл.
	Режим соединения	Быстрый, Расширенный
	Канал	1ch, 6ch, 11ch
	Автонастр. SSID	Вкл., Выкл.
	SSID	-
	Поиск точки доступа	-

Меню	Подменю	Пункты меню или значения параметров
	Настройки IP	DHCP, Адрес IP, Маска подсети, Адрес шлюза
	Дисплей SSID	Вкл., Выкл.
	От. IP-адр.	Вкл., Выкл.
Меню Безоп. ☛ стр.142	Безоп.	Выкл., WPA2-PSK и WPA/WPA2-PSK
	Пароль-фраза	-
Меню Пр. сеть ☛ стр.143	Настройки IP	DHCP, Адрес IP, Маска подсети, Адрес шлюза
	От. IP-адр.	Вкл., Выкл.
Меню Почта ☛ стр.144	Уведом. по почте	Вкл., Выкл.
	Сервер SMTP	-
	Номер порта	-
	Наст. адреса 1, Наст. адреса 2, Наст. адреса 3	-
Меню Другое ☛ стр.145	SNMP	Вкл., Выкл.
	IP-ад. ловушки 1 и IP-ад. ловушки 2	-
	Шлюз с приоритетом	Проводная ЛВС и Беспроводная ЛВС
	AMX Device Discovery	Вкл., Выкл.
	Crestron RoomView	Вкл., Выкл.
	Bonjour	Вкл., Выкл.
	Message Broadcasting	Вкл., Выкл.

## Меню Изображен.

Настраиваемые элементы меняются в зависимости то сигнала и источника проецируемого изображения. Информация о настройках сохраняется для каждого сигнала изображения.

☛ "Автоматическое обнаружение входящих сигналов и смена проецируемого изображения (Search)" [стр.61](#)

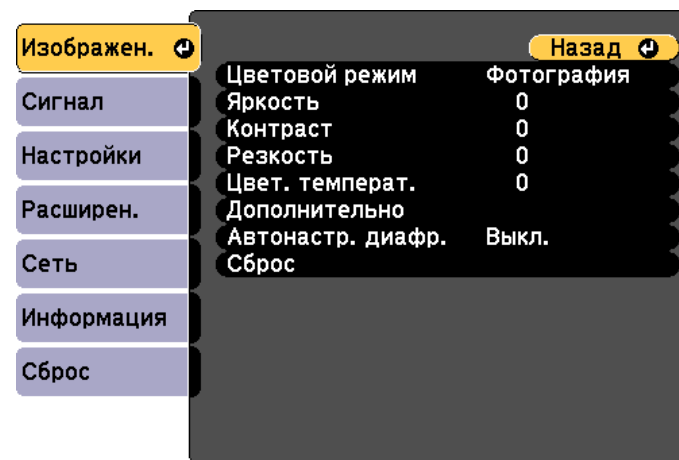

[Esc] / [←]:Назад [↕]:Выбор [Menu]:Выход

Подменю	Функция
<b>Цветовой режим</b>	Выбор качества изображения, соответствующего окружающей обстановке. ☛ "Выбор качества проецирования (выбор Цветовой режим)" <a href="#">стр.75</a>
<b>Яркость</b>	Регулировка яркости изображения.
<b>Контраст</b>	Регулировка степени отличия светлых и темных участков изображения.
<b>Насыщен. цвета</b>	(Регулировка возможна только в случае входного компонентного или полного видеосигнала.) Регулировка насыщенности цвета изображений.

Подменю	Функция
<b>Оттенок</b>	(Регулировка возможна при входном компонентном видеосигнале. Входные композитные сигналы и сигналы S-video могут регулироваться только если они являются видеосигналами NTSC.) Настройка оттенка изображения.
<b>Резкость</b>	(Если для параметра <b>Обработка изобр.</b> установлено значение <b>Быстрый</b> , доступен только параметр <b>Стандарт.</b> ) <b>Стандарт:</b> Регулировка резкости изображения. Чтобы выполнить более подробную настройку, выберите <b>Дополнительно.</b> <b>Дополнительно:</b> Можно установить следующие четыре пункта. <b>Улучш. тонких линий:</b> при положительном значении данного параметра будут отчетливо видны такие детали изображения, как отдельные волоски или рисунок ткани. <b>Улучш. толстых линий:</b> при положительном значении данного параметра будут отчетливо видны такие детали изображения, как контуры, фон и основные элементы объектов. <b>Улучшение Улучш. линий:</b> при положительном значении этого параметра на изображении будут отчетливо видны вертикальные линии. <b>Улучшение Улучш. линий:</b> при положительном значении этого параметра на изображении будут отчетливо видны горизонтальные линии.
<b>Цвет. температ.</b>	Регулировка общего тона изображения. Если для параметра <b>Цветовой режим</b> установлено значение <b>sRGB</b> или <b>DICOM SIM</b> , отрегулируйте его в соответствии с шагом 11 от 3200K, 5000K до 10000K. Если для параметра <b>Цветовой режим</b> установлены другие значения, его можно отрегулировать в диапазоне от -3 до 6. При самом высоком значении изображение будет голубым, при самом низком – красным.

Подменю	Функция
<b>Дополнительно</b>	Регулировку можно сделать, выбрав следующие пункты. <b>Гамма:</b> Можно отрегулировать цвета посредством выбора одного из значений гамма-коррекции или посредством обращения к проецируемому изображению или гамма-графику. <b>RGB:</b> в <b>RGBCMY:</b> Можно отрегулировать оттенок, насыщенность и яркость для каждого цвета R (красный), G (зеленый), B (синий), C (голубой), M (пурпурный) и Y (желтый) отдельно.
<b>Автонастр. диафр.</b>	(Можно установить, только если для параметра <b>Цветовой режим</b> установлено значение <b>Динамический</b> , <b>Театр</b> , <b>Динамич. 3D</b> или <b>3D-театр</b> . Недоступно, если для параметра <b>Переход края</b> установлено значение <b>Вкл.</b> ) Установите значение <b>Нормальная</b> или <b>Выс. скорость</b> , чтобы настроить режим управления диафрагмой для достижения оптимальной яркости проецируемых изображений. Выберите режим <b>Выс. скорость</b> , чтобы регулировка диафрагмы выполнялась быстрее в соответствии со скоростью смены изображений. Настройки сохраняются для каждого Цветовой режим.
<b>Сброс</b>	Для всех значений в меню <b>Изображен.</b> можно восстановить значения по умолчанию. Информацию о восстановлении значений по умолчанию см. в следующем разделе. ☛ "Меню Сброс" <a href="#">стр.148</a>

## Меню Сигнал

Настраиваемые элементы меняются в зависимости то сигнала и источника проецируемого изображения. Информация о настройках сохраняется для каждого сигнала изображения.

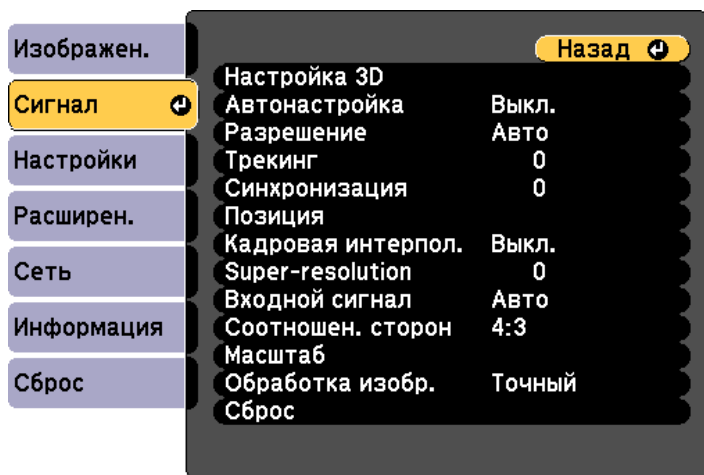



[Esc] / [⏪]:Назад [⏩]:Выбор [Menu]:Выход

Подменю	Функция
Настройка 3D	При проецировании пассивных 3D-изображений с помощью двух проекторов установите для параметра <b>3D-изображения</b> значение <b>Вкл.</b>
Автонастройка	(Доступна только при входном аналоговом сигнале RGB с компьютера.) Установите значение <b>Вкл.</b> , чтобы автоматически настраивать оптимальные значения параметров Трекинг, Синхронизация и Позиция при смене входного сигнала.

Подменю	Функция
Разрешение	(Доступна только при входном аналоговом сигнале RGB с компьютера.) Установите значение <b>Авто</b> , чтобы автоматически определять разрешение входного сигнала. Если при выборе значения <b>Авто</b> изображения проецируются неправильно (например, отсутствует часть изображения), установите режим <b>Растянутое</b> для широкого экрана либо <b>Нормальное</b> для экрана формата 4:3 или 5:4 в зависимости от подключенного компьютера. Параметр <b>Вручную</b> позволяет задать разрешение. Идеально подходит при подключении одного и того же компьютера.
Трекинг	(Доступен только при входном аналоговом сигнале RGB с компьютера.) Регулировка компьютерных изображений при появлении на них вертикальных полос.
Синхронизация	(Доступна только при входном аналоговом сигнале RGB с компьютера.) Регулировка мерцающих и нерезких компьютерных изображений или изображений с помехами.
Позиция	Регулировка позиции экрана в направлениях вверх, вниз, влево и вправо для обеспечения проецирования всего изображения в случае отсутствия его части.
Прогрессивная	<b>Чересстрочный</b> (i) сигнал преобразуется в <b>прогрессивный</b> (p). (IP-преобразование) <b>Выкл.:</b> отлично подходит для изображений с большим количеством движения. <b>Видео:</b> идеально для общих видеоизображений. <b>Фильм/Авто:</b> идеально подходит для просмотра фильмов и анимации.

Подменю	Функция
<b>Кадровая интерпол.</b> (только в моделях EB-Z10005U/EB-Z10000U/EB-Z9875U/EB-Z9870U/EB-Z9750U)	Можно плавно воспроизводить быстро движущиеся изображения посредством создания промежуточных кадров между оригинальными кадрами.
<b>Super-resolution</b>	Для воспроизведения четкого изображения можно уменьшить размытие, которое создается по краям, когда данные изображения масштабируются для соответствия разрешению панели для сигнала изображения.
<b>Шумоподавление</b>	(Недоступно, если для параметра <b>Обработка изобр.</b> установлено значение <b>Быстрый</b> .) Сглаживает неровность в изображениях прогрессивного формата. Существует два режима. Выбор самых оптимальных настроек в зависимости от среды. При просмотре изображений от источников с очень низким уровнем шумов, например дисков DVD, для этого параметра рекомендуется установить значение <b>Выкл.</b>
<b>Подавл. моск. шумов</b>	(Недоступно, если для параметра <b>Обработка изобр.</b> установлено значение <b>Быстрый</b> .) Если на вход подается прогрессивный сигнал, можно уменьшить волнообразный шум, возникающий на линиях между участками с резким изменением цвета.
<b>Видеодиапазон</b>	Выберите видеодиапазон для входного сигнала с входных портов HDMI, DVI-D, HDBaseT или порта SDI. Установите значение <b>Увеличенный</b> , если для вас важно избежать нерегулируемых уровней черного или пересвеченных участков на изображении.

Подменю	Функция
<b>Входной сигнал</b>	Можно выбрать входной сигнал с входного порта Computer или входного порта BNC. При выборе значения <b>Авто</b> входной сигнал настраивается автоматически в соответствии с подключенным оборудованием. Если при выборе значения <b>Авто</b> цвета отображаются неправильно, выберите подходящий сигнал в соответствии с подключенным оборудованием.
<b>Видео сигнал</b>	Можно выбрать входной сигнал с входного порта Video или входного порта S-Video. При выборе значения <b>Авто</b> видеосигналы распознаются автоматически. Если при выборе значения <b>Авто</b> на изображении появляются помехи или возникают неполадки, например не проецируется никакое изображение, выберите подходящий сигнал в соответствии с подключенным оборудованием.
<b>Соотношен. сторон</b>	Установка <u>формата изображения</u>  для проецируемых изображений.  "Изменение формата проецируемого изображения" <a href="#">стр.77</a>
<b>Масштаб</b>	При использовании нескольких проекторов для проецирования одного изображения отрегулируйте диапазон изображения, отображаемый одним проектором.  "Сочетание с параметром Масштабируемые изображения" <a href="#">стр.95</a>
<b>Невидимая область</b>	(Этот параметр регулируется только при входном компонентном видеосигнале или видеосигнале RGB.) Изменение формата выходного изображения (диапазон проецируемого изображения). Можно установить для диапазона обрезания значение <b>4%</b> или <b>8%</b> . Если установить значение <b>Авто</b> , он настраивается автоматически в соответствии со входным сигналом.







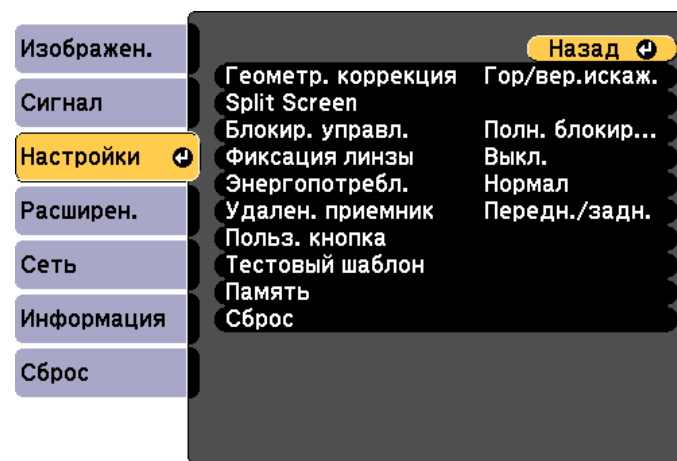

Подменю	Функция
Обработка изобр.	Изменяет настройки обработки изображения. <b>Точный:</b> изображения проецируются в более высоком качестве. <b>Быстрый:</b> изображения отображаются быстрее.
Сброс	Восстановление стандартных значений всех настроек в меню <b>Сигнал</b> за исключением функций <b>Входной сигнал</b> и <b>Обработка изобр.</b> Информацию о восстановлении значений по умолчанию см. в следующем разделе. ☛ "Меню Сброс" <a href="#">стр.148</a>

## Меню Меню Настройки



[Esc] / [↶]:Назад [↵]:Выбор [Menu]:Выход

Подменю	Функция
<b>Геометр. коррекция</b>	<p>Можно корректировать искажение.</p> <p> "Корректировка искажения проецируемого изображения" <a href="#">стр.63</a></p> <ul style="list-style-type: none"> <li>• <b>Выкл.:</b> Временная отмена геометрической коррекции.</li> <li>• <b>Гор/вер.искаж.:</b> Отрегулируйте параметры <b>Верт. искажение</b> и <b>Гориз. искажение</b> для корректировки горизонтальных и вертикальных трапецидальных искажений.</li> <li>• <b>Quick Corner:</b> выберите и откорректируйте четыре угла проецируемого изображения.</li> <li>• <b>Изогнут. поверхн.:</b> коррекция искажения при проецировании на изогнутые поверхности.</li> <li>• <b>Коррекция точки:</b> Делит проецируемое изображение на участки с помощью сетки и позволяет выполнить коррекцию путем перемещения выбранной точки пересечения по вертикали и по горизонтали.</li> <li>• <b>Угол стены:</b> коррекция искажения при проецировании на поверхность с прямыми углами.</li> </ul>
<b>Split Screen</b>	<p>Проецирование изображения на полиэкране.</p> <p> "Одновременное проецирование двух изображений (Split Screen)" <a href="#">стр.97</a></p>
<b>Блокир. управл.</b>	<p>Позволяет наложить запрет на управление проектором с панели управления.</p> <p> "блокировка управления" <a href="#">стр.118</a></p>
<b>Фиксация линзы</b>	<p>Позволяет наложить запрет на управление объективом с пульта ДУ.</p> <p> "Фиксация линзы" <a href="#">стр.119</a></p>

Подменю	Функция
<b>Энергопотребл.</b>	<p>(Отключено при проецировании в портретном режиме.)</p> <p>Если установлено значение <b>Нормал</b>, лампа светит с максимальной яркостью.</p> <p>Если установлено значение <b>Темпер. блокир.</b>, то в случае повышенной температуры окружающей среды* яркость лампы автоматически уменьшается с целью регулирования рабочей температуры.</p> <p>Если установлено значение <b>ЕСО</b>, энергопотребление во время проецирования снижается и уменьшается шум вентилятора.</p>
<b>Удален. приемник</b>	<p>Вы можете ограничить прием сигналов управления от пульта дистанционного управления.</p> <p>Если выбрано значение <b>Выкл.</b>, выполнение операций с пульта дистанционного управления невозможно. Для выполнения операций с пульта нажмите и удерживайте кнопку [Menu] на нем в течение минимум 15 секунд, чтобы восстановить для этого параметра значение по умолчанию.</p>
<b>Польз. кнопка</b>	<p>Выберите пункты меню Настройка, которые будут назначены кнопкам [User1], [User2]и [User3] на пульте ДУ. Можно назначить следующие параметры. <b>Энергопотребл., Информация, Прогрессивная, Геометр. коррекция, Мультипроекция, Разрешение, Память, Обработка изобр. или Телевизионный экран</b></p>
<b>Тестовый шаблон</b>	<p>Для настройки проецирования без подключения оборудования можно вывести тестовый шаблон.</p> <p> "Отображение тестового шаблона" <a href="#">стр.36</a></p>
<b>Память</b>	<p>Служит для выполнения операций и настроек с функцией памяти.</p> <p> "Функция памяти" <a href="#">стр.104</a></p>

Подменю	Функция
Сброс	<p>Восстановление значений по умолчанию для всех параметров в меню <b>Настройки</b>, кроме значений параметра <b>Польз. кнопка</b> и <b>Память</b>.</p> <p>Информацию о восстановлении значений по умолчанию см. в следующем разделе.</p> <p>☛ "Меню Сброс" <a href="#">стр.148</a></p>

\* Рабочая температура +45°C на высоте от 0 до 1499 м и +40°C на высоте от 1500 до 3048 м.

## Меню Расширен.

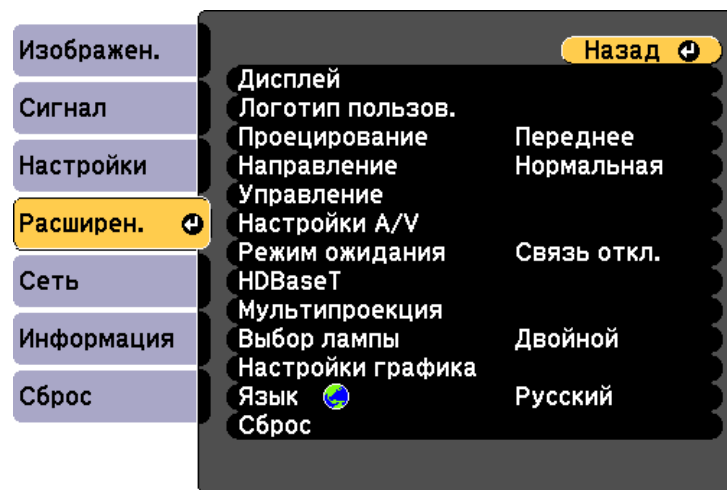

[Esc] / [↵]:Назад [↩]:Выбор [Menu]:Выход

Подменю	Функция
<b>Дисплей</b>	<p>Задание настроек, относящихся к экрану проектора.</p> <p><b>Меню "Позиция"</b>: Выбор позиции для отображения меню на проецируемом экране.</p> <p><b>Позиция сообщения</b>: выбор позиции для отображения меню на проецируемом экране.</p> <p><b>Сообщение</b>: При установке значения <b>Выкл.</b> не отображаются следующие элементы.</p> <p>Названия пунктов при смене параметров Источник, Цветовой режим или Соотношен. сторон, сообщения при отсутствии входного сигнала и предупреждения, такие как Предуп.высокой темп..</p> <p><b>Фон*</b>: можно установить состояние экрана <b>Черный</b>, <b>Синий</b> или <b>Логотип</b> при отсутствии сигнала изображения.</p> <p><b>Экран загрузки*</b>: установите значение <b>Вкл.</b>, чтобы при выключении проектора на экран выводился <b>Логотип пользов.</b></p> <p><b>Режим подтвержд.:</b> (этот параметр можно установить если для параметра <b>Тип пульта ДУ</b> установлено значение <b>Простой</b>). Если установлено значение <b>Вкл.</b> (по умолчанию), при нажатии кнопки [⏻] отображается запрос на включение питания. Еще раз нажмите кнопку [⏻], чтобы отключить питание.</p> <p>Если для параметра установлено значение <b>Выкл.</b>, отключить питание можно, просто нажав кнопки [⏻].</p> <p><b>Увед.оч.возд.ф-ра</b>: запрос на активацию функцию уведомления об очистке воздушного фильтра. Если для этого параметра установлено значение <b>Вкл.</b> и обнаружится засорение воздушного фильтра, на экране появится данное сообщение.</p> <p><b>Экран</b>: (этот параметр недоступен при проецировании изображений с компьютера по сети). Установите соотношение сторон и положение экрана для проецирования в соответствии с характеристиками используемого экрана.</p> <p>☛ "Настройки экрана" <a href="#">стр.34</a></p>

Подменю	Функция
	<p><b>Выравнив. панели</b>: коррекция цветовых несовпадений (красный и синий) на экране.</p> <p>☛ "Выравнив. панели" <a href="#">стр.195</a></p> <p><b>Однородность цвета</b>: регулировка баланса цветового тона для всего экрана.</p> <p>☛ "Однородность цвета" <a href="#">стр.197</a></p>
<b>Логотип пользов.*</b>	<p>Измените логотип пользователя, чтобы он отображался на экране при включении питания или недоступности сигнала изображения.</p> <p>☛ "Сохранение логотипа пользователя" <a href="#">стр.102</a></p>
<b>Проецирование</b>	<p>Выберите один из следующих способов проецирования в зависимости от установки проектора.</p> <p><b>Переднее, Передне/потол., Заднее и Задне/потол.</b></p> <p>☛ "Изменение направления изображения (Проецирование)" <a href="#">стр.33</a></p>
<b>Направление</b>	<p>Данный параметр задается с учетом угла, под которым устанавливается проектор.</p> <p>☛ "Настройка установки" <a href="#">стр.32</a></p>

Подменю	Функция
Управление	<p><b>Direct Power On:</b> установите значение <b>Вкл.</b>, чтобы проектор включался после подключения к сети.</p> <p>При подключении к сети кабеля питания учитывайте, что проектор будет включаться автоматически и в таких случаях, как восстановление питания после сбоя.</p> <p><b>Спящий режим:</b> при установке значения <b>Вкл.</b> эта функция автоматически останавливает проецирование, если не поступает сигнал изображения и не производится никаких действий.</p> <p><b>Время спящего реж.:</b> при установке для параметра <b>Спящий режим</b> значения <b>Вкл.</b> можно задать время автоматического выключения проектора в интервале от одной до 30 минут.</p> <p><b>Таймер заслонки:</b> при выборе значения <b>Вкл.</b> нажатие кнопки будет приводить к автоматическому отключению проектора на время бездействия примерно на 120 минут после срабатывания функции затвора.</p> <p><b>Высотный режим:</b> при использовании проектора на высоте более 1500 м следует задать значение <b>Вкл.</b></p> <p><b>Поиск источника сигн.:</b> укажите, нужно ли (<b>Вкл./Выкл.</b>) выполнять автоматическое обнаружение входных сигналов изображения при включении проектора.</p> <p><b>Автовкл. питания:</b> (опция доступна, когда для параметра <b>Режим ожидания</b> установлено значение <b>Связь вкл.</b>). Если установлено значение <b>Компьютер</b> или <b>BNC</b>, проектор включится при получении сигнала с входного порта Computer или BNC, даже если проектор находится в режиме ожидания.</p>

Подменю	Функция
Управление	<p><b>Дополнительно:</b> можно установить следующие пункты.</p> <ul style="list-style-type: none"> <li>• <b>Зав синхр BNC:</b> установка терминации для сигнала с входного порта BNC. Обычно для данного параметра следует устанавливать значение <b>Выкл.</b> Установите значение <b>Вкл.</b>, если необходима аналоговая терминация (75 Ω), например для видеомикшеров.</li> <li>• <b>Тип пульта ДУ:</b> можно выбрать значение <b>Нормальная</b> или <b>Простой</b> в зависимости от типа пульта ДУ. Установите для данного пункта значение <b>Нормальная</b>, чтобы использовать пульт ДУ, прилагаемый к данному проектору. При выборе значения <b>Простой</b> для управления данным проектором можно использовать пульт дистанционного управления, поставляемый с другими проекторами Epson. Данная возможность полезна, если для управления этим проектором будет применяться уже знакомый пульт дистанционного управления.</li> <li>• <b>Пульт дистанционного управления, поставляемый с данным проектором, использовать нельзя, если для данного параметра установлено значение <b>Простой</b>.</b> Убедитесь в правильности настройки, если проектор установлен на потолке или в ином труднодоступном месте, поскольку вернуть ее к значению <b>Нормальная</b> может быть сложно. Кроме того, будут недоступны функции, которых нет в данном проекторе или используемом пульте дистанционного управления.</li> <li>• <b>Кнопка затвора:</b> выбор операции, которую необходимо выполнить при нажатии кнопки [Shutter]. При выборе значения <b>Затвор</b> нажатие кнопки будет приводить к открыванию/закрыванию электрического затвора. При выборе значения <b>Пустой</b> нажатие кнопки будет приводить к временному отключению изображения.</li> <li>• <b>Спуск заслонки:</b> блокировка <b>затвора</b> может быть снята только нажатием кнопки [Shutter] или передачей команды снятия блокировки функции затвора.</li> </ul>

Подменю	Функция
	<p>При установленном значении <b>Любой сигнал</b> снять блокировку затвора можно выполнением любой операции на проекторе.</p> <p>☛ "Временное скрытие изображения (Затвор)" <a href="#">стр.100</a></p> <ul style="list-style-type: none"> <li>• <b>Звуковой сигнал:</b> при установленном значении <b>Выкл.</b> звуковой сигнал подтверждения для уведомления о включении или выключении питания или о завершении охлаждения не раздается.</li> <li>• <b>Индикаторы:</b> если установлено значение <b>Выкл.</b>, индикаторы проектора отключаются, кроме индикаторов ошибок или предупреждений.</li> </ul>
Управление	<ul style="list-style-type: none"> <li>• <b>Тип объектива:</b> выбор номера модели для используемого объектива. Выберите ELPLS04 для проектора со встроенным объективом.</li> <li>• <b>Мгновенное откл.:</b> если установлено значение <b>Включено</b>, проектор переходит в режим ожидания примерно через три секунды после отключения питания. Не включайте проектор сразу после его выключения, поскольку команды установления связи могут прерваться. Чтобы стабилизировать команды установления связи, для этого параметра нужно задать значение <b>Отключено</b>. Если задано значение <b>Отключено</b>, проектор переходит в режим ожидания примерно через 170 секунд после отключения питания.</li> <li>• <b>Дата и время:</b> выполните настройки системного времени проектора. ☛ "Настройка времени" <a href="#">стр.107</a></li> </ul>

Подменю	Функция
Настройки A/V	<p><b>Выход A/V:</b> (опция доступна, когда параметр <b>Режим ожидания</b> установлен в значение <b>Связь вкл.</b>). Если выбран параметр <b>Всегда</b>, в режиме ожидания проектора можно выполнять следующие операции.</p> <ul style="list-style-type: none"> <li>• Вывод изображений на внешний монитор.</li> <li>• Используйте Монитор состояния.</li> </ul> <p><b>Выход на монитор:</b> выберите вывод источника изображения на внешний монитор, когда проектор находится в режиме ожидания. Если установлено значение <b>Авто</b>, аналоговые сигналы RGB с входного порта Computer или BNC выводятся в зависимости от того, какой источник был выбран при выключении проектора.</p>

Подменю	Функция
Режим ожидания	<p>(Этот пункт невозможно задать, если для параметра <b>Extron XTP</b> установлено значение <b>Вкл.</b>)</p> <p>Если выбран параметр <b>Связь вкл.</b>, в режиме ожидания проектора можно выполнять следующие операции.</p> <ul style="list-style-type: none"> <li>• Контроль проектора и управление им по сети.</li> <li>• Вывод звука и изображений на внешнее устройство (только если для параметра <b>Выход A/V</b> установлено значение <b>Всегда</b>).</li> <li>• Используйте Монитор состояния. (только если для параметра <b>Выход A/V</b> установлено значение <b>Всегда</b>).</li> <li>• Связь через порт HDBaseT включена (только если для параметра <b>Управление и связь</b> установлено значение <b>Вкл.</b>).</li> <li>• Начните проецирование, установив тип сигнала изображения. (Доступно, только если для параметра <b>Автовкл. питания</b> установлено значение <b>Вкл.</b>)</li> </ul> <div style="border: 1px solid black; padding: 5px; margin-top: 10px;">  Если мониторинг проектора и управление им осуществляется посредством беспроводной ЛВС, установите для параметра <b>Режим соединения</b> значение <b>Дополнительно</b>. <ul style="list-style-type: none"> <li>☛ <b>Сеть — Беспроводная ЛВС — Режим соединения</b> <a href="#">стр.140</a></li> </ul> </div>

Подменю	Функция
HDBaseT	<p><b>Управление и связь</b> (Этот пункт невозможно задать, если для параметра <b>Extron XTP</b> установлено значение <b>Вкл.</b>) Если установить значение <b>Вкл.</b>, будут активированы связь по сети Ethernet через порт HDBaseT, последовательная связь и управление с использованием проводного пульта дистанционного управления, подключенного к дополнительному устройству HDBaseT Transmitter. (при этом порты проектора LAN, RS-232C и Remote будут отключены).</p> <p><b>Extron XTP:</b> установите значение <b>Вкл.</b> при подключении передатчика Extron XTP или переключателя к порту HDBaseT. Более подробную информацию о системе XTP см. на веб-странице Extron Web.  <a href="http://www.extron.com/">http://www.extron.com/</a></p> <div style="border: 1px solid black; padding: 5px; margin-top: 10px;">  Если для параметра <b>Extron XTP</b> установлено значение <b>Вкл.</b>, вентилятор может вращаться в режиме ожидания, но это не является неисправностью. </div>

Подменю	Функция
Мультипроекция	<p>Выполнение настроек при проецировании с нескольких проекторов.</p> <p>☛ "Функция мультипроекции" <a href="#">стр.86</a></p> <p><b>ID проектора:</b> установите номер идентификатора от 1 до 9. Значение <b>Выкл.</b> означает, что ID не задан.</p> <p>☛ "Настройки ID" <a href="#">стр.42</a></p> <p><b>Масштаб:</b> при использовании нескольких проекторов для проецирования одного изображения отрегулируйте диапазон изображения, отображаемый одним проектором.</p> <p>☛ "Сочетание с параметром Масштабируемые изображения" <a href="#">стр.95</a></p> <p><b>Цветовой режим:</b> установите значение <b>Мультипроекция</b> (или <b>Мультипроекция 3D</b> для 3D-изображений).</p> <p><b>Однородность цвета:</b> регулировка баланса цветового тона для всего экрана.</p> <p>☛ "Однородность цвета" <a href="#">стр.197</a></p> <p><b>Переход края:</b> Корректировка краев между несколькими изображениями для создания плавного экрана.</p> <p>☛ "Отрегулируйте перекрывающуюся область изображений (Переход края)" <a href="#">стр.87</a></p> <p><b>Уровень яркости:</b> если яркость ламп различна, установите уровень яркости лампы в диапазоне от 1 до 5. Регулировка этого параметра возможна, только если для параметра <b>Энергопотребл.</b> установлено значение <b>Нормальная</b> в меню <b>Настройки</b>.</p> <p>☛ "Корректировка яркости" <a href="#">стр.89</a></p> <p><b>Подбор цветов:</b> коррекция различия оттенков и яркости между каждым проецируемым изображением.</p> <p>☛ "Подбор цветов" <a href="#">стр.91</a></p> <p><b>RGBCMY:</b> можно отрегулировать Оттенок, Насыщенность и Яркость для компонентов следующих цветов: R (красный), G (зеленый), B (синий), C (голубой), M (пурпурный) и Y (желтый).</p> <p>☛ "Регулировка RGBCMY" <a href="#">стр.92</a></p>

Подменю	Функция
	<p><b>Уровень черного:</b> коррекция несовпадения яркости и тона областей, где происходит наложение изображений и областей, где наложение не происходит.</p> <p>☛ "Уровень черного" <a href="#">стр.92</a></p> <p><b>Сброс:</b> все значения, настроенные в меню <b>Мультипроекция</b>, можно сбросить до значений по умолчанию.</p>
Выбор лампы	<p>Выбор лампы.</p> <p>☛ "Выбор лампы" <a href="#">стр.33</a></p>
Настройки графика	<p>Настройка графика проектора для выполнения им определенных операций в указанную дату и время.</p> <p>☛ "Функция планирования" <a href="#">стр.107</a></p>
Язык	<p>Выбор языка отображаемых сообщений и меню.</p>
Сброс	<p>Все значения, настроенные в меню <b>Расширен.</b>, можно сбросить до значений по умолчанию. Следующие параметры, однако, не могут быть сброшены.</p> <p><b>Тип экрана, Положение экрана, Проецирование, Направление, Высотный режим, Поиск источника сигн., Тип пульта ДУ, Спуск заслонки, Тип объектива, Выход A/V, Выход на монитор, Режим ожидания, Управление и связь, ID проектора, Подбор цветов, Выбор лампы и Язык</b></p> <p>Информацию о восстановлении значений по умолчанию см. в следующем разделе.</p> <p>☛ "Меню Сброс" <a href="#">стр.148</a></p>

- \* Если для параметра **Защита логотипа** установлено значение **Вкл.** в разделе **Защита паролем**, настройки, относящиеся к логотипу пользователя, невозможно изменить. Для внесения изменений нужно установить для параметра **Защита логотипа** значение **Выкл.**
- ☛ "Организация работы пользователей (Защита паролем)" [стр.115](#)



## Меню Сеть

Если для параметра **Защита сети** установлено значение **Вкл.** в разделе **Защита паролем**, будет отображено сообщение и изменить настройки сети будет невозможно. Установите для параметра **Защита сети** значение **Выкл.** и выполните настройку сети.

☛ "Настройка параметра Защита паролем" [стр.116](#)

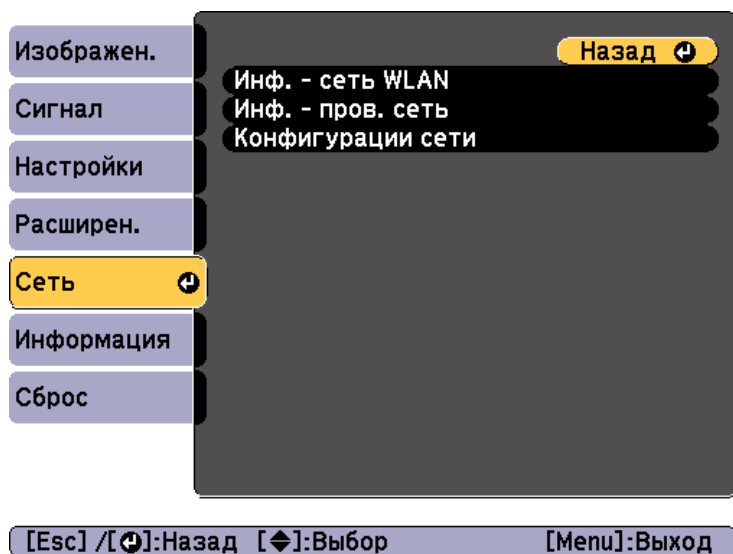

Подменю	Функция
<b>Меню Сетев. инф. - Беспроводная ЛВС</b>	Вывод следующей информации о настройке сети. <ul style="list-style-type: none"> <li>• Режим соединения</li> <li>• Система беспроводной ЛВС</li> <li>• Уровень антенны</li> <li>• Имя проектора</li> <li>• SSID</li> <li>• DHCP</li> <li>• Адрес IP</li> <li>• Маска подсети</li> <li>• Адрес шлюза</li> <li>• MAC-адрес</li> <li>• Региональный код*</li> </ul>
<b>Инф. - пров. сеть</b>	Вывод следующей информации о настройке сети. <ul style="list-style-type: none"> <li>• Имя проектора</li> <li>• DHCP</li> <li>• Адрес IP</li> <li>• Маска подсети</li> <li>• Адрес шлюза</li> <li>• MAC-адрес</li> </ul>
<b>Конфигурации сети</b>	Для настройки объектов сети доступны следующие меню. <b>Основные, Беспроводная ЛВС, Безопасность, Проводная ЛВС, Почта, Другое, Сброс и Готово</b>

\* Вывод имеющейся региональной информации для используемого Беспроводной адаптер локальной сети. Дополнительную информацию можно получить у дилера или по ближайшему из адресов, приведенных в документе Контактная информация по проекторам Epson.

☛ [Контактная информация по проекторам Epson](#)



- С помощью веб-обозревателя на компьютере, подключенном к находящемуся в сети проектору, можно настраивать функции проектора и управлять им. Эта функция называется Контроль Web. При помощи клавиатуры вы можете легко выполнять настройки Контроль Web, например, настройки безопасности. "Изменение настроек с помощью веб-браузера (Контроль Web)" [стр.200](#)
- Подробнее о сетевых настройках проконсультируйтесь с администратором сети.

### Замечания по работе с меню Сеть

Выбор пунктов в основном меню и в меню нижних уровней, а также изменение выбранных элементов аналогичны операциям в меню Настройка.

По завершении обязательно войдите в меню **Готово** и выберите **Да**, **Нет** или **Отмена**. При выборе вариантов **Да** или **Нет** происходит возврат в меню Конфигурация.

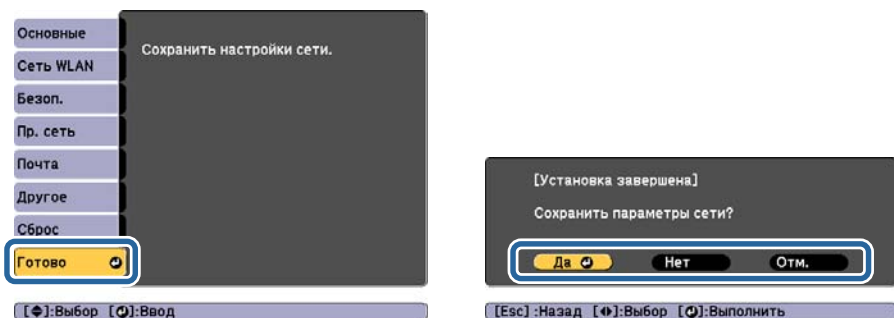

**Да:** сохранение настроек и выход из меню Сеть.

**Нет:** выход из меню Сеть без сохранения настроек.

**Отмена:** продолжает отображаться меню Сеть.

### Работа с виртуальной клавиатурой

Меню Сеть содержит элементы, которые требуют ввода буквенно-цифровых символов в процессе установки. В этом случае отображается следующая виртуальная клавиатура. С помощью кнопок на пульте дистанционного управления или панели управления [▲][▼][◀][▶] переместите курсор на требуемую клавишу и затем нажмите кнопку [↵] для ввода выбранного символа. Вводите цифры, удерживая нажатой кнопку [Num] на пульте и нажимая цифровые кнопки. По окончании ввода нажмите на клавиатуре клавишу **Finish**, чтобы подтвердить введенное значение. Для отмены ввода нажмите на клавиатуре клавишу **Cancel**.

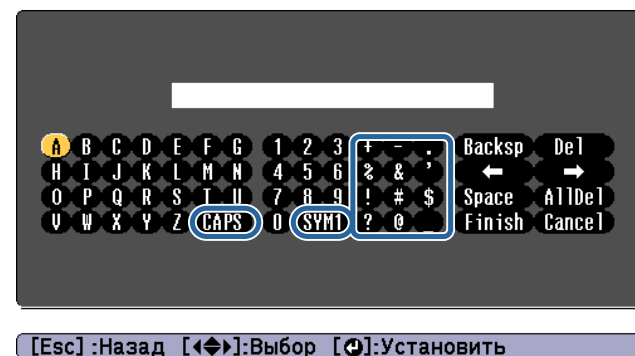

- При каждом нажатии клавиши **CAPS** и клавиши [↵] происходит переключение между верхним и нижним регистром клавиатуры.
  - При каждом нажатии клавиши **SYM1/2** и клавиши [↵] происходит изменение символьных клавиш в рамке.
- Можно ввести символы следующих типов.

Числа	0123456789
Буквы	ABCDEFGHIJKLMNOPQRSTUVWXYZ abcdefghijklmnopqrstuvwxyz
Знаки	! # \$ % & ' ( ) + - . / < = > ? @ ^ _ ` {   } ~



- За исключением SSID, двоеточия и пробелы в меню Сеть недопустимы.
- Некоторые символы (" \* , ; [ \ ]) не вводятся с виртуальной клавиатуры. Для их ввода используйте веб-браузер.
- ☛ "Изменение настроек с помощью веб-браузера (Контроль Web)" [стр.200](#)

Меню Основные

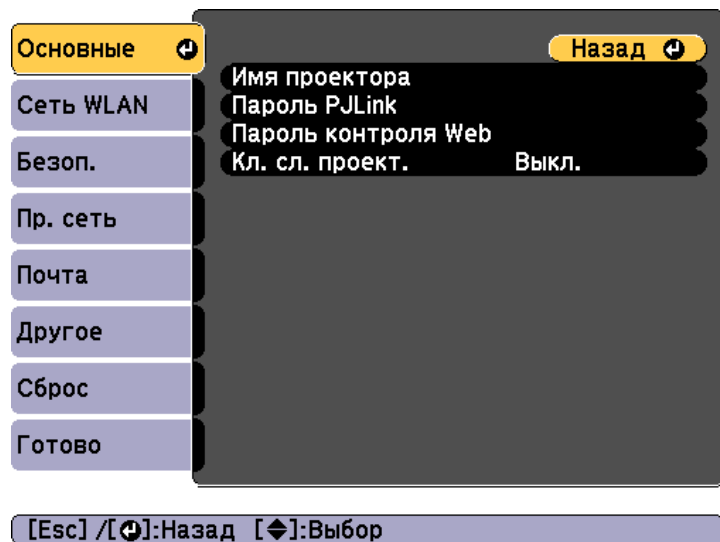

Подменю	Функция
Имя проектора	Отображается имя проектора, используемое для идентификации проектора при подключении к сети. При редактировании вы можете ввести до 16 однобайтных буквенно-цифровых символов. Следующие символы не поддерживаются: " * + , / ; < = > ? [ \ ] `

Подменю	Функция
Пароль PJLink	Установите пароль, который будет использоваться для доступа к проектору с использованием совместимого с PJLink программного обеспечения. Вы можете ввести до 32 однобайтных буквенно-цифровых символов (символы не допустимы).
Пароль контроля Web	Установите пароль, который будет использоваться при изменении настроек и управлении проектором при помощи функции Контроль Web. Вы можете ввести до 8 однобайтных буквенно-цифровых символов (* не используется). Паролем по умолчанию является "admin". Контроль Web — это функция, которая позволяет выполнять настройку и управлять проектором с использованием веб-браузера на компьютере, подключенном к сети. ☛ "Изменение настроек с помощью веб-браузера (Контроль Web)" <a href="#">стр.200</a>
Кл. сл. проект.	Если для данного параметра установлено значение <b>Вкл.</b> , при попытке подключения к проектору с компьютера, подключенного к сети, необходимо ввести это ключевое слово. Таким образом можно предотвратить прерывание презентации из-за незапланированных подключений с компьютера. Обычно задано значение <b>Вкл.</b> ☛ <a href="#">Руководство по эксплуатации EasyMP Network Projection</a> ☛ <a href="#">Руководство по эксплуатации EasyMP Multi PC Projection</a>

### Меню Беспроводная ЛВС

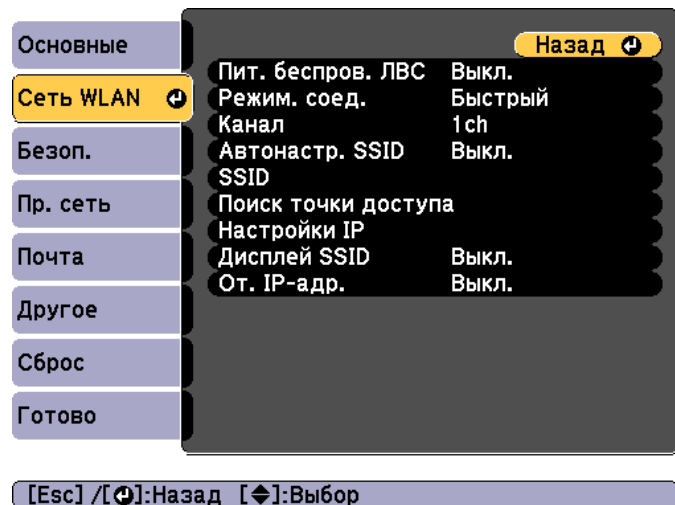

Подменю	Функция
Пит. беспров. ЛВС	<p>Установите <b>Вкл.</b> при подключении проектора к компьютеру через беспроводную локальную сеть.</p> <p>Если вы не хотите подключаться через беспроводную сеть, то установите значение <b>Выкл.</b> для предотвращения несанкционированного доступа.</p> <p>По умолчанию для этого параметра устанавливается значение <b>Вкл.</b></p>

Подменю	Функция
Режим соединения	<p>При подключении проектора к компьютеру через беспроводную локальную сеть выберите используемый режим подключения.</p> <p>При выборе значения <b>Быстрый</b> (по умолчанию) автоматически создается небольшая сеть из проектора и компьютера. Используется вместе с EasyMP Network Projection. Если для параметра <b>Автонастр. SSID</b> установлено значение <b>Вкл.</b>, проектор становится удобной точкой доступа. Если выбрано значение <b>Выкл.</b>, сеть создается в режиме <b>точка-точка</b>.</p> <p>При выборе значения <b>Расширенный</b> соединение устанавливается в режиме <b>инфраструктуры</b> посредством установленной точки доступа. Если мониторинг проектора и управление им осуществляется посредством сети, установите значение <b>Дополнительно</b>.</p> <p>Более подробную информацию о режим соединения см. в следующем руководстве.</p> <ul style="list-style-type: none"> <li><a href="#">Руководство по эксплуатации EasyMP Network Projection</a></li> <li><a href="#">Руководство по эксплуатации EasyMP Multi PC Projection</a></li> </ul>
Канал	<p>(Настраивается, только если для параметра <b>Режим. соед.</b> выбрано значение <b>Быстрый</b>.)</p> <p>Выберите частотный диапазон, используемый беспроводной сетью: <b>1ch</b>, <b>6ch</b> или <b>11ch</b>.</p> <p>По умолчанию установлено значение <b>11ch</b>.</p>
Автонастр. SSID	<p>(Настраивается, только если для параметра <b>Режим. соед.</b> выбрано значение <b>Быстрый</b>.)</p> <p>Установите значение <b>Вкл.</b>, чтобы ускорить поиск проектора.</p> <p>Установите значение <b>Выкл.</b> при одновременном подключении к нескольким проекторам.</p> <p>По умолчанию для этого параметра устанавливается значение <b>Вкл.</b></p>



Подменю	Функция
<b>SSID</b>	<p>(Этот параметр можно настроить, только если для параметра <b>Автонастр. SSID</b> установлено значение <b>Выкл.</b>)                      Введите <b>SSID</b>». Если для системы беспроводной ЛВС, в которой находится проектор, предусмотрен SSID, нужно ввести SSID.                      Вы можете ввести до 32 однобайтных буквенно-цифровых символов (символы : и ^ можно ввести только из веб-обозревателя). Если значение для параметра SSID оставить пустым или задать ANY, устанавливается любое подключение (выбирается подключение среди локальных точек доступа без указания SSID).</p>
<b>Поиск точки доступа</b>	<p>При установки для параметра Режим соединения значения <b>Расширенный</b> можно произвести поиск окружающих точек доступа и установить SSID для подключения к данным точкам доступа. В зависимости от настроек точки доступа они могут не отображаться в списке. Необходимо отдельно выполнить настройки безопасности.</p>

Подменю	Функция
<b>Настройки IP</b>	<p>(Настраивается, только если для параметра <b>Режим соединения</b> выбрано значение <b>Дополнительно.</b>)                      Вы можете выполнять настройки сети.  <b>DHCP:</b> установите значение <b>Вкл.</b> для выполнения сетевых настроек с использованием протокола <b>DHCP</b> ». Если для этого параметра установлено значение <b>Вкл.</b>, то дополнительные адреса установить невозможно.  <b>Адрес IP:</b> можно ввести присвоенный проектору IP-адрес ». Можно ввести число от 0 до 255 в каждом поле адреса. Однако следующие IP-адреса использовать нельзя.                      0.0.0.0, 127.x.x.x, от 224.0.0.0 до 255.255.255.255 (где x — число от 0 до 255)  <b>Маска подсети:</b> можно ввести <b>маску подсети</b> » проектора. Можно ввести число от 0 до 255 в каждом поле адреса. Однако следующие маски подсети использовать нельзя.                      0.0.0.0, 255.255.255.255  <b>Адрес шлюза:</b> можно ввести IP-адрес <b>шлюза</b> » проектора. Можно ввести число от 0 до 255 в каждом поле адреса. Однако следующие адреса шлюза использовать нельзя.                      0.0.0.0, 127.x.x.x, от 224.0.0.0 до 255.255.255.255 (где x — число от 0 до 255)</p>
<b>Отображение SSID</b>	<p>Чтобы не показывать <b>SSID</b> » на экране ожидания LAN, установите для этого параметра значение <b>Выкл.</b></p>
<b>От. IP-адр.</b>	<p>Чтобы не показывать <b>адрес IP</b> » на экране ожидания LAN, установите для этого параметра значение <b>Выкл.</b></p>

### Экран поиска точки доступа

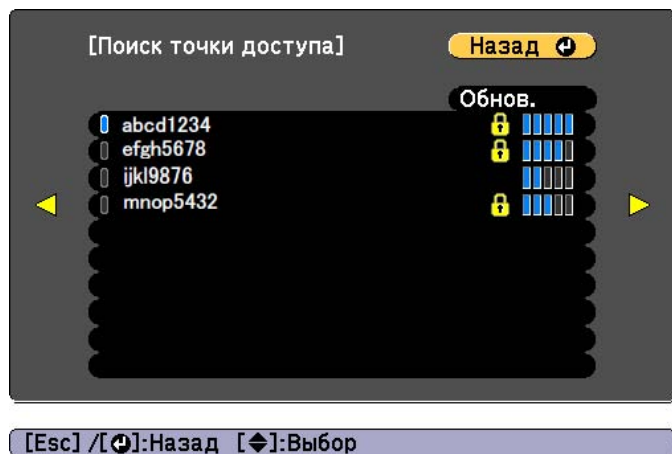
В списке будут отображены обнаруженные точки доступа. Можно найти до 30 точек доступа.



Подменю	Функция
Обновить	Повторный поиск точки доступа.
	Указывает на подключенную точку доступа.
	Указывает на все точки доступа, для которых установлены настройки безопасности. Если вы выбрали точку доступа, для которой не установлены настройки безопасности, отображается меню Беспроводная ЛВС. Если вы выбрали точку доступа, для которой установлены настройки безопасности, отображается меню Безопасность. Выберите тип настроек безопасности в соответствии с настройками безопасности для точки доступа.

### Меню Безопасность

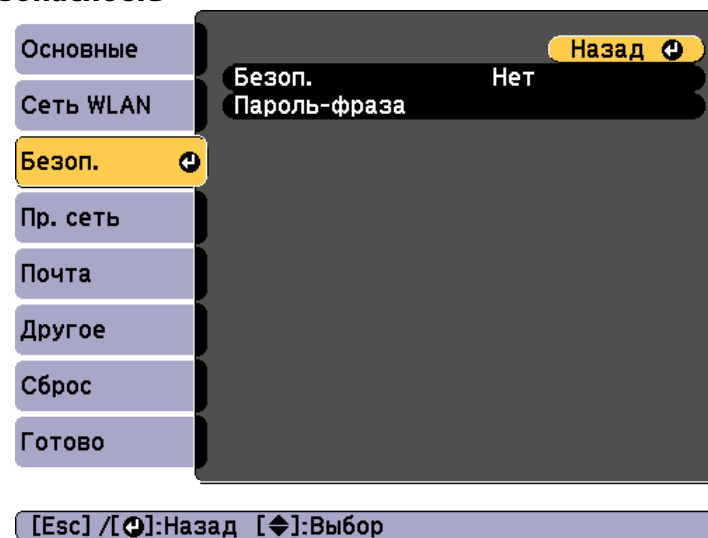

Подменю	Функция
Безопасность	Выберите среди показанных элементов требуемый тип безопасности. При настройке параметров безопасности следуйте инструкциям администратора сети, к которой вы хотите подключиться.

Подменю	Функция
Пароль-фраза	<p>(Доступна только при установке для параметра <b>Безопасность</b> значения <b>WPA2-PSK</b> или <b>WPA/WPA2-PSK</b>.) Введите пароль-фразу. Можно ввести от 8 до 63 однобайтовых буквенно-цифровых символов. При использовании EasyMP Network Projection вводить пароль-фразу в компьютер не нужно, если она является начальной (используемой по умолчанию) фразой. ☛ "Меню Сброс" <a href="#">стр.146</a> В меню Настройка можно ввести не более 32 символов. Если вводится более 32 символов, используйте для ввода текста браузер. ☛ "Изменение настроек с помощью веб-браузера (Контроль Web)" <a href="#">стр.200</a> Если для параметра <b>Режим. соед.</b> установлено значение <b>Быстрый</b>, устанавливается начальная пароль-фраза.</p>

#### Тип безопасности

Если для дополнительного или входящего в комплект поставки модуля беспроводной ЛВС включен режим Расширенный, настоятельно рекомендуется настроить параметры безопасности.

Стандарт шифрования WPA повышает уровень безопасности беспроводных сетей. Проектором поддерживаются способы шифрования TKIP и AES.

Стандарт WPA также включает функции проверки подлинности пользователя. Проверка подлинности WPA включает два метода: с использованием сервера идентификации или проверку подлинности между компьютером и точкой доступа без участия сервера. Данный проектор поддерживает последний метод, без использования сервера.



Дополнительные сведения о параметрах можно получить от своего администратора сети.

#### Меню Проводная ЛВС

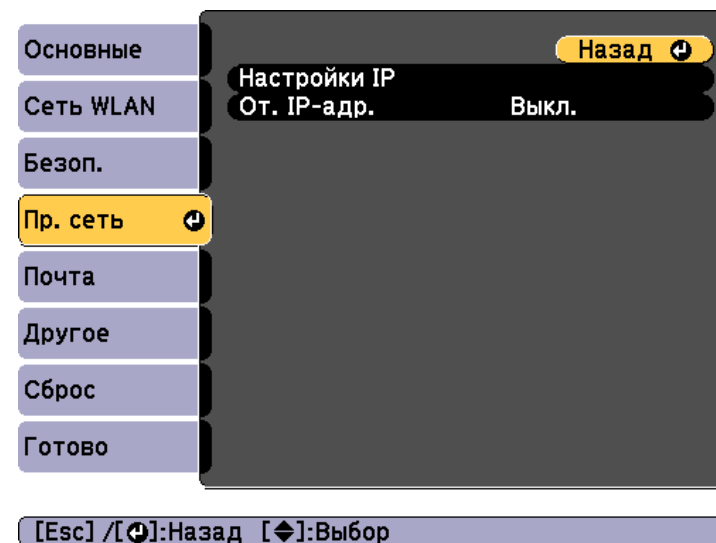

Подменю	Функция
Настройки IP	<p>Задание настроек, относящихся к следующим адресам.</p> <p><b>DNCP:</b> установите значение <b>Вкл.</b> для выполнения сетевых настроек с использованием протокола <b>DNCP</b>. Если для этого параметра установлено значение <b>Вкл.</b>, то дополнительные адреса установить невозможно.</p> <p><b>Адрес IP:</b> можно ввести присвоенный проектору <b>IP-адрес</b>. В каждое поле адреса можно ввести число от 0 до 255. Однако следующие IP-адреса использовать нельзя. 0.0.0.0, 127.x.x.x, 224.0.0.0-255.255.255.255 (где x — число от 0 до 255)</p> <p><b>Маска подсети:</b> можно ввести <b>маску подсети</b> проектора. В каждое поле адреса можно ввести число от 0 до 255. Однако следующие маски подсети использовать нельзя. 0.0.0.0, 255.255.255.255</p> <p><b>Адрес шлюза:</b> можно ввести IP-адрес <b>шлюза</b> проектора. В каждое поле адреса можно ввести число от 0 до 255. Однако следующие адреса шлюза использовать нельзя. 0.0.0.0, 127.x.x.x, 224.0.0.0-255.255.255.255 (где x — число от 0 до 255)</p>
От. IP-адр.	<p>Во избежание отображения IP-адреса в разделе информации о сети меню "Сеть" и на экране ожидания ЛВС установите для этого параметра значение <b>Выкл.</b></p>

### Меню Почта

Если этот параметр настроен, вы будете получать по электронной почте уведомления в случае проблем и предупреждений для проектора.

☛ "Использование функции Использование функции Уведом. по почте для отправки отчетов о проблемах" [стр.201](#)

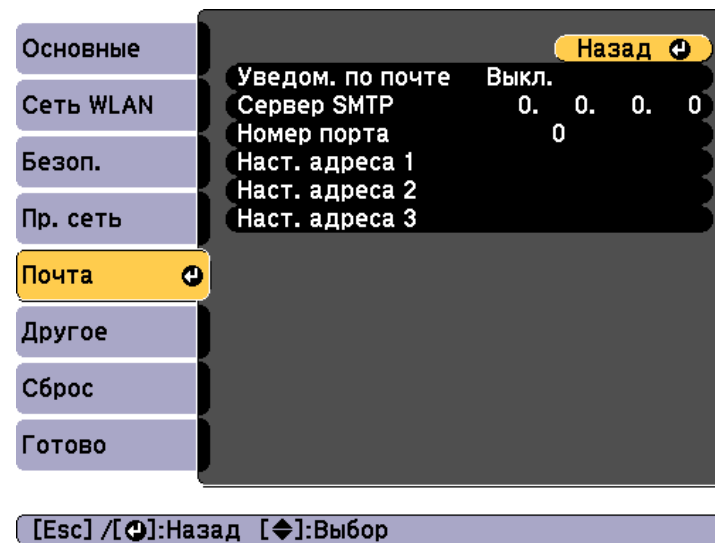

Подменю	Функция
Уведом. по почте	<p>Установите значение <b>Вкл.</b>, чтобы сообщения об ошибках и предупреждения проектора отправлялись на заранее заданный адрес электронной почты.</p>
Сервер SMTP	<p>Можно ввести <b>Адрес IP</b> для сервера SMTP проектора. Можно ввести число от 0 до 255 в каждом поле адреса. Однако следующие IP-адреса использовать нельзя. 127.x.x.x, от 224.0.0.0 до 255.255.255.255 (где x — число от 0 до 255)</p>
Номер порта	<p>Вы можете ввести номер порта для сервера SMTP. Значение по умолчанию: 25. Можно ввести числа от 0 до 65535.</p>



Подменю	Функция
<p><b>Наст. адреса 1/ Наст. адреса 2/ Наст. адреса 3</b></p>	<p>Можно ввести адрес электронной почты, на который следует отправлять уведомления. Можно зарегистрировать до трех адресов назначения. Для адресов электронной почты можно ввести до 32 однобайтных буквенно-цифровых символов. Следующие символы не поддерживаются: " ( ) , ; &lt; &gt; [ \ ]</p> <p>Адрес назначения 1 – это адрес отправителя уведомления. Можно выбрать проблемы и предупреждения, о которых необходимо отправлять уведомления по почте. Если при работе проектора возникает выбранная проблема или предупреждение, по указанному адресу будет отправлено электронное письмо с уведомлением. Вы можете выбрать несколько из показанных элементов.</p>

### Меню Другое



Подменю	Функция
<p><b>SNMP</b></p>	<p>Установите значение <b>Вкл.</b>, чтобы можно было контролировать проектор по протоколу SNMP. Для наблюдения за проектором необходимо установить программу-менеджер SNMP. SNMP должен управляться администратором сети. По умолчанию установлено значение <b>Выкл.</b></p>
<p><b>IP-ад. ловушки 1/ IP-ад. ловушки 2</b></p>	<p>Можно зарегистрировать до двух IP-адресов назначения для уведомления по ловушкам SNMP. Можно ввести число от 0 до 255 в каждом поле адреса. Однако следующие IP-адреса использовать нельзя. 127.x.x.x, от 224.0.0.0 до 255.255.255.255 (где x — число от 0 до 255)</p>
<p><b>Шлюз с приоритетом</b></p>	<p>В качестве приоритетного шлюза можно выбрать <b>Проводная ЛВС</b> или <b>Беспроводная ЛВС</b>.</p>

Подменю	Функция
<b>AMX Device Discovery</b>	Если проектор подключен к сети, то установите для этого параметра значение <b>Вкл.</b> , чтобы разрешить определение проектора посредством <b>AMX Device Discovery</b> . Установите значение <b>Выкл.</b> , если сетевое окружение не управляется контроллером компании AMX или посредством AMX Device Discovery.
<b>Creston RoomView</b>	Установите для этого параметра значение <b>Вкл.</b> только для контроля проектора и управления им по сети с помощью программы Creston RoomView®. В противном случае установите для этого параметра значение <b>Выкл.</b> ☛ "О программе Creston RoomView®" <a href="#">стр.208</a> Если для этого параметра установлено значение <b>Вкл.</b> , следующие функции недоступны. <ul style="list-style-type: none"> <li>• Контроль Web</li> <li>• Message Broadcasting (подключаемый модуль для программы EasyMP Monitor)</li> </ul>
<b>Bonjour</b>	Установите для этого параметра значение <b>Вкл.</b> , если устанавливается подключение к сети с помощью Bonjour. Более подробную информацию о сервисе Bonjour см. на веб-сайте Apple. <a href="http://www.apple.com/">http://www.apple.com/</a>
<b>Message Broadcasting</b>	Можно включить или выключить функцию EPSON Message Broadcasting.

### Меню Сброс

Производит сброс всех настроек сети.

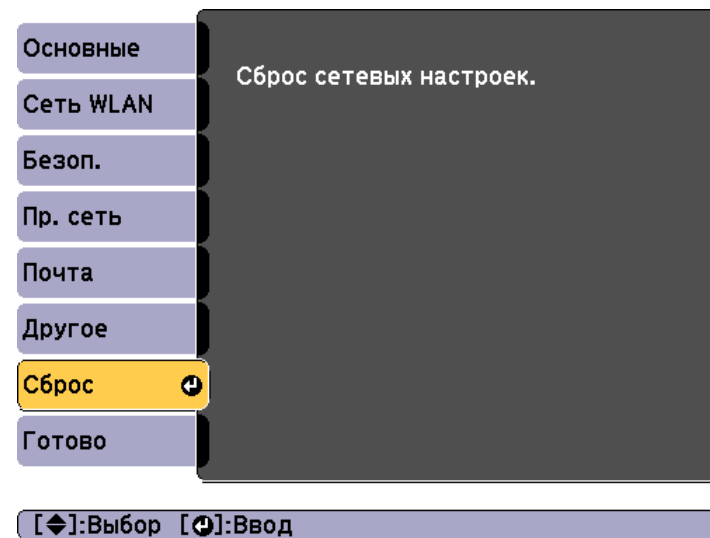

Подменю	Функция
<b>Сброс сетевых настроек.</b>	Чтобы выполнить сброс всех параметров сети, выберите Да.

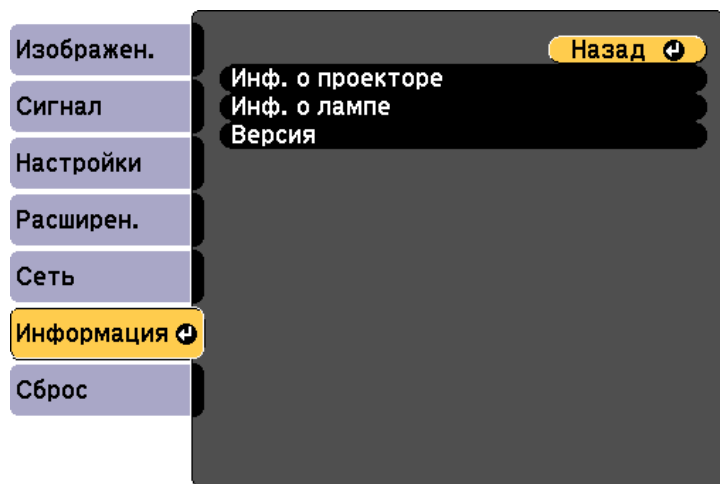

## Меню Информация (только отображение)

Позволяет проверить состояние сигналов проецируемых изображений и состояние проектора. Отображаемые элементы зависят от источника проецируемых изображений.



[Esc] / [↶]:Назад [↵]:Выбор [Menu]:Выход

Подменю		Функция
Сведения о проекторе	Источник	Название источника для подключенного оборудования, с которого в данный момент выполняется проецирование.
	Входной сигнал	Отображение настроек параметра <b>Входной сигнал</b> в меню <b>Сигнал</b> в соответствии с источником.
	Разрешение	Отображение разрешения.
	Видео сигнал	Отображение настроек параметра <b>Видео сигнал</b> меню <b>Сигнал</b> .
	Част. обновления	Отображение <u>частоты обновления</u> ▶.

Подменю		Функция
	Синх. Инфо	Отображение информации о сигнале изображения. Эта информация может понадобиться при необходимости сервисного обслуживания.
	Состояние	Отображение информации об ошибках, возникших при работе проектора. Эта информация может понадобиться при необходимости сервисного обслуживания.
	Серийный номер	Отображение серийного номера проектора.
	Event ID	Если проблемы происходят при подключении проектора и компьютера через сеть, сведения о проблеме отображаются с помощью Event ID. Сведения об интерпретации Event ID см. на следующей странице. ☛ "Event ID" <a href="#">стр.183</a>
	Кач.сигн.HDBaseT	Отображение информации о сигнале изображения с порта HDBaseT.
	Сведения о лампе	Время раб. лампы
Статус лампы		Следующие значки показывают состояние ламп.  : вкл.  : выкл.

Подменю		Функция
Версия	Main Video Status Monitor	Отображение информации о версии микропрограммы проектора.

\* В течение первых 10 часов суммарное время эксплуатации отображается в виде «0Н» (0 ч.). 10 часов и более отображаются в виде "10Н", "11Н" и так далее.

## Меню Сброс

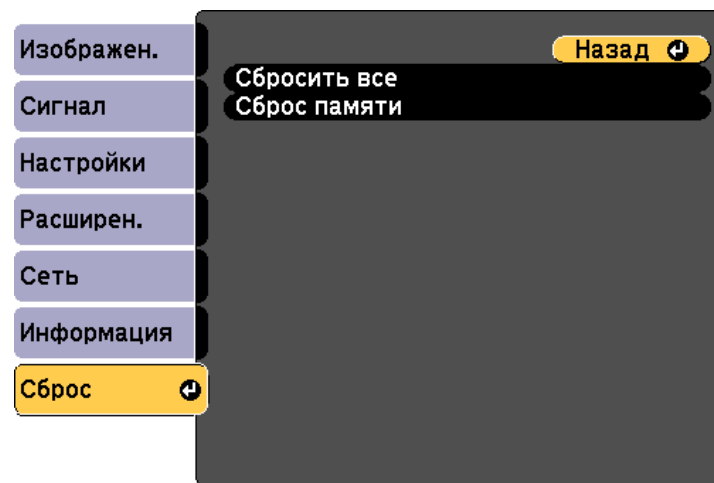

[Esc] / [←]:Назад [↵]:Выбор [Menu]:Выход

Подменю	Функция
Сбросить все	Восстановление значений по умолчанию для всех пунктов меню Настройка. Значения параметров <b>Входной сигнал, Память, Выравнив. панели, Однородность цвета, Дата и время, Подбор цветов, Выбор лампы, Язык, Время раб. лампы</b> , все пункты меню <b>Сеть</b> и пароли не будут сброшены к значениям по умолчанию.
Сброс памяти	Сброс имени и настроек, сохраненных с помощью пункта <b>Сохранить настройки</b> . ☛ "Функция памяти" <a href="#">стр.104</a>



## Поиск и Устранение Неисправностей

В этой главе объясняются способы обнаружения неисправностей и меры по устранению обнаруженной неисправности.

При возникновении неисправности проектора нажмите кнопку [Help], чтобы отобразить экран "Справка", который поможет устранить неисправность. Вы можете разрешить затруднения, отвечая на вопросы.

- 1 Нажмите кнопку [Help].  
Откроется экран справки.

Пульт дистанционного управления

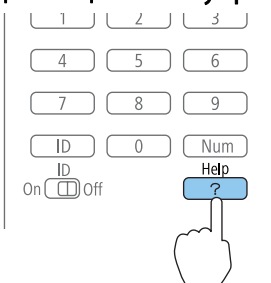

- 2 Выберите пункт меню.

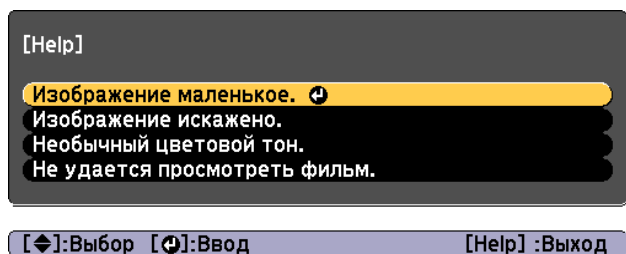

Пульт дистанционного управления

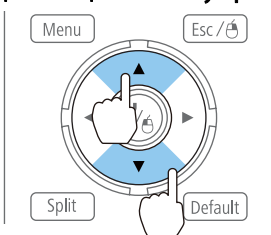

- 3 Подтвердите сделанный выбор.

Пульт дистанционного управления

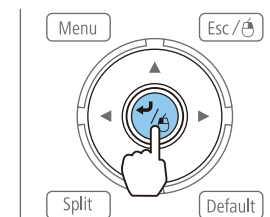

Вопросы и меры отображаются, как показано внизу на экране. Чтобы закрыть экран "Справка", нажмите кнопку [Help].

### Изображение маленькое.

- Установлен ли масштаб на минимум?  
· Нажмите кнопку [Zoom] для изменения размера изображения.
- Не слишком ли близко проектор к экрану?  
· Отодвиньте проектор от экрана.

[Esc] :Назад

[Help] :Выход



Если с помощью экрана справки не удастся устранить неисправность, см. следующий раздел.





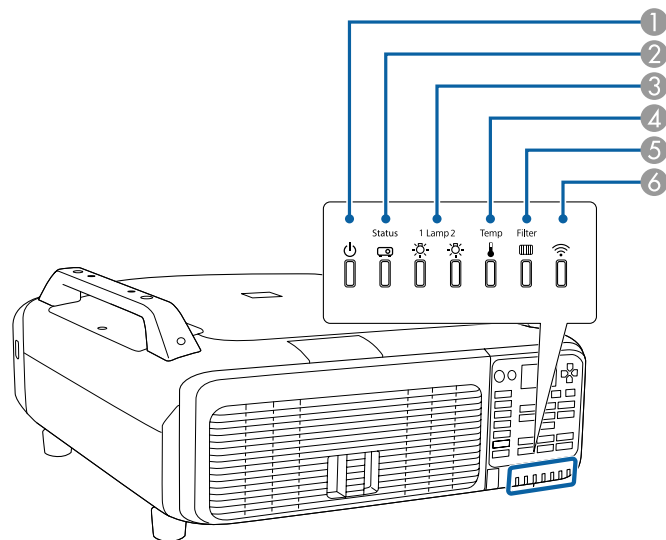









☞ "Устранение неполадок" [стр.172](#)

Проектор оснащен шестью индикаторами, перечисленными ниже. Цвет и состояние индикаторов указывают на состояние индикатора.







- ① Индикатор Power (Питание)  
Отображение состояния проектора.
- ② Индикатор Status  
Отображение состояния проектора.
- ③ Индикаторы Lamp1/Lamp2  
Указывает статус проекционных ламп.
- ④ Индикатор Temp  
Отражает уровень внутренней температуры. Обычно не горит.
- ⑤ Индикатор Filter  
Отображает состояние воздушного фильтра. Обычно не горит.
- ⑥ Индикатор беспроводной ЛВС  
Отображает рабочее состояние беспроводной ЛВС при подключении дополнительного Беспроводной адаптер локальной сети.

В ходе обычной работы используется следующее состояние индикатора.













Индикатор					Состояние проектора	Описание
Power	Status	Lamp1/ Lamp2	Temp	Filter		
					Состояние ожидания	На проектор подается питание. В этом состоянии можно начать проецирование нажатием кнопки [ⓘ] на пульте дистанционного управления или панели управления. В некоторых случаях при отключении кабеля питания индикатор питания продолжает гореть в течение короткого промежутка времени. Это не является неполадкой.
Светится синим цветом — включен	Выкл.	Выкл.	Выкл.	Выкл.	Мониторинг по сети	Осуществляются мониторинг проектора и управление им посредством сети (когда для параметра <b>Режим ожидания</b> установлено значение <b>Связь вкл</b> ). При отключении и повторном включении в этом состоянии кабеля питания индикатор питания начинает мигать синим цветом.
					Прогрев	В этом состоянии проектор находится сразу после включения. Прогрев занимает приблизительно 30 секунд с момента включения лампы. Во время прогрева кнопка [⏻] отключается.
Светится синим цветом — включен	Мигает синим цветом	Состояние изменяется	Выкл.	Выкл.		
					Проецирование	Проецируется изображение.
Светится синим цветом — включен	Светится синим цветом — включен	Состояние изменяется	Выкл.	Выкл.		





























Индикатор					Состояние проектора	Описание
Power	Status	Lamp1/ Lamp2	Temp	Filter		
 Светится синим цветом — включен	 Мигает синим цветом	 Выкл.	 Выкл.	 Выкл.	Охлаждение	В этом состоянии проектор находится сразу после отключения питания. В этом состоянии никакие кнопки не действуют.
 Мигает синим цветом	 Выкл.	 Выкл.	 Выкл.	 Выкл.	Подготовка к мониторингу сети	Подготовка к мониторингу и контролю проектора по сети. В ходе подготовки к мониторингу сети все операции, вызываемые кнопками, недоступны.
 Светится синим цветом — включен	 Светится синим цветом — включен	 Мигает синим цветом	 Выкл.	 Выкл.	В то же время функция затвора активирована	Функция затвора активирована.



















В случае сбоя проектора отображается состояние ошибки, на которое указывает цвет и сочетание мигания или загорание индикатора.













В следующей таблице приведены значения показаний индикаторов и способы устранения неполадок, на которые они указывают.





Индикатор					Причина	Способ устранения или состояние	Экран Монитор состояния
Power	Status	Lamp1/ Lamp2	Temp	Filter			
 Выкл.	 Мигает синим цветом	 Мигает оранжевым цветом	 Выкл.	 Выкл.	Внутренняя ошибка	<p>Прекратите работу с проектором, отключите кабель питания от электрической розетки и обратитесь к своему дилеру или по ближайшему из адресов, приведенных в документе Контактная информация по проекторам Epson.</p> <p> <a href="#">Контактная информация по проекторам Epson</a></p>	Internal Error
 Выкл.	 Мигает синим цветом	 Выкл.	 Мигает оранжевым цветом	 Выкл.	Ошибка вентилятора Ошибка датчика	<p>Прекратите работу с проектором, отключите кабель питания от электрической розетки и обратитесь к своему дилеру или по ближайшему из адресов, приведенных в документе Контактная информация по проекторам Epson.</p> <p> <a href="#">Контактная информация по проекторам Epson</a></p>	Fan Error Sensor Error
 Выкл.	 Мигает синим цветом	 Выкл.	 Светится оранжевым цветом — включен	 Выкл.	Ош. высокой темп. (Перегрев)	<p>Лампа выключается автоматически, проецирование прекращается. Подождите приблизительно пять минут. По истечении приблизительно пяти минут проектор переключается в режим ожидания, поэтому следует выполнить следующие две проверки.</p> <ul style="list-style-type: none"> <li>• Убедитесь, что воздушный фильтр и выходные отверстия для воздуха не засорены, а проектор не находится напротив стены.</li> <li>• Если воздушный фильтр засорен, очистите или замените его.                             <ul style="list-style-type: none"> <li> "Очистка воздушного фильтра" <a href="#">стр.185</a></li> <li> "Замена воздушного фильтра" <a href="#">стр.193</a></li> </ul> </li> </ul> <p>Если после проверки описанных выше моментов ошибка повторяется, прекратите работу с проектором, отключите кабель питания от электрической розетки и обратитесь к своему дилеру или по ближайшему из адресов, приведенных в документе Контактная информация по проекторам Epson.</p> <p> <a href="#">Контактная информация по проекторам Epson</a></p>	Temp Error





Индикатор					Причина	Способ устранения или состояние	Экран Монитор состояния
Power	Status	Lamp1/ Lamp2	Temp	Filter			
						При работе на высоте 1 500 м или более для настройки <b>Высотный режим</b> следует задать значение <b>Вкл.</b>  <b>Расширен. - Управление — Высотный режим</b> <a href="#">стр.131</a> Установите для пункта <b>Направление</b> значение <b>Указывает вниз, Указыв. вверх, Угол вверх</b> или <b>Угол вниз</b> при установке проектора в направлении, отличном от горизонтального.  <b>Расширен. — Направление</b> <a href="#">стр.131</a>	
 Выкл.	 Мигает синим цветом	 Выкл.	 Мигает оранжевым цветом	 Выкл.	Системная ошибка охлаждения	Прекратите работу с проектором, отключите кабель питания от электрической розетки и обратитесь к своему дилеру или по ближайшему из адресов, приведенных в документе Контактная информация по проекторам Epson.  <a href="#">Контактная информация по проекторам Epson</a>	Pump Error
 Выкл.	 Мигает синим цветом	 Светится оранжевым цветом — включен	 Выкл.	 Выкл.	Ошибка лампы Сбой лампы	Выполните следующие проверки. <ul style="list-style-type: none"> <li>• Извлеките лампы и проверьте их на наличие трещин.   "Замена лампы" <a href="#">стр.188</a></li> <li>• Очистите воздушный фильтр.   "Очистка воздушного фильтра" <a href="#">стр.185</a></li> </ul> Если лампы не треснули: установите лампы на место и включите питание. Если ошибка повторяется: замените лампы новыми и включите питание. Если ошибка повторяется: прекратите работу с проектором, отключите кабель питания от электрической розетки и обратитесь к местному дилеру или по ближайшему из адресов, приведенных в списке Контактная информация по проекторам Epson.  <a href="#">Контактная информация по проекторам Epson</a>	Lamp1 Error (S) Lamp1 Error (P) Lamp2 Error (S) Lamp2 Error (P) Lamp1 Failure (S) Lamp1 Failure (P) Lamp2 Failure (S) Lamp2 Failure (P)

Индикатор					Причина	Способ устранения или состояние	Экран Монитор состояния
Power	Status	Lamp1/ Lamp2	Temp	Filter			
						<p>Если трещины есть: обратитесь за советом к местному дилеру или по адресу из списка «Контактная информация по проекторам Epson». (Когда одна из ламп трескается, используется только другая. Замените лампу как можно скорее.)</p> <p> <a href="#">Контактная информация по проекторам Epson</a></p> <p>При работе на высоте 1 500 м или более для настройки <b>Высотный режим</b> следует задать значение <b>Вкл.</b></p> <p> <b>Расширен. - Управление — Высотный режим</b> <a href="#">стр.131</a></p> <p>Установите для пункта <b>Направление</b> значение <b>Указывает вниз, Указыв. вверх, Угол вверх</b> или <b>Угол вниз</b> при установке проектора в направлении, отличном от горизонтального.</p> <p> <b>Расширен. — Направление</b> <a href="#">стр.131</a></p>	
 Выкл.	 Мигает синим цветом	 Выкл.	 Выкл.	 Светится оранжевым цветом — включен	Ошибка фильтра	<p>Выполните следующие проверки.</p> <ul style="list-style-type: none"> <li>• Убедитесь, что воздушный фильтр и выходные отверстия для воздуха не засорены, а проектор не находится напротив стены.</li> <li>• Если воздушный фильтр засорен, отключите питание, отключите кабель питания, очистите или замените его.</li> </ul> <p> "Очистка воздушного фильтра" <a href="#">стр.185</a></p> <p> "Замена воздушного фильтра" <a href="#">стр.193</a></p> <p>После проведения проверки подключите кабеля питания к электрической розетке.</p> <p>Если после проверки описанных выше моментов ошибка повторяется, прекратите работу с проектором, отключите кабель питания от электрической розетки и обратитесь к своему дилеру или по ближайшему из адресов, приведенных в документе Контактная информация по проекторам Epson.</p> <p> <a href="#">Контактная информация по проекторам Epson</a></p>	Airflow Error





Индикатор					Причина	Способ устранения или состояние	Экран Монитор состояния
Power	Status	Lamp1/ Lamp2	Temp	Filter			
 Выкл.	 Мигает синим цветом	 Мигает оранжевым цветом	 Мигает оранжевым цветом	 Выкл.	Ошибка кино-фильтра Ош.авт.ирис.диа фр. Ошибка затвора	Прекратите работу с проектором, отключите кабель питания от электрической розетки и обратитесь к своему дилеру или по ближайшему из адресов, приведенных в документе Контактная информация по проекторам Epson.  <a href="#">Контактная информация по проекторам Epson</a>	CinemaFilterErr. Auto Iris Error Shutter Error
 Выкл.	 Мигает синим цветом	 Светится оранжевым цветом — включен	 Светится оранжевым цветом — включен	 Выкл.	Ош. пит. (балласт)	Прекратите работу с проектором, отключите кабель питания от электрической розетки и обратитесь к своему дилеру или по ближайшему из адресов, приведенных в документе Контактная информация по проекторам Epson.  <a href="#">Контактная информация по проекторам Epson</a>	Power1 Error Power2 Error
 Мигает синим цветом	 Состояние изменяется	 Состояние изменяется	 Мигает оранжевым цветом	 Состояние изменяется	Предуп.высокой темп.	Это не ошибка. Однако, если температура вновь поднимается до чрезмерно высокого значения, проецирование автоматически прекращается. Выполните следующие проверки. <ul style="list-style-type: none"> <li>• Убедитесь, что воздушный фильтр и выходные отверстия для воздуха не засорены, а проектор не находится напротив стены.</li> <li>• Если воздушный фильтр засорен, отключите питание, отключите кабель питания, очистите или замените его.</li> </ul>  "Очистка воздушного фильтра" <a href="#">стр.185</a>  "Замена воздушного фильтра" <a href="#">стр.193</a>	Temp Warning

Индикатор					Причина	Способ устранения или состояние	Экран Монитор состояния
Power	Status	Lamp1/ Lamp2	Temp	Filter			
 Мигает синим цветом	 Состояние изменяется	 Мигает оранжевым цветом	 Состояние изменяется	 Состояние изменяется	Заменить лампу	Замена подлежит либо Lamp1, либо Lamp2 в зависимости от того, какой индикатор мигает. Замените лампу новой.  "Замена лампы" <a href="#">стр.188</a> Если лампа эксплуатируется после окончания периода, рекомендованного для замены, увеличивается вероятность взрыва лампы. Как можно скорее замените лампу новой. Рекомендуются заменить обе лампы вместе, чтобы сохранить совместимый уровень оттенка и яркости проецируемых изображений.	-
 Состояние изменяется	 Состояние изменяется	 Мигает оранжевым цветом	 Состояние изменяется	 Состояние изменяется	Предупреждение о несоответствии типов лампы	Отображается сообщение "Лампы 1 и 2 не идентичны. Выключите проектор и установите две обычных лампы или две лампы для портретного режима в зависимости от ориентации проектора". Блок лампы для использования в портретном режиме прикреплен к лампе 1 или 2. Отключите питание, отключите кабель питания от электрической розетки, а затем проверьте блоки ламп, прикрепленные к лампам 1 и 2. При проецировании в портретном режиме прикрепите блоки ламп (для использования в портретном режиме) на лампу 1 и 2. При проецировании в портретном режиме прикрепите обычные лампы в качестве ламп 1 и 2.  "Замена лампы" <a href="#">стр.188</a> Проектор автоматически выключится приблизительно через одну минуту после определения неподходящих ламп.	Lamp Mismatch

Индикатор					Причина	Способ устранения или состояние	Экран Монитор состояния
Power	Status	Lamp1/ Lamp2	Temp	Filter			
 Мигает синим цветом	 Состояние изменяется	 Мигает оранжевым цветом	 Состояние изменяется	 Состояние изменяется	Предупр. о лампе Предупреждение сист. питания (Балласт)	Выполните следующие проверки. <ul style="list-style-type: none"> <li>Удалите Lamp 1 или Lamp 2 в зависимости от того, какой индикатор мигает и проверьте, не треснули ли они.                             <ul style="list-style-type: none"> <li>☛ "Замена лампы" <a href="#">стр.188</a></li> </ul> </li> <li>Очистите воздушный фильтр.                             <ul style="list-style-type: none"> <li>☛ "Очистка воздушного фильтра" <a href="#">стр.185</a></li> </ul> </li> </ul> <p><b>Если лампы не треснули:</b> установите лампы на место и включите питание.</p> <p><b>Если ошибка повторяется:</b> замените лампы новыми и включите питание.</p> <p><b>Если ошибка повторяется:</b> прекратите работу с проектором, отключите кабель питания от электрической розетки и обратитесь к местному дилеру или по ближайшему из адресов, приведенных в списке Контактная информация по проекторам Epson.</p> <p>☛ <a href="#">Контактная информация по проекторам Epson</a></p> <p><b>Если трещины есть:</b> обратитесь за советом к местному дилеру или по адресу, приведенному в списке Контактная информация по проекторам Epson. (Когда одна из ламп трескается, используется только другая. Замените треснувшую лампу как можно скорее).</p> <p>☛ <a href="#">Контактная информация по проекторам Epson</a></p> <p>При работе на высоте 1 500 м или более для настройки <b>Высотный режим</b> следует задать значение <b>Вкл.</b></p> <p>☛ <b>Расширен. - Управление — Высотный режим</b> <a href="#">стр.131</a></p> <p>Установите для пункта <b>Направление</b> значение <b>Указывает вниз, Указыв. вверх, Угол вверх</b> или <b>Угол вниз</b> при установке проектора в направлении, отличном от горизонтального.</p> <p>☛ <b>Расширен. — Направление</b> <a href="#">стр.131</a></p>	Lamp1 Warning (S) Lamp1 Warning (P) Lamp2 Warning (S) Lamp2 Warning (P)  Power1 Warning Power2 Warning

Индикатор					Причина	Способ устранения или состояние	Экран Монитор состояния
Power	Status	Lamp1/ Lamp2	Temp	Filter			
 Мигает синим цветом	 Состояние изменяется	 Состояние изменяется	 Состояние изменяется	 Светится оранжевым цветом — включен	Нет возд. фильтра	<p>На экране проекции отображается сообщение "Установите воздушный фильтр."</p> <p>Убедитесь в том, что воздушный фильтр установлен надежно.</p> <p>☛ "Замена воздушного фильтра" <a href="#">стр.193</a></p> <p>Проектор автоматически выключится приблизительно через одну минуту после определения отсутствия фильтра.</p> <p>Если ошибка повторяется, даже если воздушный фильтр установлен, возможно, неисправен датчик воздушного фильтра. Прекратите работу с проектором, отключите кабель питания от электрической розетки и обратитесь к своему дилеру или по ближайшему из адресов, приведенных в документе Контактная информация по проекторам Epson.</p> <p>☛ <a href="#">Контактная информация по проекторам Epson</a></p>	-
					Низкий возд.поток	<p>Это не ошибка. Однако, проецирование будет автоматически остановлено, если потока воздуха будет недостаточно и далее.</p> <p>На экране проекции отображается сообщение "Воздушный фильтр засорился. Прочистите или замените воздушный фильтр. " Выполните следующие проверки.</p> <ul style="list-style-type: none"> <li>• Убедитесь, что воздушный фильтр и выходные отверстия для воздуха не засорены, а проектор не находится напротив стены.</li> <li>• Если воздушный фильтр засорен, отключите питание, отключите кабель питания, очистите или замените его.</li> </ul> <p>☛ "Очистка воздушного фильтра" <a href="#">стр.185</a></p> <p>☛ "Замена воздушного фильтра" <a href="#">стр.193</a></p> <p>Если после проверки описанных выше моментов ошибка повторяется, прекратите работу с проектором, отключите кабель питания от электрической розетки и обратитесь к своему дилеру или по ближайшему из адресов, приведенных в документе Контактная информация по проекторам Epson.</p> <p>☛ <a href="#">Контактная информация по проекторам Epson</a></p>	Airflow Decline



Индикатор					Причина	Способ устранения или состояние	Экран Монитор состояния
Power	Status	Lamp1/ Lamp2	Temp	Filter			
					Увед.оч.возд.ф-ра	<p>Сообщение "Время для очистки воздушного фильтра. Очистите или замените воздушный фильтр."</p> <p>Отключите питание проектора, отсоедините кабель питания из электрической розетки, а затем очистите воздушный фильтр.</p> <p>☛ "Очистка воздушного фильтра" <a href="#">стр.185</a></p> <p>Индикаторы или сообщения, относящиеся к индикации уведомлений очистки воздушного фильтра, отображаются только при установке для параметра <b>Увед.оч.возд.ф-ра</b> значения <b>Вкл.</b> в меню Настройка.</p> <p>☛ <b>Расширен. — Дисплей — Увед.оч.возд.ф-ра</b> <a href="#">стр.131</a></p>	Cleaning Filter



- Если проектор работает неправильно, а индикаторы показывают, что все в порядке, обратитесь к следующему разделу.  
☛ "Устранение неполадок" [стр.172](#)
- Если состояние индикаторов не описано в этой таблице, прекратите работу с проектором, отключите кабель питания от электрической розетки и обратитесь к местному дилеру или по ближайшему из адресов, приведенных в документе Контактная информация по проекторам Epson.  
☛ [Контактная информация по проекторам Epson](#)

ЖК-экран на панели управления отображает состояние проектора. Также можно просмотреть подробное состояние или архив ошибок проектора, используя кнопки на панели управления.



Выполните следующие настройки для использования монитора состояния, когда проектор находится в режиме ожидания.

- Установите для параметра **Режим ожидания** значение **Связь вкл.**
  - ☛ **Расширен.** — **Режим ожидания** [стр.131](#)
- Установите для параметра **Выход A/V** значение **Всегда.**
  - ☛ **Расширен.** — **Настройки A/V — Выход A/V** [стр.131](#)

## Проверка состояния

Чтобы открыть монитор состояния, нажмите кнопку [☼] на панели управления.

Существует восемь категорий вида монитора состояния, которые можно выбрать, нажимая кнопки [◀][▶] для перехода по категориям в следующем порядке.

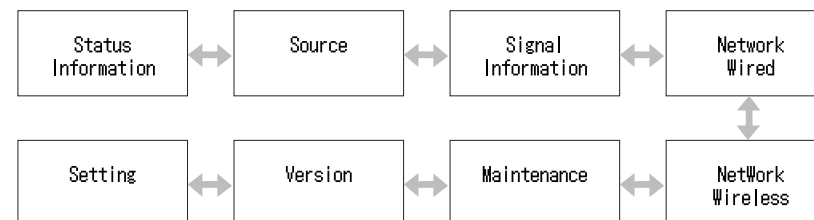
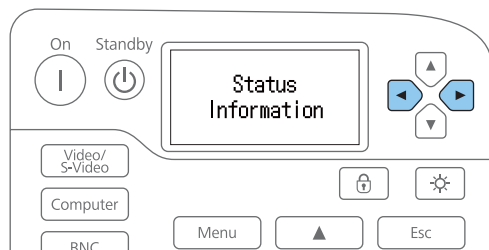

Используйте кнопки [◀][▶], чтобы просматривать пункты и информацию.

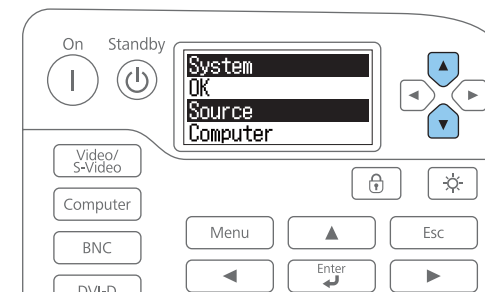

Монитор состояния включается в следующих ситуациях:

- если нажать одну кнопку на панели управления
- в случае ошибки или предупреждения
- при регулировке масштаба, фокуса или сдвига объектива
- при проверке ID проектора
  - ☛ "Проверка ID проектора" [стр.42](#)

Если вы не хотите включать монитор состояний, установите для параметра **Lighting Time** значение **Off** в меню Монитор состояния.

- ☛ "Настройка вида экрана (ЖК-экран)" [стр.164](#)

## Расшифровка сообщений на экране

Обычный вид

Каждая категория содержит следующую информацию.

Status Information	: Рабочее состояние проектора
Source	: Информация о входном сигнале
Signal Information	: Информация о входном цифровом сигнале
Network Wired	: Настройки проводной ЛВС
Network Wireless	: Wireless LAN settings
Maintenance	: Время работы проектора и ламп
Version	: Версия микропрограммы проектора

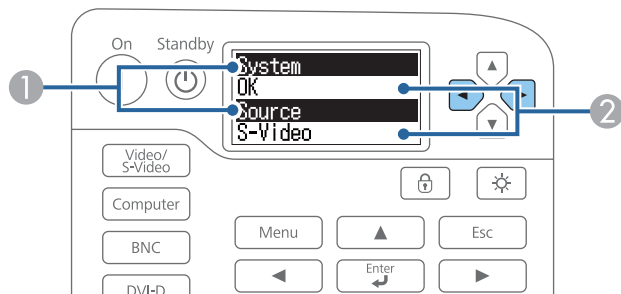

- |   |   |
|---|---|
| 1 | Отображение имени элемента.<br>☛ "Интерпретация содержимого экрана" <a href="#">стр.165</a> |
| 2 | Информация об элементах.  |

Отображение при возникновении ошибки или предупреждения

При неисправности проектора отображается следующее сообщение.

**В случае ошибок**

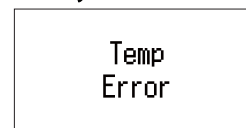

**В случае предупреждений**

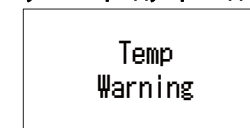

После устранения неисправности или нажатия одной из таких кнопок [↑][↓][←][→] экран перейдет в нормальный вид.

См. следующую информацию об ошибках или предупреждениях, а также способах устранения проблем.

☛ "Интерпретация показаний индикаторов" [стр.151](#)

## Настройка вида экрана (ЖК-экран)

Регулировка контраста и времени включения подсветки.

- 1 Нажмите кнопки [◀][▶], чтобы перейти в меню **Setting**.

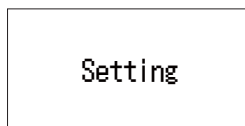

- 2 Нажмите кнопку [↓], чтобы перейти к следующему экрану.



- 3 Нажмите кнопки [◀][▶], чтобы отрегулировать контраст.

- 4 Нажмите кнопку [↓], чтобы перейти к следующему экрану.



- 5 Нажмите кнопки [◀][▶], чтобы установить время включения подсветки.

По умолчанию установлено значение **30sec** (30 секунд). Можно установить значение **Off** (освещение выключено), **10-60sec** (10–60 секунд) и **30min** (30 минут).

## Интерпретация содержимого экрана

Категория	Пункт	Отображение	Описание
Status Information	System	Отображение состояния проектора. См. следующую информацию о способах исправления ошибок или предупреждений. ☛ "Интерпретация показаний индикаторов" <a href="#">стр.151</a>	
		OK	Состояние проектора нормальное.
		Warm-Up	Проектор прогревается.
		Standby	Проектор находится в режиме ожидания.
		Cool Down	Проектор находится в режиме охлаждения.
		Temp Error	Ошибка высокой температуры.
		Fan Error	Ошибка вентилятора.
		Sensor Error	Ошибка датчика.
		Lamp1 Error (S)	Ошибка лампы. (С: стандартные лампы, П: лампы для использования в портретном режиме)
		Lamp1 Error (P)	
		Lamp2 Error (S)	
		Lamp2 Error (P)	
		Lamp1 Failure (S)	Неисправность лампы. (С: стандартные лампы, П: лампы для использования в портретном режиме)
		Lamp1 Failure (P)	
		Lamp2 Failure (S)	
		Lamp2 Failure (P)	
		Power1 Error	Ошибка питания (балласт).
		Power2 Error	
		Internal Error	Внутренняя ошибка.
		CinemaFilterErr.	Ошибка кинофильтра.
		Auto Iris Error	Ошибка автонастройки диафрагмы.
		Airflow Error	Ошибка фильтра.
		Shutter Error	Ошибка затвора.
Pump Error	Ошибка системы охлаждения.		

Категория	Пункт	Отображение	Описание
Status Information	System	Temp Warning	Предупреждение о высокой температуре.
		Internal Warning	Предупреждение о внутренней системе.
		Airflow Decline	Ошибка низкого потока воздуха.
		Lamp1 Warning (S)	Предупреждение по поводу лампы. (С: стандартные лампы, П: лампы для использования в портретном режиме)
		Lamp1 Warning (P)	
		Lamp2 Warning (S)	Выполняйте те же меры исправления, что и при ошибке лампы.
		Lamp2 Warning (P)	
		Power1 Warning	Предупреждение по поводу питания (балласт).
		Power2 Warning	
		Shutter Warning	Предупреждение о затворе. Выполняйте те же меры исправления, что и при ошибке затвора.
		DirectionWarning	Угол использования превышает диапазон. Проверьте тип лампы и установите ее под соответствующим углом.
		Lamp Mismatch	Несоответствие типов ламп.
		Clean Filter	Уведомление о состоянии воздушного фильтра.
	Source	Computer	Отображение имени источника для подключенного оборудования, с которого в данный момент выполняется проецирование.
		BNC	
		Video	
		S-Video	
		HDMI	
		DVI-D	
		SDI	
		LAN	
		HDBaseT	
	On-ScreenDisplay	On	Отображение значений параметра <b>Телевизионный экран</b> . Если установлено значение <b>Выкл.</b> , меню и сообщения не отображаются на проецируемых изображениях.
Off			
Shutter	Open	Отображение состояния затвора проектора.	
	Close		

Категория	Пункт	Отображение	Описание
Status Information	Air Temp	-	Отображение температуры среды.
	AC Voltage	-	Отображение напряжения.
	Lamp1 Type	Standard	Отображение типа лампы, установленной в качестве лампы 1. (Стандартный: обычные лампы, Портретный: лампы для использования в портретном режиме)
		Portrait	
	Lamp2 Type	Standard	Отображение типа лампы, установленной в качестве лампы 2. (Стандартный: обычные лампы, Портретный: лампы для использования в портретном режиме)
		Portrait	
	Lamp1 Status	On	Отображение рабочего состояния лампы 1.
		Off	
	Lamp2 Status	On	Отображение рабочего состояния лампы 2.
		Off	
Lamp Select	Dual	Отображение значений параметра <b>Выбор лампы</b> . ☛ "Выбор лампы" <a href="#">стр.33</a>	
	Single		
	Lamp1		
	Lamp2		
Source	Source	Computer	Отображение имени источника для подключенного оборудования, с которого в данный момент выполняется проецирование.
		BNC	
		Video	
		S-Video	
		HDMI	
		DVI-D	
		SDI	
		LAN	
		HDBaseT	
	Resolution	-	Отображение разрешения текущего входящего сигнала. No Signal: нет входящего сигнала. Not Supported: проектор не поддерживает текущий входящий сигнал.
Video Signal	-	Отображение текущего входящего видеосигнала.	

Категория	Пункт	Отображение	Описание
Source	Color Space	RGB	Отображение цветового пространства текущего входящего сигнала.
		YCbCr	
		YPbPr	
	H-Frequency	-	Отображение горизонтальной частоты текущего входящего сигнала.
	V-Frequency	-	Отображение вертикальной частоты текущего входящего сигнала.
	Sync Polarity	H:Posi / V:Posi	Отображение синхронизации полярности.
		H:Posi / V:Nega	
		H:Nega / V:Posi	
		H:Nega / V:Nega	
	Sync Mode	Composite Sync	Отображение типа синхронизации.
		Separate Sync	
		Sync On Green	
	Detected Mode	-	Отображение определенного разрешения текущего входящего сигнала.
	Video Level	Auto (Normal)	Отображение уровня видеосигнала проектора.
Auto (Expanded)			
Normal			
Expanded			



Отображаемые элементы могут меняться в зависимости от модели, сигнала и источника проецируемого изображения.



Категория	Пункт	Отображение	Описание
Signal Information	5V Detection	Detected	Отображение результатов определения сигналов 5V.
		Not Detect	
	TMDS Clock	-	Отображение частоты текущего входящего сигнала.
	TMDS H-Frequency	-	Отображение горизонтальной частоты текущего входящего сигнала.
	TMDS V-Frequency	-	Отображение вертикальной частоты текущего входящего сигнала.
	DetChg 5CFHMP123	-	Отображение коэффициентов изменения сигналов.
	Stable Time	-	Отображение рабочего времени с момента определения источника изображения.
	HDCP Status	Non-HDCP	Отображение состояния HDCP.
		Passed	
		Failed	
	HDCP Ri	-	Отображение информации о всех HDCP.
	HDCP AKSV	-	
	HDCP An	-	
	AVI Info VIC	-	Отображение информации о VIC (AVI) текущего входящего сигнала.
	AVI InfoChecksum	OK	Отображение результата по контрольной сумме AVI.
		NG	
	Signal Mode	HDMI	Отображение режима сигналов.
DVI			
Pixel Encoding	RGB	Отображение информации о цветовом пространстве (AVI) текущего входящего сигнала.	
	YUV4:4:4		
	YUV4:2:2		
	YUV4:2:0		
HDBaseT Quality	-	Отображение информации о сигнале изображения с порта HDBaseT.	



Отображаемые элементы Signal Information могут меняться в зависимости от модели, сигнала и источника проецируемого изображения.

Категория	Пункт	Отображение	Описание
Network Wired	Projector Name	-	Отображается имя проектора, используемое для идентификации проектора при подключении к сети.
	Connection Mode	HDBaseT	Отображение пути подключения к ЛВС.
		LAN	
	DHCP	On	Отображение настроек HDCP.
		Off	
	IP Display	On	Отображение настроек IP-адреса.
		Off	
IP Address	-	Отображение IP-адреса.	
MAC Address	-	Отображение MAC-адреса.	
Network Wireless	Projector Name	-	Отображается имя проектора, используемое для идентификации проектора при подключении к сети.
	Connection Mode	Quick	Отображение режима подключения при подключении проектора к компьютеру через беспроводную локальную сеть.
		Advanced	
	SSID Display	On	Отображение настроек SSID.
		Off	
	IP Display	On	Отображение настроек IP-адреса.
		Off	
	SSID	-	Отображение SSID.
	IP Address	-	Отображение IP-адреса.
	DHCP	On	Отображение настроек HDCP.
		Off	
	MAC Address	-	Отображение MAC-адреса.
	Security	No	Отображение настроек безопасности.
WPA2-PSK			
WPA/WPA2-PSK			
Antenna Level	LEVEL 0-5	Отображение состояния приема сети Wi-Fi.	

Категория	Пункт	Отображение	Описание
Maintenance	Operation Time	-	Отображение общего времени работы проектора.
	Lamp1 Op.Time	-	Отображение общего времени работы стандартной лампы.
	Lamp2 Op.Time	-	
	Lamp1 Op.Time PR	-	Отображение общего времени работы лампы для использования в портретном режиме.
	Lamp2 Pr.Time PR	-	
Version	Серийный номер	-	Отображение серийного номера проектора.
	Main	-	Отображение информации о версии микропрограммы проектора.
	Video	-	
	Status Monitor	-	
Setting	CONTRAST	LEVEL	Настройка контраста ЖК-экрана.
	Lighting Time	Off	Настройки времени включения подсветки.
		10-60 sec	
		Approx. 30 min	

## Неполадки, связанные с изображениями

### Не появляется изображение

Необходимая проверка	Способ устранения
Нажата ли кнопка [ⓘ] на пульте дистанционного управления или панели управления?	Для включения питания нажмите кнопку [ⓘ].
Индикаторы выключены?	Кабель питания подключен неправильно или питание отсутствует. Подключите кабель питания проектора надлежащим образом. Проверьте правильность функционирования электрической розетки или источника питания.
Активировано ли время функция затвора?	Нажмите кнопку [Shutter] на пульте дистанционного управления, чтобы снять блокировку функции затвора. ☛ "Временное скрытие изображения (Затвор)" <a href="#">стр.100</a>
Правильно ли заданы значения параметров меню Настройка?	Сбросить все настройки. ☛ Сброс — Сбросить все <a href="#">стр.146</a>
Проецируемое изображение совершенно черное? (Только при проецировании компьютерных изображений)	Некоторые из поступающих изображений, например, экранные заставки, могут быть совершенно черными.
Правильно задан формат сигнала изображения? (Только при проецировании изображений с источника видеосигнала)	Измените значения настроек в соответствии с сигналом, поступающим от подключенного оборудования. ☛ Сигнал — Видео сигнал <a href="#">стр.127</a>



### Движущиеся изображения не отображаются

Необходимая проверка	Способ устранения
На ЖКД и монитор выводится компьютерный сигнал изображения? (Только при проецировании изображений с портативного компьютера или компьютера со встроенным ЖК-экраном)	Задайте для сигнала изображения вывод только в качестве внешнего сигнала, а не от компьютера. Проверьте документацию компьютера или обратитесь к его производителю.
Защищено ли авторским правом содержимое движущихся изображений, которые вы пытаетесь проецировать?	Проецирование движущихся изображений, защищенных авторским правом, которые воспроизводятся на компьютере, может быть невозможно на проекторе. Подробнее см. в руководстве по эксплуатации плеера.

### Проецирование прекращается автоматически

Необходимая проверка	Способ устранения
Для параметра <b>Спящий режим</b> установлено значение <b>Вкл.</b> ?	Для включения питания нажмите кнопку [⏻]. Если не требуется использовать функцию Спящий режим, установите значение <b>Выкл.</b>  <b>Расширен. — Управление — Спящий режим</b> <a href="#">стр.131</a>

### Отображается сообщение "Не поддерживается."

Необходимая проверка	Способ устранения
Правильно задан формат сигнала изображения? (Только при проецировании изображений с источника видеосигнала)	Измените значения настроек в соответствии с сигналом, поступающим от подключенного оборудования.  <b>Сигнал — Видео сигнал</b> <a href="#">стр.127</a>
Разрешение сигнала изображения и частота обновления соответствуют используемому режиму? (Только при проецировании компьютерных изображений)	Способы изменения разрешения сигнала изображения и частоты обновления выходного сигнала компьютера см. в документации по компьютеру.  <b>"Поддерживаемые Мониторы"</b> <a href="#">стр.234</a>

### Отображается сообщение "Нет сигнала."

Необходимая проверка	Способ устранения
Правильно подключены кабели?	Проверьте надежность подключения всех необходимых для проецирования кабелей. Проверьте, не отсоединены ли кабели и нет ли нарушения контакта в кабелях.
Правильно ли выбран порт?	Отредактируйте изображение, нажав кнопку [Search] на пульте дистанционного управления.  <b>"Автоматическое обнаружение входящих сигналов и смена проецируемого изображения (Search)"</b> <a href="#">стр.61</a>
Включено ли питание компьютера или источника видеосигнала?	Включите питание соответствующего оборудования.

Необходимая проверка	Способ устранения
<p>Сигналы изображения выводятся на проектор? (Только при проецировании изображений с портативного компьютера или компьютера со встроенным ЖК-экраном)</p>	<p>Если сигналы изображения выводятся только на ЖК-монитор компьютера или на вспомогательный монитор, необходимо задать для выходного сигнала внешнее принимающее устройство наряду с собственным монитором компьютера. В некоторых моделях компьютеров при выводе сигналов изображения на внешнее принимающее устройство изображения перестают выводиться на ЖК-монитор или вспомогательный монитор.</p> <p>Если подключение выполняется при уже включенном питании проектора или компьютера, возможно, не работает функциональная клавиша (Fn), отвечающая за переключение компьютерного сигнала изображения на внешнее устройство. Выключите питание компьютера и проектора, затем вновь включите.</p> <p>☛ Документация компьютера</p>

### Изображения расплывчатые, не в фокусе или искажены

Необходимая проверка	Способ устранения
<p>Правильно ли отрегулировано фокусное расстояние?</p>	<p>Убедитесь в том, что прошло не менее 20 минут после начала проецирования, а затем нажмите кнопку [Focus] на пульте ДУ для регулировки фокуса.</p> <p>☛ "Регулировка фокуса" <a href="#">стр.40</a></p>
<p>Находится ли проектор на правильном расстоянии?</p>	<p>Производится ли проецирование за пределами рекомендованного диапазона расстояний? Установите проектор в пределах этого диапазона.</p> <p>☛ "Размер экрана и Расстояние проецирования" <a href="#">стр.215</a></p>
<p>На объективе появился конденсат?</p>	<p>При быстром перемещении проектора из холодного в теплое окружающее пространство или при неожиданном изменении температуры окружающей среды на поверхности объектива может появиться конденсат, что приводит к смазанности изображений. Рекомендуется установить проектор в помещении приблизительно за один час до его использования. При появлении конденсата выключите проектор и дождитесь исчезновения конденсата.</p>
<p>Используется ли дополнительный зум-объектив для малого расстояния (ELPLU02)?</p>	<p>Установите для параметра <b>Тип объектива</b> значение <b>ELPLU02</b> в меню <b>Расширен.</b></p> <p>☛ <b>Расширен. — Управление — Дополнительно — Тип объектива</b> <a href="#">стр.131</a></p> <p>Подробную информацию о способах коррекции фокуса см. в следующих разделах.</p> <p>☛ "При использовании зум-объектива для малого расстояния ELPLU02" <a href="#">стр.41</a></p>

### На изображениях появляются помехи или искажения









Необходимая проверка	Способ устранения
Правильно задан формат сигнала изображения? (Только при проецировании изображений с источника видеосигнала)	Измените значения настроек в соответствии с сигналом, поступающим от подключенного оборудования. ☛ Сигнал — Видео сигнал <a href="#">стр.127</a>
Правильно подключены кабели?	Проверьте надежность подключения всех необходимых для проецирования кабелей. ☛ "Подключение оборудования" <a href="#">стр.44</a>
Используется кабельный удлинитель?	При использовании кабельного удлинителя электромагнитные помехи могут оказывать воздействие на сигналы. С помощью кабелей, входящих в комплект поставки проектора, проверьте, не являются ли источником неполадки используемые вами кабели.
Правильно выбрано разрешение? (Только при проецировании компьютерных изображений)	Настройте параметры компьютера таким образом, чтобы выходные сигналы поддерживались проектором. ☛ "Поддерживаемые Мониторы" <a href="#">стр.234</a> ☛ Документация компьютера
Правильно ли настроены параметры <a href="#">Синхронизация</a> и <a href="#">Трекинг</a> ? (Только при проецировании компьютерных изображений)	Нажмите кнопку [Auto], чтобы выполнить автоматическую регулировку. Если изображения остаются некорректно отрегулированными после применения автоматической регулировки, можно выполнить регулировку в меню Сигнал с помощью параметров Синхронизация или Трекинг. ☛ Сигнал — Синхронизация, Трекинг <a href="#">стр.127</a>
Установлено ли для параметра Автонастройка значение Вкл.? (Только при проецировании изображений с компьютера.)	В зависимости от входного сигнала изображения могут не совпадать при автоматической настройке. В таком случае установите для параметра Автонастройка значение Вкл. ☛ Сигнал — Автонастройка <a href="#">стр.127</a> Если для параметра Автонастройка установлено значение Вкл., сигналы будут сохраняться при подключении. Установите для параметра Автонастройка значение Вкл. или Выкл. при каждом подключении нового сигнала изображения.
Установлено ли для параметра Разрешение какое-либо другое значение, кроме Авто? (Только при проецировании на полиэкран)	Изображение может быть свернуто, если значение параметра Разрешение в меню Расширен. и разрешение проецируемого изображения не совпадают. Если изображение свернуто, установите значение параметра Разрешение равным Авто. ☛ Сигнал — Разрешение <a href="#">стр.127</a>

**Изображение обрезано (большое) или маленькое, имеет неподходящее соотношение сторон либо перевернуто**





Необходимая проверка	Способ устранения
Правильно ли настроен параметр <b>Экран</b> ?	Укажите <b>Экран</b> в соответствии с используемым экраном. ☛ "Настройки экрана" <a href="#">стр.34</a>
Правильно ли отрегулировано соотношение сторон?	Нажмите на пульте дистанционного управления кнопку [Aspect], чтобы выбрать соотношение сторон, подходящее для источника входного сигнала. ☛ "Изменение формата проецируемого изображения" <a href="#">стр.77</a>
Изображение увеличивается с помощью функции E-Zoom?	Нажмите кнопку [Esc] на пульте дистанционного управления для отмены режима E-Zoom. ☛ "Увеличение части изображения (E-Zoom)" <a href="#">стр.101</a>
Установлено ли для параметра <b>Масштаб</b> значение <b>Вкл.</b> ?	Установите для параметра <b>Масштаб</b> значение <b>Вкл.</b> в меню <b>Сигнал</b> . ☛ <b>Сигнал — Масштаб</b> <a href="#">стр.127</a>
Правильно ли отрегулировано положение изображения?	(Только при проецировании входных аналоговых сигналов RGB из входных портов Computer или BNC.) Нажмите кнопку [Auto], чтобы отрегулировать положение экрана. Также можно отрегулировать положение в меню <b>Сигнал</b> . ☛ <b>Сигнал — Позиция</b> <a href="#">стр.127</a>
Настроен ли компьютер на работу с двумя экранами? (Только при проецировании компьютерных изображений)	Если на вкладке <b>Свойства: Экран</b> в панели управления компьютера задана возможность работы с двумя экранами, проецируется только половина изображения, отображаемого на экране компьютера. Для вывода всего изображения на экран компьютера следует отключить настройку работы с двумя экранами. ☛ Документация видеодрайвера
Правильно ли выбрано разрешение? (Только при проецировании компьютерных изображений)	Настройте параметры компьютера таким образом, чтобы выходные сигналы поддерживались проектором. ☛ "Поддерживаемые Мониторы" <a href="#">стр.234</a> ☛ Документация компьютера
Правильно ли задано направление изображения?	Выберите правильное значение для параметра <b>Проецирование</b> в меню <b>Расширен.</b> ☛ "Настройка установки" <a href="#">стр.32</a>



## Неправильная цветопередача для изображения

Необходимая проверка	Способ устранения
Настройки для входного сигнала совпадают с настройками сигналов, поступающих с подключенного устройства?	Измените значения следующих настроек в соответствии с сигналом, поступающим от подключенного оборудования. <ul style="list-style-type: none"> <li>• Если изображение поступает с устройства, подключенного к входному порту Computer или BNC   <b>Сигнал</b> — <b>Входной сигнал</b> <a href="#">стр.127</a></li> <li>• Если изображение поступает с устройства, подключенного к входному порту Video или S-Video   <b>Сигнал</b> — <b>Видео сигнал</b> <a href="#">стр.127</a></li> </ul>
Правильно ли отрегулирована яркость изображения?	Отрегулируйте параметр <b>Яркость</b> в меню <b>Изображен.</b>  <b>Изображен.</b> — <b>Яркость</b> <a href="#">стр.125</a>
Правильно подключены кабели?	Проверьте надежность подключения всех необходимых для проецирования кабелей. Проверьте, не отсоединены ли кабели и нет ли нарушения контакта в кабелях.  "Подключение оборудования" <a href="#">стр.44</a>
Правильно ли настроена <u>контрастность</u>  ?	Отрегулируйте параметр <b>Контраст</b> в меню <b>Изображен.</b>  <b>Изображен.</b> — <b>Контраст</b> <a href="#">стр.125</a>
Правильно ли настроен цвет?	Отрегулируйте параметры <b>Гамма</b> , <b>RGB</b> или <b>RGBCMY</b> в меню <b>Изображен.</b>  <b>Изображен.</b> - <b>Дополнительно</b> <a href="#">стр.125</a>  "Настройка изображения" <a href="#">стр.81</a>
Правильно ли настроены насыщенность цвета и оттенок? (Только при проецировании изображений с источника видеосигнала)	Отрегулируйте параметры <b>Насыщен. цвета</b> и <b>Оттенок</b> в меню <b>Изображен.</b>  <b>Изображен.</b> — <b>Насыщен. цвета, Оттенок</b> <a href="#">стр.125</a>

## Темные изображения

Необходимая проверка	Способ устранения
Правильно ли настроена яркость изображения?	Поставьте флажок возле пункта <b>Яркость</b> в меню <b>Изображен.</b> и <b>Энергопотребл.</b> в меню <b>Настройки.</b>  <b>Изображен.</b> — <b>Яркость</b> <a href="#">стр.125</a>  <b>Настройки</b> — <b>Энергопотребл.</b> <a href="#">стр.129</a>
Правильно ли настроена <u>контрастность</u>  ?	Отрегулируйте параметр <b>Контраст</b> в меню <b>Изображен.</b>  <b>Изображен.</b> — <b>Контраст</b> <a href="#">стр.125</a>

Необходимая проверка	Способ устранения
Не наступило ли время замены лампы?	Если приближается срок замены лампы, изображения становятся темнее и ухудшается цветопередача. В таком случае следует заменить лампу новой. ☛ "Замена лампы" <a href="#">стр.188</a>
Используется только один проектор?	Проверьте, не установлены ли для следующих пунктов значения, при которых изображения выглядят темными. ☛ <b>Расширен.</b> — Мультипроекция — Уровень яркости <a href="#">стр.131</a> ☛ <b>Расширен.</b> — Мультипроекция — Подбор цветов <a href="#">стр.131</a>

## Неполадки при запуске проецирования

### Проектор не включается

Необходимая проверка	Способ устранения
Нажата ли кнопка [⏻]?	Для включения питания нажмите кнопку [⏻].
Индикаторы загораются и вновь гаснут при прикосновении к кабелю питания?	Возможно, в кабеле питания нарушен контакт, или кабель неисправен. Заново подключите кабель питания. Если это не решает проблему, прекратите работу с проектором, отключите кабель питания от электрической розетки и обратитесь к своему дилеру или по ближайшему из адресов, приведенных в документе Контактная информация по проекторам Epson. ☛ <a href="#">Контактная информация по проекторам Epson</a>
Установлено ли для параметра <b>Блокир. управл. Полн. блокировка?</b> значение <b>Полн. блокировка</b> ?	Нажмите кнопку [⏻] на пульте дистанционного управления. Если использовать функцию <b>Блокир. управл.</b> не нужно, установите значение <b>Выкл.</b> ☛ "блокировка управления" <a href="#">стр.118</a>
Правильно выбрана настройка удаленного приемника?	Поставьте флажок возле пункта <b>Удален. приемник</b> в меню Настройка. ☛ <a href="#">Настройки — Удален. приемник стр.129</a>
Подключен ли кабель питания снова, или выключатель был включен сразу же после выключения функции Direct Power?	Если описанная слева операция выполняется, когда для параметра <b>Direct Power On</b> установлено значение <b>Вкл.</b> , то питание может не включиться. Нажмите кнопку [⏻] на пульте ДУ или панели управления для включения проектора.
Переключатель [ID] на пульте ДУ находится в положении On?	Если переключатель установлен в положение On, пульт ДУ может применяться только для управления проектором с совпадающим ID. Установите переключатель [ID] в положение Off. ☛ "Установка ID пульта ДУ" <a href="#">стр.43</a>
Крышка отсека лампы и лампы установлены правильно?	Если лампа или Крышка отсека лампы установлены неправильно, проектор не включится. Убедитесь в том, чтобы они установлены правильно. ☛ "Замена лампы" <a href="#">стр.190</a>

## Прочие неполадки

### Не включается пульт дистанционного управления

Необходимая проверка	Способ устранения
Во время работы с пультом дистанционного управления область пульта, излучающая свет, направлена на приемник сигнала пульта?	Направьте пульт дистанционного управления в сторону приемника сигнала пульта. ☛ "Область работы дистанционного управления" <a href="#">стр.26</a>
Пульт дистанционного управления находится на слишком большом расстоянии от проектора?	Рабочий диапазон пульта дистанционного управления составляет около 30 м. ☛ "Область работы дистанционного управления" <a href="#">стр.26</a>
Приемник сигнала пульта дистанционного управления освещен прямым солнечным светом или мощными флуоресцентными лампами?	Установите проектор в таком месте, где приемник сигнала пульта дистанционного управления не освещается мощными источниками.
Правильно выбрана настройка <b>Удален. приемник</b> ?	Поставьте флажок возле пункта <b>Удален. приемник</b> в меню Настройка. ☛ <a href="#">Настройки — Удален. приемник стр.129</a>
Аккумуляторы разрядились или неправильно установлены?	Убедитесь в том, что аккумуляторы правильно установлены или, при необходимости, замените аккумуляторы новыми. ☛ "Замена аккумуляторов пульта дистанционного управления" <a href="#">стр.25</a>
Совпадают ID пульта дистанционного управления и проектора?	Убедитесь в том, что ID требуемого проектора совпадает с ID пульта дистанционного управления. Для управления всеми проекторами с пульта дистанционного управления независимо от настройки ID установите переключатель [ID] на пульте ДУ в положение Off. ☛ "Настройки ID" <a href="#">стр.42</a>
Соответствует ли значение параметра <b>Тип пульта ДУ</b> используемому пульту управления?	В меню Настройка отрегулируйте значение параметра <b>Тип пульта ДУ</b> . ☛ <a href="#">Расширен. — Управление — Дополнительно — Тип пульта ДУ стр.131</a>
Подключен ли дополнительный кабель дистанционного управления к порту проектора Remote?	Если подключен кабель дистанционного управления, приемник сигнала от пульта дистанционного управления будет отключен. Если комплект кабеля дистанционного управления не используется, отключите его от порта Remote.
Для параметра <b>Управление и связь</b> установлено значение <b>Вкл.</b>	Порт Remote отключен. При использовании дополнительного комплект кабеля дистанционного управления установите для параметра <b>Управление и связь</b> значение <b>Выкл.</b> ☛ <a href="#">Расширен. — HDBaseT — Управление и связь стр.131</a>

Необходимая проверка	Способ устранения
Установлена блокировка кнопок пульта ДУ?	<p>При установке блокировки кнопок пульта ДУ будут деактивированы все кнопки, кроме тех, которые необходимы для базовых операций дистанционного управления. Удерживайте нажатой кнопку [Help] для отмены блокировки кнопок пульта ДУ.</p> <p>☛ "Блокировка кнопок пульта ДУ" <a href="#">стр.119</a></p>

### На внешнем мониторе нет изображения

Необходимая проверка	Способ устранения
Изображения поступают со входного порта, отличного от Computer или BNC?	На внешнем мониторе могут отображаться только сигналы RGB с входного порта Computer или входного порта BNC.
Выполняется ли проецирование на split screen?	<p>На внешнем мониторе могут отображаться только сигналы RGB, проецируемые на левом экране и поступающие с входного порта Computer или входного порта BNC.</p> <p>☛ "Одновременное проецирование двух изображений (Split Screen)" <a href="#">стр.97</a></p>
Находится ли проектор в состоянии ожидания?	<p>Проверьте правильность настроек параметров меню Настройка <b>Режим ожидания, Выход A/V и Выход на монитор.</b></p> <p>☛ <b>Расширен.</b> — <b>Режим ожидания</b> <a href="#">стр.131</a></p> <p>☛ <b>Расширен.</b> — <b>Настройки A/V — Выход A/V</b> <a href="#">стр.131</a></p> <p>☛ <b>Расширен.</b> — <b>Выход A/V — Выход на монитор</b> <a href="#">стр.131</a></p>

### Требуется изменить язык сообщений и меню

Необходимая проверка	Способ устранения
Измените настройку языка.	<p>Выберите параметр <b>Язык</b> в меню <b>Расширен.</b></p> <p>☛ <b>Расширен.</b> — <b>Язык</b> <a href="#">стр.131</a></p>

### Электронное письмо не получено даже при возникновении проблем с проектором

Необходимая проверка	Способ устранения
Установлено для параметра <b>Режим ожидания</b> значение <b>Связь</b> <b>вкл.</b> ?	Чтобы использовать функцию Уведом. по почте, когда проектор находится в режиме ожидания, установите для параметра <b>Режим ожидания</b> в меню Настройка значение <b>Связь вкл.</b> ☛ <b>Расширен. — Режим ожидания</b> <a href="#">стр.131</a>
Возникла критическая ошибка, и проектор внезапно прекратил работать?	При внезапной остановке проектора сообщения электронной почты не отправляются. Если не удастся устранить эту ошибку, обратитесь к своему дилеру или по ближайшему из адресов, приведенных в документе Контактная информация по проекторам Epson. ☛ <a href="#">Контактная информация по проекторам Epson</a>
Осуществляется ли подача питания на проектор?	Проверьте правильность функционирования электрической розетки или источника питания.
Правильно ли установлена функция Уведом. по почте в меню Сеть?	Уведомления об ошибках отправляются по почте в соответствии с настройками параметра <b>Почта</b> в меню Сеть. Проверьте правильность этих настроек. ☛ <b>Сеть — Почта</b> <a href="#">стр.144</a>

### Отображается сообщение "Зарядка батареи, обеспечивающей индикацию времени, заканчивается."

Необходимая проверка	Способ устранения
Внутренний источник питания, благодаря которому сохраняются настройки часов, почти разряжен.	Обратитесь к своему дилеру или по ближайшему из адресов, приведенных в документе Контактная информация по проекторам Epson. ☛ <a href="#">Контактная информация по проекторам Epson</a>

### Невозможно изменить настройки с помощью браузера

Необходимая проверка	Способ устранения
Правильные ли ID и пароль?	Введите в качестве ID пользователя "EPSONWEB". Эту настройку изменить нельзя. Введите ID пользователя, даже если пароль неактивен. В качестве пароля введите пароль, установленный для функции Пароль контроля Web. Паролем по умолчанию является "admin".

Проверьте номер и выполните соответствующие действия. Если решить проблему не удастся, обратитесь к сетевому администратору, к своему дилеру или по ближайшему из адресов, приведенных в документе Контактная информация по проекторам Epson.

☛ [Контактная информация по проекторам Epson](#)

Event ID	Причина	Способ устранения
0432 0435	Не удается запустить EasyMP Network Projection.	Перезапустите проектор.
0434 0482 0484 0485	Неустойчивая беспроводная связь.	Проверьте состояние сети, подождите немного и повторите подключение.
0433	Не удастся воспроизвести переданные изображения.	Перезапустите программу EasyMP Network Projection.
0481	Соединение разорвано с компьютера.	
0483 04FE	Неожиданное завершение работы программы EasyMP Network Projection.	Проверьте состояние сетевых подключений. Перезапустите проектор.
0479 04FF	Системная ошибка проектора.	Перезапустите проектор.
0891	Не удается найти точку доступа с таким же SSID.	Установите для компьютера, точки доступа и проектора одинаковые SSID.
0892	Не совпадает тип проверки подлинности WPA/WPA2.	Убедитесь в правильности настроек безопасности беспроводной сети. ☛ <a href="#">Сеть — Безопасность стр.142</a>
0893	Не совпадает тип шифрования TKIP/AES.	
0894	Соединение разорвано, поскольку проектор подключился к точке доступа, на которую у него нет прав.	Обратитесь к сетевому администратору за дополнительной информацией.
0898	Не удалось получить DHCP.	Проверьте правильность работы сервера DHCP. Если DHCP не используется, отключите его. ☛ <a href="#">Сеть — Беспроводная ЛВС стр.140, Проводная ЛВС стр.143</a>
0899	Другие ошибки соединения	Если перезапуск проектора или программы EasyMP Network Projection не помогает решить проблему, обратитесь к своему дилеру или по ближайшему из адресов, приведенных в документе Контактная информация по проекторам Epson. ☛ <a href="#">Контактная информация по проекторам Epson</a>



## Обслуживание

В этой главе содержатся сведения о процедурах технического обслуживания, обеспечивающих оптимальный уровень функционирования проектора в течение длительного времени.



Если проектор загрязнен или ухудшается качество проецируемых изображений, то следует произвести чистку проектора.



### Предостережение

На время очистки отключайте кабель питания от электрической розетки. В противном случае возможно поражение электрическим током.

## Очистка поверхности проектора

Очищайте поверхность проектора, осторожно протирая ее мягкой тканью.

Если проектор сильно загрязнен, смочите ткань водой с небольшим содержанием нейтрального моющего средства. Перед тем, как протирать поверхность проектора, выжмите ткань насухо.

### Внимание

Не следует применять для очистки поверхности проектора летучие вещества, такие как воск, спирт или растворитель. Это может вызвать изменение качества корпуса или привести к его обесцвечиванию.

## Очистка объектива

Объектив следует осторожно протирать специальной тканью для чистки стекол, которая имеется в продаже.



### Опасно

Не используйте для удаления пыли и загрязнений аэрозоли, содержащие горючие газы. Проектор может загореться из-за разогретой до высокой температуры лампы.

### Внимание

Запрещается подвергать объектив воздействию жестких материалов или ударов, поскольку его легко повредить.

## Очистка воздушного фильтра

При отображении следующего сообщения или при мигании зеленым цветом индикатора фильтра Filter необходимо очистить воздушный фильтр и отверстие воздухозаборника.

☛ "Интерпретация показаний индикаторов" [стр.151](#)

"Время для очистки воздушного фильтра. Очистите или замените воздушный фильтр."

"Осмотрите вентиляционное отверстие, очистите или замените воздушный фильтр."

"Воздушный фильтр засорился. Прочистите или замените воздушный фильтр."

### Внимание

- Если на воздушном фильтре скопилась пыль, это может привести к повышению температуры внутри проектора, впоследствии вызвать неполадки в работе и сократить срок службы оптического устройства. При отображении этого сообщения следует немедленно очистить воздушный фильтр.
- Не промывайте воздушный фильтр водой. Не используйте моющие средства или растворители.
- Применяйте для очистки только щетки с длинной мягкой щетиной и не прилагайте чрезмерного усилия при очистке. Если чистить щеткой слишком энергично, то пыль глубоко проникнет в воздушный фильтр и ее невозможно будет удалить.



Если даже после чистки это сообщение часто отображается, это означает, что воздушный фильтр пора заменить. Замените новым воздушным фильтром.

☛ "Способ замены воздушного фильтра" [стр.193](#)

- Воздушный фильтр рекомендуется чистить по крайней мере каждые три месяца. При использовании проектора в особенно пыльном окружении их следует чистить чаще.
- Индикаторы или сообщения, относящиеся к индикации уведомлений очистки воздушного фильтра, отображаются только при установке для параметра **Увед.оч.возд.ф-ра** значения **Вкл.** в меню **Настройка**.

☛ **Расширен.** — **Дисплей** — **Увед.оч.возд.ф-ра** [стр.131](#)

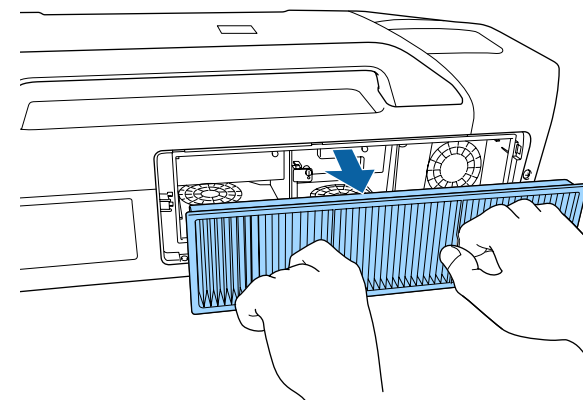

**1** После отключения питания проектора и двух звуковых сигналов подтверждения отключите кабель питания.

**2** Извлеките Крышка воздушного фильтра.

Захватите язычок Крышка воздушного фильтра пальцами, потяните вверх и снимите крышку, нажимая при этом на язычок.

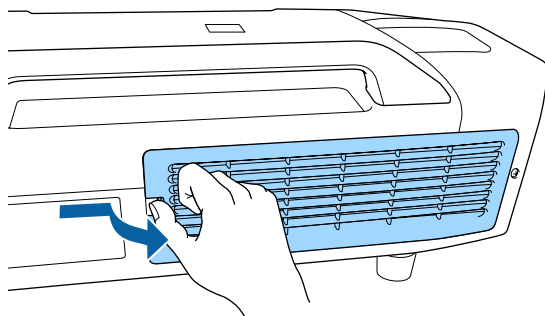

**3** Извлеките воздушный фильтр.

**4** Повернув фильтр передней стороной (стороной с язычками) вниз, встряхните воздушный фильтр четыре-пять раз, чтобы вытряхнуть пыль.

Переверните фильтр и так же встряхните его другой стороной.

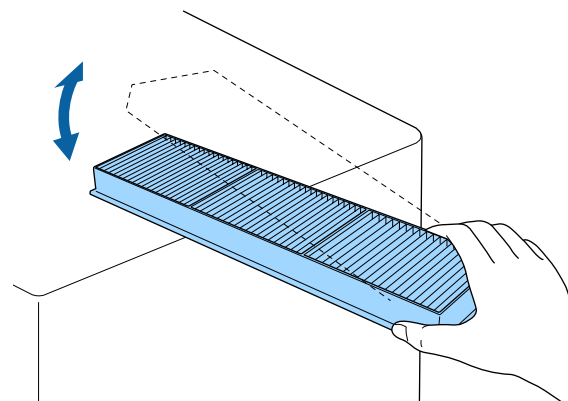

**Внимание**

Если воздушный фильтр встряхивать слишком сильно, он может оказаться непригодным для применения из-за деформаций и трещин.

- 5** Удалите остатки пыли из воздушный фильтр, используя пылесос для очистки передней стороны.

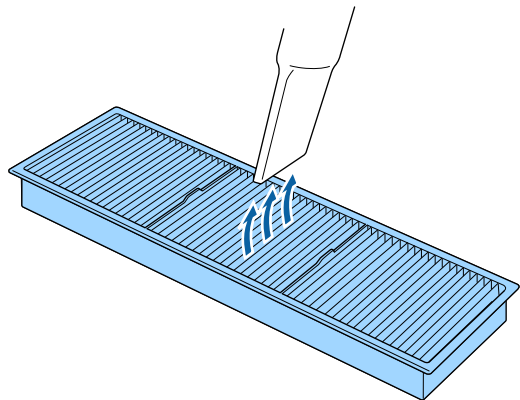

- 6** Установите воздушный фильтр.

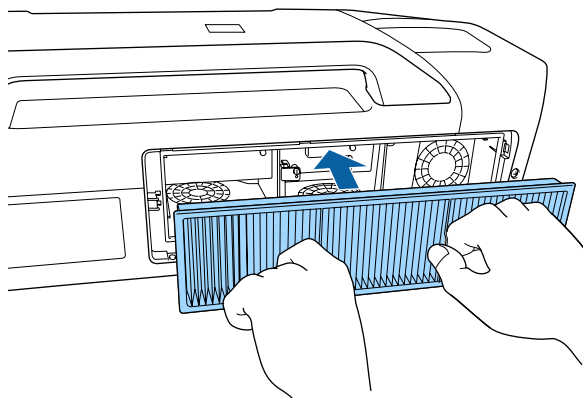

- 7** Установите Крышка воздушного фильтра. Нажмите на крышку воздушного фильтра, чтобы она защелкнулась.

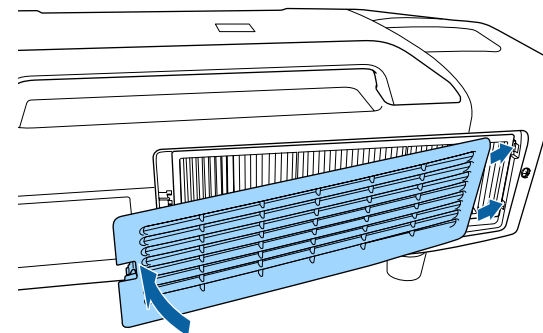

В этом разделе описана замена лампы и воздушного фильтра.

- Проецируемое изображение становится темным или начинает ухудшаться.

## Замена лампы

### Периодичность замены лампы

Лампу следует заменить в следующих обстоятельствах:

- Отображается следующее сообщение.  
"Необходимо заменить лампу. Для покупки обратитесь к торговому представителю Epson по продаже проекторов или посетите веб-сайт [www.epson.com](http://www.epson.com)."

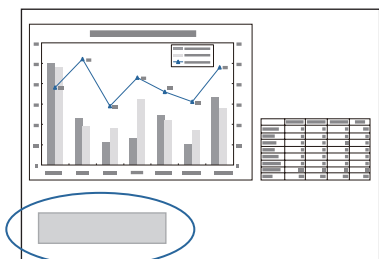

Сообщение выводится в течение 30 секунд.

- Индикатор питания мигает синим цветом, а индикатор Lamp1 или Lamp2 мигает оранжевым цветом.
- ☛ "Интерпретация показаний индикаторов" [стр.151](#)

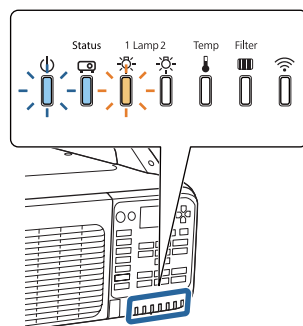

## Внимание

- Убедитесь, что используется правильная лампа. При выполнении проецирования в портретном режиме, убедитесь, что используются лампы для портретного режима.

Стандартные сменные лампы: ELPLP81 (одна упаковка)/ELPLP82 (две упаковки)

Портретные сменные лампы: ELPLP83 (одна упаковка)/ELPLP84 (две упаковки)

- Для поддержания исходной яркости и качества проецируемых изображений задается следующая периодичность вывода сообщения о необходимости замены лампы.

EB-Z10005U/EB-Z10000U/EB-Z11000W/EB-Z11005/EB-Z11000

Стандартные лампы

При продолжительном использовании функции **Энергопотребл.** с параметром **Нормальная:** примерно 1900 часов

При продолжительном использовании функции **Энергопотребл.** с параметром **Есо:** примерно 3900 часов

Лампы для проецирования в портретном режиме

Приблизительно 900 часов

EB-Z9875U/EB-Z9870U/EB-Z9900W

Стандартные лампы

При продолжительном использовании функции **Энергопотребл.** с параметром **Нормальная:** примерно 2400 часов

При продолжительном использовании функции **Энергопотребл.** с параметром **Есо:** примерно 3900 часов

Лампы для проецирования в портретном режиме

Приблизительно 900 часов

EB-Z9750U/EB-Z9800W/EB-Z9870

Стандартные лампы

При продолжительном использовании функции **Энергопотребл.** с параметром **Нормальная:** примерно 2900 часов

При продолжительном использовании функции **Энергопотребл.** с параметром **Есо:** примерно 3900 часов

Лампы для проецирования в портретном режиме

Приблизительно 900 часов

## Внимание

- Не используйте стандартные сменные лампы для проецирования в портретном режиме. Используйте для этого только лампы для проецирования в портретном режиме.
- Убедитесь, что лампы 1 и 2 установлены. Устанавливайте идентичные лампы 1 и 2.
- Если лампа эксплуатируется после окончания периода, рекомендованного для замены, увеличивается вероятность взрыва лампы. При появлении сообщения о необходимости замены лампы замените лампу новой как можно скорее, даже если она еще работает.
- Не повторяйте выключение и немедленное включение питания. Частое включение и выключение проектора может сократить срок эксплуатации ламп.
- В зависимости от характеристик лампы и способа ее использования лампа может потускнеть или перестать работать до вывода предупреждающего сообщения. Необходимо всегда иметь наготове запасной блок лампы на тот случай, если он понадобится.
- Рекомендуется использовать оригинальные запасные лампы компании EPSON. Использование ламп других производителей может отрицательно повлиять на качество проецирования и безопасность эксплуатации. Гарантия Epson не распространяется на повреждения и неисправности, вызванные использованием неоригинальных ламп.



- Рекомендуется чистить воздушный фильтр после каждой замены лампы. Это поможет снизить износ замененной лампы.
  - ☛ "Очистка объектива" [стр.185](#)
  - ☛ "Очистка воздушного фильтра" [стр.185](#)
- При замене лампы проверьте настройки параметра **Выбор лампы.**
  - ☛ "Выбор лампы" [стр.33](#)

## Замена лампы

Замену лампы можно производить даже в подвешенном к потолку проекторе.

### Опасно

- При замене лампы, вызванной прекращением свечения, существует вероятность того, что лампа разбита. При замене лампы проектора, установленного на потолке, учитывайте, что лампа может разбиться. Стойте сбоку от крышки отсека лампы, а не под ней. Аккуратно снимите крышку отсека с лампой. Будьте осторожны, снимая крышку отсека с лампой, поскольку осколки стекла могут выпасть наружу и стать причиной травмы. Если любые осколки попали в глаза или в рот, немедленно обратитесь к врачу.
- Запрещается разбирать и переделывать лампу. В случае установки в проектор и использования переделанной или повторно собранной лампы возможно возгорание, поражение электрическим током и несчастные случаи.

### Предостережение

Перед снятием Крышка отсека лампы с лампы дайте лампе остыть. Если лампа по-прежнему горячая, можно получить ожоги или другие травмы. Для достижения достаточного уровня охлаждения лампы требуется приблизительно один час после отключения питания.

- 1** После отключения питания проектора и двух звуковых сигналов подтверждения отключите кабель питания.

- 2** Перед открытием Крышка отсека лампы на задней части проектора подождите, пока лампы достаточно охладятся. Поверните рычаг крышки отсека лампы влево и потяните Крышка отсека лампы влево.

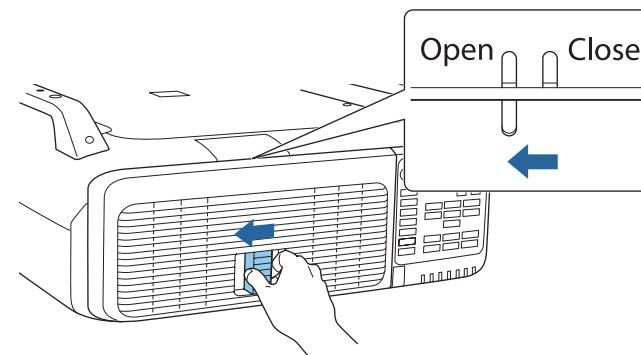

Откройте Крышка отсека лампы.

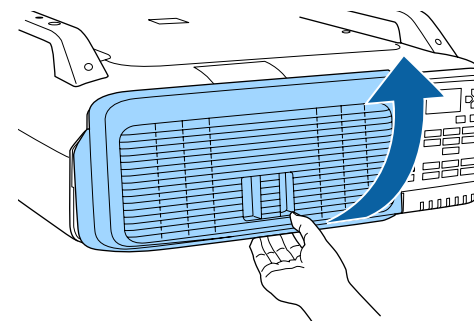

**3** Поднимите вверх запорный рычаг лампы, которую необходимо заменить, и вытяните лампу.

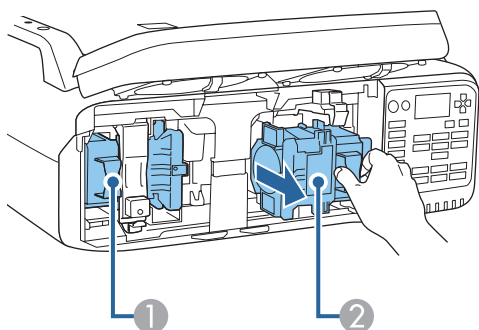
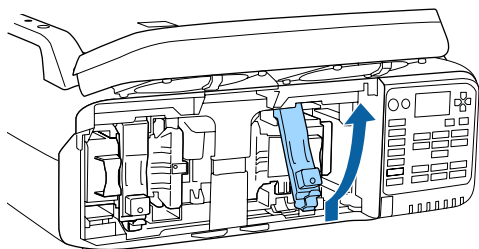

- 1 Лампа 1
- 2 Лампа 2

**4** Установите новую лампу.  
Вставьте новую лампу по направляющей в правильном направлении так, чтобы она встала на место, и сильно нажмите на нее. Потяните вниз запорный рычаг до щелчка.

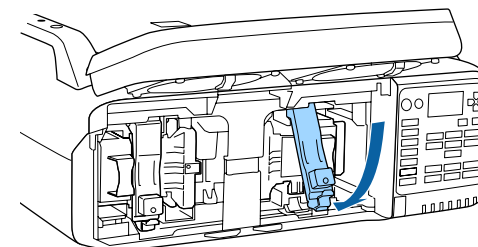
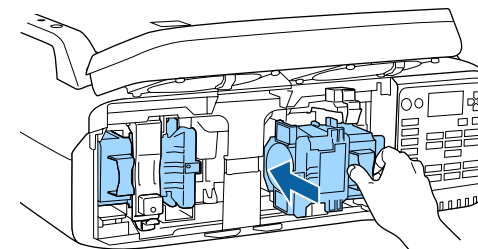

- 5** Закройте Крышка отсека лампы.  
Придавите крышку к аппарату и сдвигайте ее вправо до щелчка.

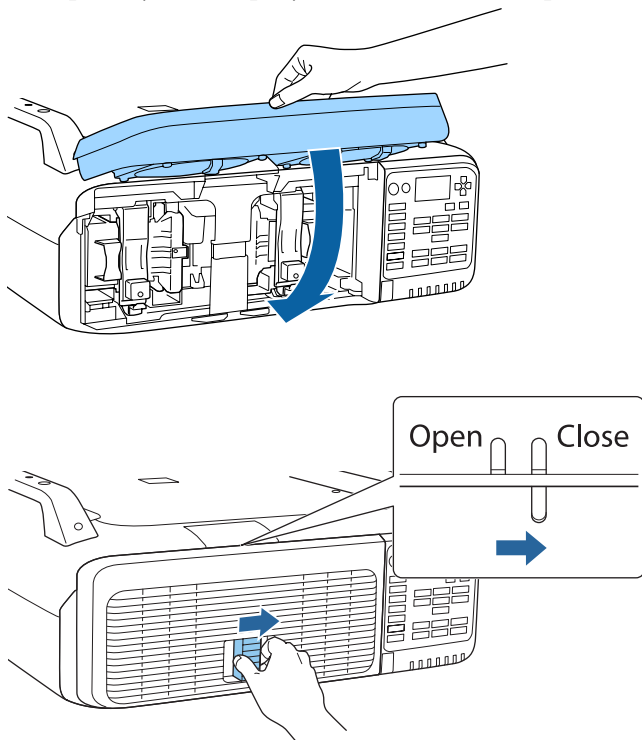

### Внимание

- Убедитесь, что лампа установлена надежно. При открытой Крышка отсека лампы питание выключается из соображений безопасности. Если лампа или Крышка отсека лампы установлены неправильно, лампа не включается.
- В данное устройство входит лампа, составная часть которой содержит ртуть (Hg). Ознакомьтесь с местными правилами по ликвидации или утилизации. Соблюдайте правила утилизации на рабочем месте при их наличии.

## Сброс рабочего времени лампы

В проекторе ведется учет времени, в течение которого лампы находятся во включенном состоянии, и при достижении момента замены лампы соответствующее сообщение и показания индикатора уведомляют пользователя о необходимости замены лампы. После выполнения замены лампы и включения питания на экране будет отображено следующее сообщение и можно будет сбросить значения счетчика времени работы лампы.

Установите значение Да, затем нажмите кнопку [↵].

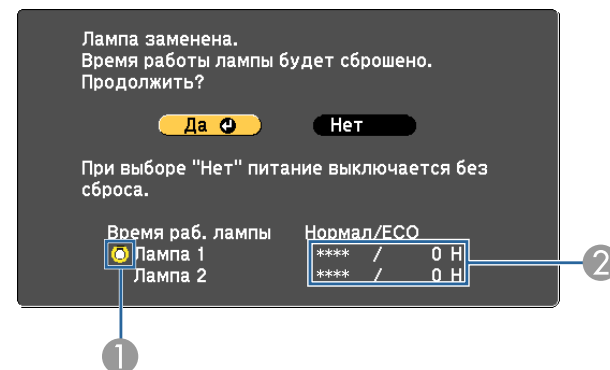

- 1 Указание на замену лампы 1.
- 2 Указание суммарного рабочего времени лампы. Если выбрать значение Да и сбросить время работы лампы, время работы Лампы 1 будет установлено на 0 ч.



## Замена воздушного фильтра

### Периодичность замены воздушного фильтра

Если сообщение выводится даже после очистки воздушного фильтра, замените воздушный фильтр.

### Способ замены воздушного фильтра

Замену воздушного фильтра можно производить даже в подвешенном к потолку проекторе.

**1** После отключения питания проектора и двух звуковых сигналов подтверждения отключите кабель питания.

**2** Извлеките Крышка воздушного фильтра.  
Захватите язычок Крышка воздушного фильтра пальцами, потяните вверх и снимите крышку, нажимая при этом на язычок.

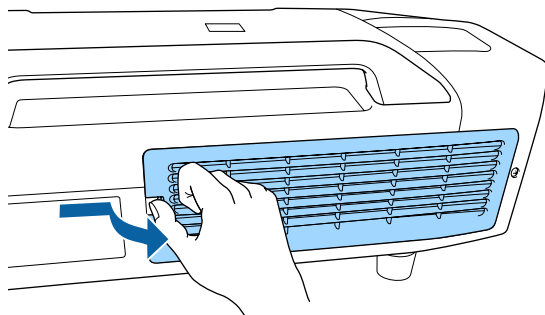

**3** Извлеките воздушный фильтр.

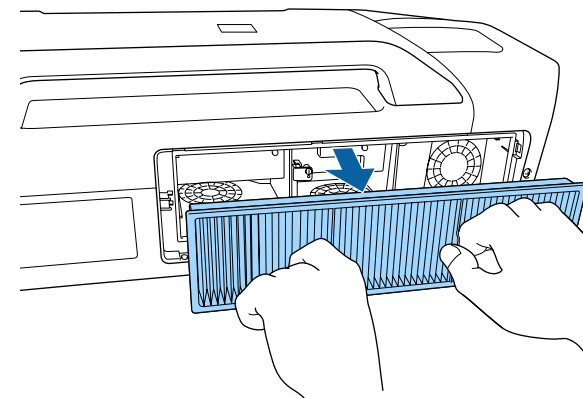

**4** Установите новый воздушный фильтр.

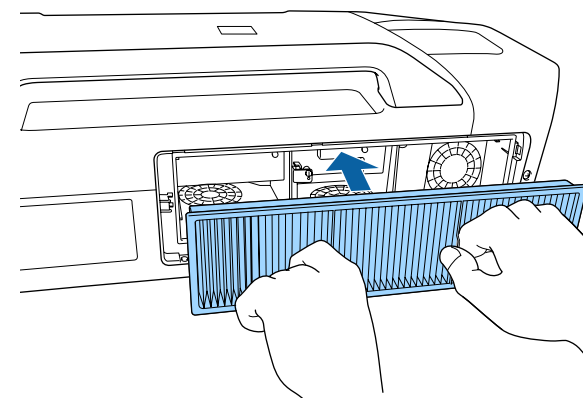

- 5** Установите Крышка воздушного фильтра.  
Нажмите на крышку воздушного фильтра, чтобы она защелкнулась.

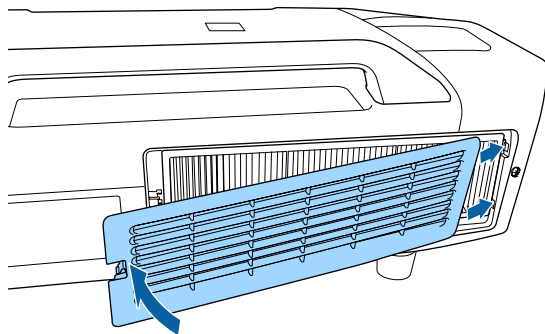

Избавляйтесь от использованных фильтров надлежащим образом в соответствии с местными правилами.

Материал рамки: полипропилен

Материал фильтра: полипропилен

## Выравнив. панели

Эта функция предназначена для коррекции цветового сдвига пикселей панели ЖКД. Можно корректировать пиксели по горизонтали и по вертикали с шагом 0,25 пикселя в диапазоне  $\pm 1$  пиксель.



- Качество изображения может ухудшиться после выполнения Выравнив. панели.
- Изображения для пикселей, выходящих за край экрана проецирования, не отображаются.

- 1 Нажмите кнопку [Menu] во время проецирования.
- 2 Выберите пункт **Дисплей** в меню **Расширен.**
- 3 Выберите пункт **Выравнив. панели**, затем нажмите кнопку [↵].

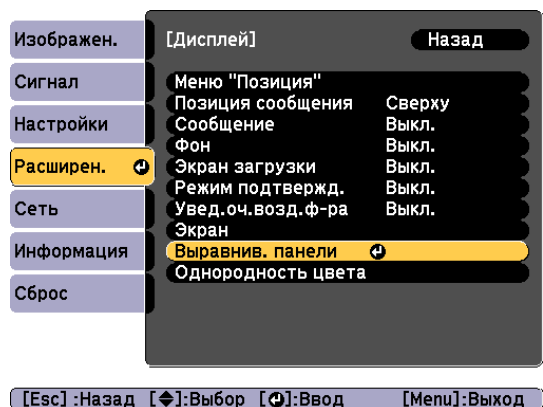

- 4 Включите функцию **Выравнив. панели**.

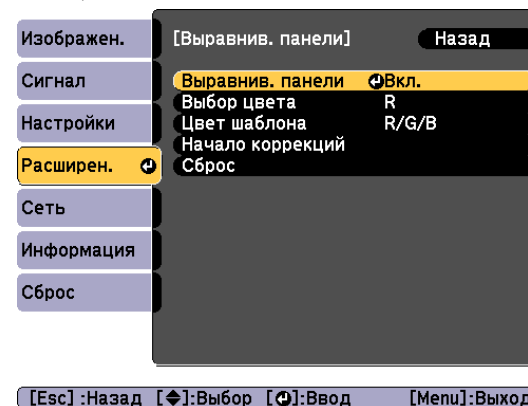

- (1) Выберите пункт **Выравнив. панели**, затем нажмите кнопку [↵].
- (2) Выберите пункт **Вкл.**, затем нажмите кнопку [↵].
- (3) Нажмите кнопку [Esc] для возврата к предыдущему экрану.

- 5 Выберите цвет, который нужно откорректировать.

- (1) Выберите пункт **Выбор цвета**, затем нажмите кнопку [↵].
- (2) Выберите **R** (красный) или **B** (синий), затем нажмите кнопку [↵].
- (3) Нажмите кнопку [Esc] для возврата к предыдущему экрану.

**6** Выберите цвет сетки, отображаемой при выполнении коррекции, с помощью параметра **Цвет шаблона**.

- (1) Выберите пункт **Цвет шаблона**, затем нажмите кнопку [**↵**].
- (2) Выберите комбинацию параметров R (красный), G (зеленый) и B (синий) для цвета сетки.

**R/G/B:** отображение сочетания всех трех цветов: красного, зеленого и синего. Фактический цвет сетки — белый.

**R/G:** доступно, если установить значение **R** для параметра **Выбор цвета**. Отображает комбинацию двух цветов — красного и зеленого. Фактический цвет сетки — желтый.

**G/B:** доступно, если установить значение **B** для параметра «Выбор цвета». Отображает комбинацию двух цветов — зеленого и синего. Фактический цвет сетки — голубой.

- (3) Нажмите кнопку [Esc] для возврата к предыдущему экрану.

**7** Выберите пункт **Начало коррекций**, затем нажмите кнопку [**↵**]. Когда отобразится сообщение, нажмите кнопку [**↵**] снова.

Начинается коррекция. Выполняется регулировка всех четырех углов, начиная с левого верхнего.



Во время выполнения коррекции возможно искажение изображения. После завершения коррекции изображение будет восстановлено.

**8** Нажмите кнопки [**▲**][**▼**][**◀**][**▶**] для выполнения коррекции, а затем нажмите кнопку [**↵**], чтобы перейти к следующей точке коррекции.

**9** После завершения коррекции для всех четырех углов выберите пункт **Выход** и нажмите кнопку [**↵**].

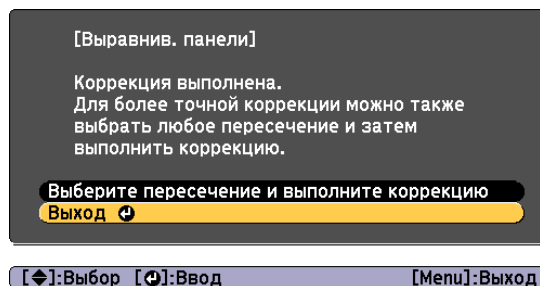

Если вы считаете, что после завершения коррекции для всех четырех углов все еще нужна коррекция, выберите пункт **Выберите пересечение и выполните коррекцию** и продолжайте коррекции.

## Однородность цвета

Эта функция предназначена для коррекции цветового тона всего экрана.



- Возможно, цветовой тон не будет однородными даже после применения функции однородности цвета.
- Также можно выполнить коррекцию, установив значение **Однородность цвета** для параметра **Мультипроекция**.

- 1 Нажмите кнопку [Menu] во время проецирования.
- 2 Выберите пункт **Дисплей** в меню **Расширен**.
- 3 Выберите пункт **Однородность цвета**, затем нажмите кнопку [↵].
- 4 Активируйте функцию **Однородность цвета**.

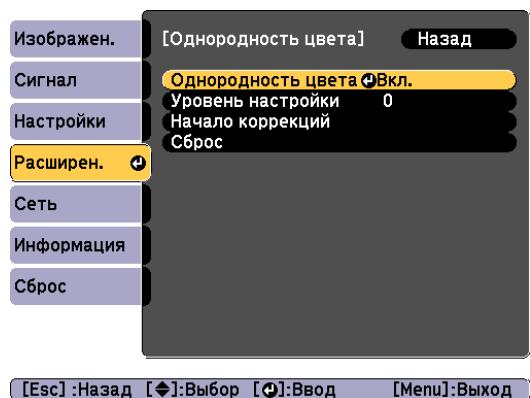

- 1 Выберите пункт **Однородность цвета**, затем нажмите кнопку [↵].
- 2 Выберите пункт **Вкл.**, затем нажмите кнопку [↵].
- 3 Нажмите кнопку [Esc] для возврата к предыдущему экрану.



Во время применения функции **Однородность цвета** возможно искажение изображения. После завершения коррекции изображение будет восстановлено.

- 5 Выберите пункт **Уровень настройки**, затем нажмите кнопку [↵].
- 6 Отрегулируйте уровень настройки с помощью кнопок [◀][▶].
- 7 Нажмите кнопку [Esc] для возврата к предыдущему экрану.
- 8 Выберите пункт **Начало коррекций**, затем нажмите кнопку [↵].
- 9 Нажмите кнопки [▲][▼], чтобы выбрать область, которую необходимо откорректировать, и нажмите кнопку [↵].  
Сначала отрегулируйте окружность. Затем выберите **Все** и только после этого отрегулируйте весь экран полностью.

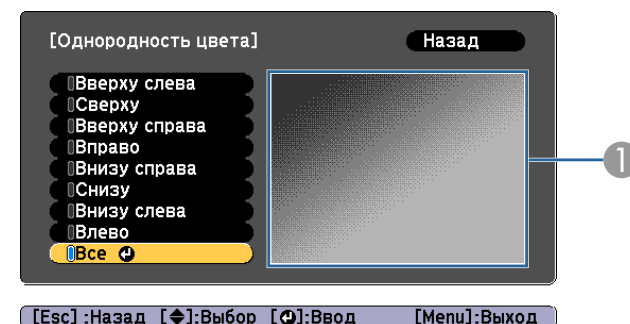

- 1 Фокусируется и отображается выбранный в данный момент экран регулировки положения.

- 10** Воспользуйтесь кнопками [▲][▼], чтобы выбрать цвет, который необходимо откорректировать, а затем нажмите кнопки [◀][▶] для выполнения коррекции.

Нажмите кнопку [◀], чтобы ослабить цветовой тон. Нажмите кнопку [▶], чтобы усилить цветовой тон.

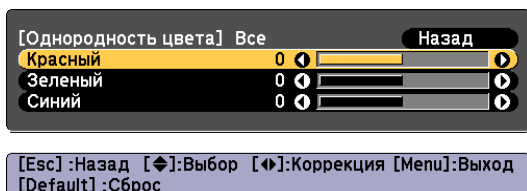

При каждом нажатии кнопки [↵] экран регулировки меняется.

- 11** Вернитесь к шагу 5 и выполните настройку каждого уровня.
- 12** Чтобы завершить регулировку, нажмите кнопку [Menu].



# Приложение

## О EasyMP Monitor

EasyMP Monitor обеспечивает проверку компьютером состояния нескольких проекторов Epson, подключенных к сети, а также управление ими.

Программу EasyMP Monitor можно загрузить со следующего веб-сайта.

<http://www.epson.com>

## О функции Message Broadcasting

Message Broadcasting — это модуль для программы EasyMP Monitor.

Функцию Message Broadcasting можно использовать для отправки сообщения (файла JPEG) для проецирования на всех проекторах Epson или указанных проекторах, подключенных к сети.

Данные можно отправлять вручную или автоматически с помощью параметра Настройки таймера в программе EasyMP Monitor.

Загрузите программное обеспечение Message Broadcasting с указанного ниже веб-сайта.

<http://www.epson.com>

## Изменение настроек с помощью веб-браузера (Контроль Web)

С помощью веб-обозревателя на компьютере, подключенном к находящемуся в сети проектору, можно настраивать функции проектора и управлять им. Эта функция позволяет удаленно выполнять настройку и управлять работой. Кроме того, поскольку вы можете воспользоваться клавиатурой компьютера, облегчается ввод символов, необходимых для настройки.

В качестве веб-браузера используйте Internet Explorer 8.0 или более поздней версии. Используйте браузер Safari для OS X.



- Если для параметра **Режим ожидания** установлено значение **Связь вкл.**, настройка и управление с помощью веб-обозревателя возможны, даже если проектор находится в режиме ожидания (когда питание выключено).
  - ☛ **Расширен.** — **Режим ожидания** [стр.131](#)
- Если меню не отображается на одном экране, отрегулируйте настройки масштаба в веб-браузере.

## Настройка проектора

Параметры, которые обычно устанавливаются в меню Конфигурация проектора, можно настроить с помощью веб-обозревателя. Установленные значения отражаются в меню Настройка.

Элементы меню Конфигурация, которые нельзя настроить через веб-обозреватель

- Настройки — Польз. кнопка
- Расширен. — Логотип пользов.
- Дополнительно — Зав синхр BNC, Кнопка затвора
- Расширен. — Язык



Значения параметров всех меню точно такие же, как и в меню Настройка проектора.

☛ "Меню Настройка" [стр.121](#)

Элементы, которые можно настроить только через веб-браузер

- Имя сообщества SNMP (не более 32 однобайтовых буквенно-цифровых символов)
- Контроль пароля (не более 16 однобайтных буквенно-цифровых символов)
- Порт HTTP  
Добавьте порт, который используется для контроля Web. Однако следующие порты невозможно добавить.  
80 (по умолчанию), 843, 3620, 3621, 3625, 3629, 4352, 4649, 5357, 10000, 10001, 41794

## Отображение экрана Контроль Web

Используйте следующую процедуру для отображения экрана Контроль Web.

Убедитесь, что проектор и компьютер подключены к сети.



Если веб-обозреватель использует соединение через прокси-сервер, отображение экрана Контроль Web невозможно. Для просмотра страницы контроля Web нужно внести в браузер изменения, чтобы для этого соединения прокси-сервер не использовался.

- 1 Запустите на компьютере веб-браузер.
- 2 Введите IP-адрес проектора в адресной строке веб-браузера и нажмите клавишу Enter на клавиатуре компьютера.  
Откроется окно Контроль Web.  
Если для параметра Пароль контроля Web в меню Сеть меню проектора Настройка, откроется экран ввода пароля.

- 3 Откроется экран ввода ID пользователя и пароля.  
В качестве ID пользователя введите "EPSONWEB".  
Паролем по умолчанию является "admin".



- Введите ID пользователя, даже если пароль неактивен. ID пользователя изменять нельзя.
- Изменить пароль можно в меню Сеть через меню Настройка.  
☛ Сеть - Основные - Пароль контроля Web [стр.139](#)

## Использование функции Использование функции Уведом. по почте для отправки отчетов о проблемах

Если настроена функция Уведом. по почте, уведомления об ошибках и предупреждениях проектора отправляются на заранее заданные адреса электронной почты. Это позволит оператору получать уведомления о проблемах, связанных с проекторами, даже если оператор находится далеко от них.

☛ Сеть — Почта — Уведом. по почте [стр.137](#)



- Можно задать не более трех мест назначения (адресов) для уведомлений. Сообщения могут отправляться по всем трем адресам одновременно.
- Если в проекторе возникает критическая ситуация, и он прекращает работу, он может быть не в состоянии отправить сообщение, уведомляющее оператора о проблеме.
- Если для параметра **Режим ожидания** установлено значение **Связь вкл.**, можно управлять проектором, даже если он находится в режиме ожидания (если питание выключено).  
☛ Расширен. — Режим ожидания [стр.131](#)

### Просматривание уведомлений об ошибках

Если для функции уведомления по почте установлено значение Вкл. и возникает проблема или предупреждение относительно работы проектора, отправляется следующее сообщение электронной почты.

Отправитель: адрес для Адреса 1

Тема: EPSON Projector

Строка 1: имя проектора, с которым возникла проблема

Строка 2: IP-адрес, заданный для проектора, с которым возникла проблема.

Строка 3 и далее: подробное описание проблемы

Описание проблемы приводится строка за строкой. Содержимое сообщения приведено ниже.

- Clean Air Filter
- No Air Filter
- Internal error
- Fan related error
- Sensor error
- Lamp timer failure
- Lamp Warning (1)/Lamp Warning (2)
- Lamp out
- Lamp type mismatch
- Incorrect projection mode
- Internal temperature error
- High-speed cooling in progress
- Lamp replacement notification (1)/Lamp replacement notification (2)

- Low Air Flow
- Low Air Flow Error
- Peltier Device error/ Pump Error
- Shutter Warning
- Shutter Error
- Cinema Filter Warning
- Cinema Filter Error
- No-signal  
Отсутствует сигнал изображения на входе проектора. Проверьте состояние соединений, а также включено ли питание источника сигнала.
- Auto Iris Error
- Power Warning. (Ballast) (1)/Power Warning. (Ballast) (2)
- Power Err. (Ballast)

Информацию о решении этих проблем и устранении предупреждений см. в следующем разделе.

☛ "Интерпретация показаний индикаторов" [стр.151](#)

## Управление с использованием SNMP

Если для параметра **SNMP** в меню Настройка установлено значение **Вкл.**, при возникновении проблемы или предупреждения на заданный компьютер отправляются уведомления. Это позволит оператору получать уведомления о проблемах, связанных с проекторами, даже если оператор находится далеко от них.

☛ Сеть — Другое — SNMP [стр.124](#)



- Администрирование SNMP должен осуществлять администратор сети или лицо, хорошо знакомое с принципами функционирования сетей.
- Чтобы использовать функцию SNMP для наблюдения за проектором, необходимо установить программу-менеджер для этого протокола.
- SNMP-агент данного проектора поддерживает протокол SNMP версии 1 (SNMPv1).
- Функцию администрирования с применением SNMP не стоит использовать в беспроводной сети в режиме Быстрый подключения.
- Можно сохранить до двух IP-адресов назначения.

## Отображение экрана Web Remote

Функция Web Remote позволяет выполнять операции управления проектором удаленно через веб-обозреватель.

**1** Откройте экран Контроль Web.

**2** Выберите **Web Remote**.

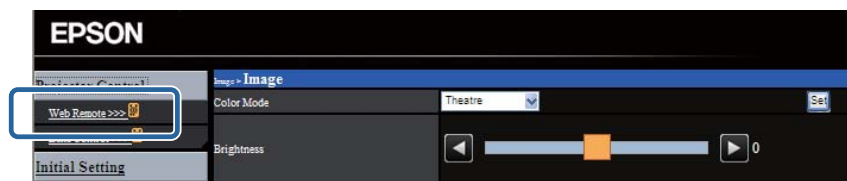

**3** Откроется окно Web Remote.

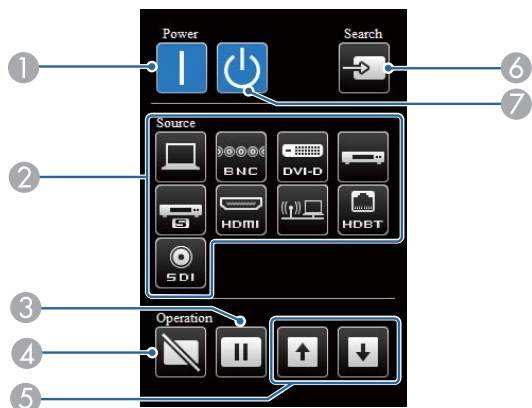

- 1 **Кнопка [ⓘ]**  
Служит для включения проектора.
- 2 **Кнопки смены входного сигнала**  
☛ "Переход к целевому изображению" [стр.62](#)
- 3 **Кнопка [Freeze]**  
☛ "Остановка изображения (Функция паузы)" [стр.101](#)
- 4 **Кнопка [Shutter]**  
☛ "Временное скрытие изображения (Затвор)" [стр.100](#)
- 5 **Кнопки [Page]**  
☛ "Пульт дистанционного управления" [стр.21](#)
- 6 **Кнопка [Search]**  
☛ "Автоматическое обнаружение входящих сигналов и смена проецируемого изображения (Search)" [стр.61](#)
- 7 **Кнопка [⏻]**  
Служит для выключения проектора.

## Работа объектива

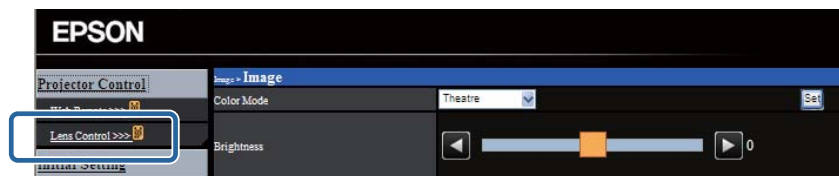

Можно работать с объективом из веб-браузера с помощью функции Lens Control на экране Контроль Web.

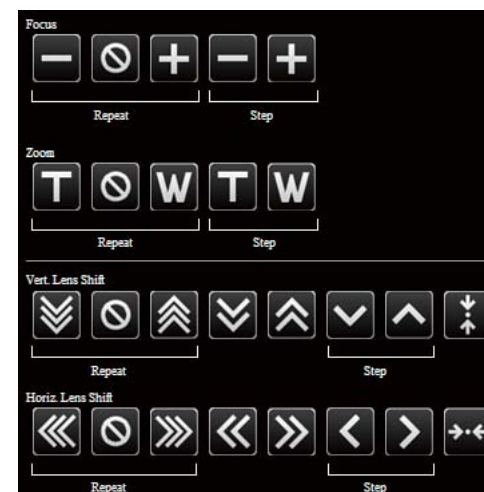

Можно отрегулировать параметры Фокус, Масштаб и Сдвиг линзы.



Пункт	Функция
Повтор	Переход к максимальному или минимальному диапазону отклонений.
	Прекращение отклонения.

Пункт	Функция
Шаг	Переход объектива в предварительно установленный диапазон.
 	Сдвиг объектива к центру.

## Команды ESC/VP21

С помощью ESC/VP21 можно управлять проектором с внешнего устройства.

### Список команд

При отправке на проектор команды включения (ON) питания осуществляется включение питания и проектор переходит в режим прогрева. После включения питания проектора возвращается двоеточие «:» (3Ah).

Если вводится команда, проектор выполняет команду и возвращает “:”, затем принимает следующую команду.

Если обрабатываемая команда завершается аварийно, выводится сообщение об ошибке и возвращается “:”.

Основное содержимое приведено ниже.

Пункт		Команда	
Включение/отключение питания	Вкл.	PWR ON	
	Выкл.	PWR OFF	
Выбор сигнала	Компьютер	Auto	SOURCE 1F
		RGB	SOURCE 11
		Компонент	SOURCE 14
	BNC	Auto	SOURCE BF
		RGB	SOURCE B1
		Компонент	SOURCE B4
	DVI-D	SOURCE A0	
	HDMI	SOURCE 30	
	Видео	SOURCE 41	
	S-Video	SOURCE 42	

Пункт	Команда	
LAN	SOURCE 53	
SDI (Только для моделей EB-Z10005U/EB-Z10000U/EB-Z9875U/EB-Z9870U)	SOURCE 60	
HDBaseT	SOURCE 80	
Вкл./Выкл. функцию Затвор	Вкл.	MUTE ON
	Выкл.	MUTE OFF

Перед отправкой команды в конец каждой команды следует добавлять код возврата каретки (CR) (0Dh).

Дополнительную информацию можно получить у дилера или по ближайшему из адресов, приведенных в документе Контактная информация по проекторам Epson.

[Контактная информация по проекторам Epson](#)

## Схема подключения кабелей

Последовательное подключение

- Вид разъема: 9-контактный D-Sub (штекер)

- Название входного порта проектора: RS-232C

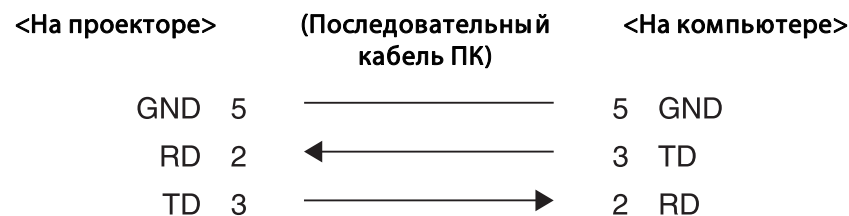
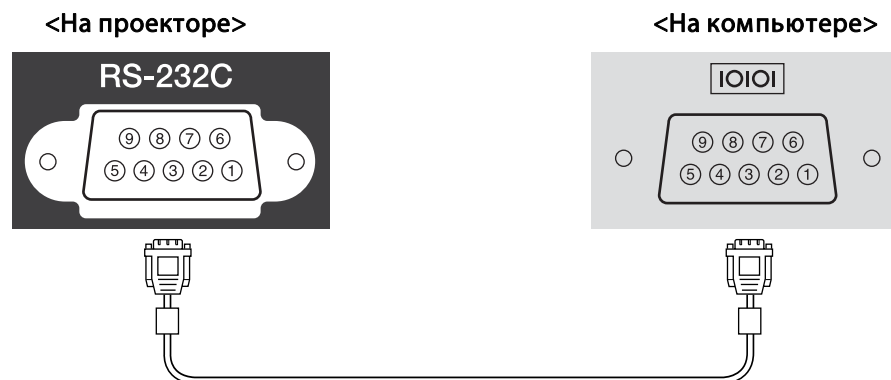

Имя сигнала	Функция
GND	Сигнал провода заземления
TD	Передача данных
RD	Прием данных

Протокол связи

- Настройка скорости передачи в бодах по умолчанию: 9600 бит/с
- Длина данных: 8 бит
- Контроль четности: нет
- Стоповый бит: 1 бит
- Управление потоком данных: нет

## О проекторе PJLink

Протокол PJLink Class1 установлен ассоциацией JBMIA (Ассоциация японских производителей офисной техники и информационных систем) в рамках мероприятий по стандартизации протоколов управления проекторами в качестве стандартного протокола для управления проекторами, поддерживающими работу в сети.

Данный проектор отвечает требованиям стандарта PJLink Class1, установленного ассоциацией JBMIA.

Настройки сети необходимо задать до использования программы PJLink. Подробную информацию о настройках сети см. далее.

☛ "Меню Сеть" [стр.137](#)

Он поддерживает все команды, за исключением следующих команд, определенных стандартом PJLink Class1, установленным ассоциацией. Имеется соглашение, заверенное при проверке применимости стандарта PJLink.

URL: <http://pjlink.jbmia.or.jp/english/>

### • Неподдерживаемые команды

Функция		Команда PJLink
Настройки подавления сигналов	Задание подавления изображения	AVMT 11
	Задание подавления аудио сигнала	AVMT 21

### • Названия входных сигналов, определенные PJLink и соответствующие источники проектора

Источник	Команда PJLink
Компьютер	INPT 11
BNC	INPT 13

Источник	Команда PJLink
Видео	INPT 21
S-Video	INPT 22
DVI-D	INPT 31
HDMI	INPT 32
SDI (Только для моделей EB-Z10005U/ EB-Z10000U/EB-Z9875U/EB- Z9870U)	INPT 34
LAN	INPT 52
HDBaseT	INPT 56

- Название компании-производителя, отображаемое для “Запрос информации о названии компании-производителя”  
EPSON
- Название модели, отображаемое для “Product name information query” (Запрос информации о названии устройства)  
EPSON 10005/10000  
EPSON 9875/9870  
EPSON 9750  
EPSON 11000  
EPSON 9900  
EPSON 9800  
EPSON 11005/11000  
EPSON 9870

## О программе Crestron RoomView®

Crestron RoomView® – это интегрированная система управления компании Crestron®. Ее можно использовать для контроля нескольких подключенных к сети устройств и управления ими.

Проектор поддерживает этот протокол управления и потому может использоваться в системе, построенной на базе Crestron RoomView®.

Более подробную информацию о Crestron RoomView® см. на веб-сайте компании Crestron®. (Поддерживается только английский язык отображения.)

<http://www.crestron.com>

Далее приводится краткий обзор Crestron RoomView®.

- **Удаленные операции с помощью веб-обозревателя**

Управление проектором с компьютера так же, как с пульта дистанционного управления.

- **Контроль и управление с помощью программ**

Для контроля устройств в системе, взаимодействия со службой поддержки и отправки аварийных сообщений можно использовать программы Crestron RoomView® Express или Crestron RoomView® Server Edition компании Crestron®. Дополнительную информацию см. на следующем веб-сайте.

<http://www.crestron.com/getroomview>

В данном руководстве описано выполнение операций на компьютере с помощью веб-обозревателя.



- Можно вводить только однобайтные буквы, цифры и символы.
- Следующие функции не работают в программе Crestron RoomView®.
  - Message Broadcasting (подключаемый модуль к программе EasyMP Monitor)
    - ☛ "Изменение настроек с помощью веб-браузера (Контроль Web)" [стр.200](#)
  - Если для параметра **Режим ожидания** установлено значение **Связь вкл.**, можно управлять проектором, даже если он находится в режиме ожидания (если питание выключено).
    - ☛ **Расширен.** — **Режим ожидания** [стр.131](#)

## Работа с проектором через компьютер

Отображения окна управления

Перед выполнением любых операций проверьте следующее.

- Убедитесь, что проектор и компьютер подключены к сети.
- Установите для параметра **Crestron RoomView** в меню **Сеть** значение **Вкл.**
  - ☛ **Сеть** — **Другое** — **Crestron RoomView** [стр.144](#)

**1**

Запустите на компьютере веб-браузер.

**2**

Введите IP-адрес проектора в адресной строке веб-браузера и нажмите клавишу Enter на клавиатуре компьютера.

Откроется рабочее окно.



Работа в рабочем окне

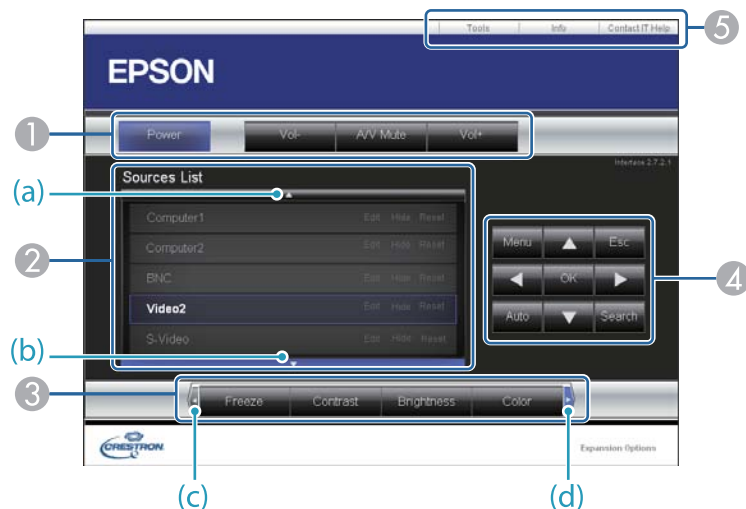

1 Нажатием кнопок можно выполнять следующие операции.



Кнопка	Функция
<b>Power</b>	Служит для включения и отключения питания проектора.
<b>A/V Mute</b>	Нажмите, чтобы включить или временно отключить изображение. ☛ "Временное скрытие изображения (Затвор)" <a href="#">стр.100</a>

2 Переключение на изображение с выбранного источника. Чтобы вывести источники изображения, которых нет в списке источников, щелкните (a) или (b) для прокрутки вверх или вниз. Текущий источник сигнала изображений отображен синим цветом. Название источника можно изменить.

3 Нажатием кнопок можно выполнять следующие операции. Чтобы вывести кнопки, которых нет в списке источников, щелкните (c) или (d) для прокрутки влево или вправо.

Кнопка	Функция
<b>Freeze</b>	Нажмите, чтобы приостановить или возобновить показ изображений. ☛ "Остановка изображения (Функция паузы)" <a href="#">стр.101</a>
<b>Contrast</b>	Регулировка степени отличия светлых и темных участков изображения.
<b>Brightness</b>	Регулировка яркости изображения.
<b>Color</b>	Регулировка насыщенности цвета изображений.
<b>Sharpness</b>	Регулировки резкости изображения.
<b>Zoom</b>	Нажмите кнопку [⊕], чтобы увеличить изображение, не изменяя размер проекции. Нажмите кнопку [⊖], чтобы уменьшить изображение, увеличенное нажатием кнопки [⊕]. Нажмите кнопки [▲] [▼] [◀] [▶], чтобы изменить положение увеличенного изображения. ☛ "Увеличение части изображения (E-Zoom)" <a href="#">стр.101</a>

- 4 Кнопки [▲],[▼],[◀] и [▶] выполняют те же операции, что и кнопки [▲],[▼],[◀] и [▶] на пульте дистанционного управления. Нажатием других кнопок можно выполнять следующие операции.

Кнопка	Функция
OK	Та же операция, что и при нажатии кнопки [↵] на пульте дистанционного управления.  "Пульт дистанционного управления" <a href="#">стр.21</a>
Menu	Нажмите, чтобы показать или закрыть меню Настройка.
Auto	При проецировании аналоговых сигналов RGB с входного порта Computer эта кнопка позволяет автоматически оптимизировать параметры Трекинг, Синхронизация и Позиция.
Search	Нажмите, чтобы перейти к следующему источнику входного сигнала, передающего изображение.  "Автоматическое обнаружение входящих сигналов и смена проецируемого изображения (Search)" <a href="#">стр.61</a>
Esc	Та же операция, что и при нажатии кнопки [Esc] на пульте дистанционного управления.  "Пульт дистанционного управления" <a href="#">стр.21</a>

- 5 Щелчками по вкладкам можно выполнять следующие операции.

Вкладка	Функция
Contact IT Help	Отображение окна службы поддержки. Используется для отправки и получения сообщений администратора с использованием программы Crestron RoomView® Express.
Info	Вывод информации о подключенном в данный момент проекторе.

Вкладка	Функция
Tools	Изменение параметров подключенного в данный момент проектора. См. следующий раздел.

Работа в рабочем окне

При щелчке по вкладке **Tools** в рабочем окне открывается следующее окно. В нем можно изменять параметры подключенного в данный момент проектора.

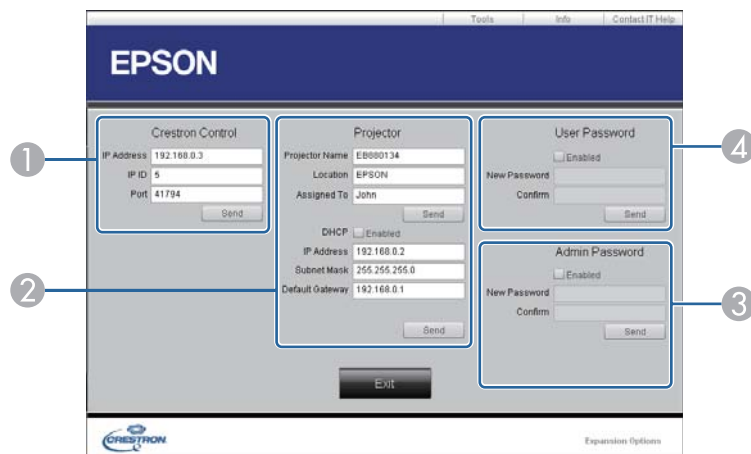

- 1 **Crestron Control**  
Настройка центральных контроллеров Crestron®.
- 2 **Projector**  
Можно установить следующие параметры.

Пункт	Функция
<b>Projector Name</b>	Введите имя, отличающее подключенный в данный момент проектор от других проекторов в сети. (Имя длиной до 15 символов может включать однобайтные буквы или цифры.)

Пункт	Функция
<b>Location</b>	Введите название местоположения подключенного в данный момент проектора в сети. (Название длиной до 32 символов может включать однобайтные буквы, цифры и символы.)
<b>Assigned To</b>	Введите имя пользователя проектора. (Имя длиной до 32 символов может включать однобайтные буквы, цифры и символы.)
<b>DHCP</b>	Выберите <b>Enabled</b> , чтобы использовать DHCP. Если DHCP включен, ввести IP-адрес невозможно.
<b>IP Address</b>	Введите IP-адрес, назначаемый подключенному в данный момент проектору.
<b>Subnet Mask</b>	Укажите маску подсети для подключенного проектора.
<b>Default Gateway</b>	Укажите адрес шлюза для подключенного проектора.
<b>Send</b>	Нажмите эту кнопку, чтобы подтвердить изменения, сделанные в разделе <b>Projector</b> .

- 3 **Admin Password**  
Установите флажок Enabled, чтобы для открытия окна **Tools** нужно было вводить пароль.  
Можно установить следующие параметры.

Пункт	Функция
<b>New Password</b>	При изменении пароля для открытия окна Tools введите новый пароль. (Имя длиной до 26 символов может включать однобайтные буквы и цифры.)
<b>Confirm</b>	Введите тот же пароль, что и в поле <b>New Password</b> . Если пароли не совпадают, будет выдано сообщение об ошибке.

Пункт	Функция
Send	Нажмите эту кнопку, чтобы подтвердить изменения, сделанные в разделе <b>Admin Password</b> .

#### 4 User Password

Установите флажок **Enabled**, чтобы для открытия рабочего окна на компьютере нужно было вводить пароль.

Можно установить следующие параметры.

Пункт	Функция
New Password	При изменении пароля для открытия рабочего окна введите новый пароль. (Имя длиной до 26 символов может включать однобайтные буквы и цифры.)
Confirm	Введите тот же пароль, что и в поле <b>New Password</b> . Если пароли не совпадают, будет выдано сообщение об ошибке.
Send	Нажмите эту кнопку, чтобы подтвердить изменения, сделанные в разделе <b>User Password</b> .

Доступны следующие дополнительные принадлежности и расходные материалы. Приобретайте эти изделия по мере необходимости. Ниже приведен список дополнительных принадлежностей и расходных материалов по состоянию на апрель 2014 г. Подробная информация о принадлежностях изменяется без предварительного уведомления, а наличие в продаже зависит от страны, в которой совершается покупка.

## Дополнительные принадлежности

### Стандартный объектив ELPLS04

### Зум-объектив для малого расстояния ELPLU02

### Широкоугольный объектив для заднего проецирования ELPLR04

### Широкоугольный объектив ELPLW04

### Зум-объектив для среднего расстояния ELPLM06

### Зум-объектив для среднего расстояния ELPLM07

### Зум-объектив для большого расстояния ELPLL07

Подробную информацию о расстоянии проецирования для каждого объектива см. в следующем разделе.

☛ "Размер экрана и Расстояние проецирования" [стр.215](#)

### Кабель для соединения с компьютером ELPKC02

### (1,8 м - для mini D-Sub15-pin/mini D-Sub 15pin)

Аналогичен кабелю для подключения к компьютеру, входящему в комплект поставки проектора.

### Кабель для соединения с компьютером ELPKC09

### (3 м - для mini D-Sub15-pin/mini D-Sub 15pin)

### Кабель для соединения с компьютером ELPKC10

### (20 м - для mini D-Sub15-pin/mini D-Sub 15pin)

Если кабель для соединения с компьютером, входящий в комплект поставки проектора, слишком короткий, следует использовать один из этих длинных кабелей.

### Кабель для компонентного видеосигнала ELPKC19

### (3 м - для mini D-Sub 15-pin/RCA male×3)

Используется для подключения источника [Компонентное видео](#)▶▶.

### Комплект кабеля дистанционного управления ELPKC28

### (Комплект из 2 частей по 10 м)

Используйте этот комплект для гарантированной работы от пульта дистанционного управления на расстоянии.

### Приемник для беспроводной мыши ELPST16

Используйте этот приемник для управления указателем мыши на компьютере или пролистывания страниц вверх и вниз с помощью пульта дистанционного управления.

### Передатчик HDBaseT Transmitter ELPHD01

Передатчик предназначен для передачи на дальние расстояния сигналов HDMI и сигналов управления для сетевого кабеля 1. Основывается на стандарте [HDBaseT](#)▶▶.

### Камера для документов ELPDC11/ELPDC20

Используется при проецировании книг, документов для ОНП-проектора и слайдов.

### Беспроводной адаптер локальной сети ELPAP07

Используется для беспроводного подключения проектора к компьютеру и проецирования.

### Quick Wireless Connection USB Key ELPAP09

Используется для быстрой установки связи между проектором и компьютером под управлением ОС Windows.

### Поляризатор ELPPL01

Эта функция доступна только для обычных зум-объективов ELPLS04, зум-объективов для среднего расстояния ELPLM06 и зум-объектив для большого расстояния ELPLL07.

Устанавливается на данный проектор при комбинировании двух проекторов для проецирования 3D-изображений.

**Пассивные 3D-очки (стандартный 5-компонентный набор) ELPGS02A**

**Пассивные 3D-очки (стандартный 5-компонентный набор для детей) ELPGS02B**

Пассивные поляризованные 3D-очки. Используются при просмотре 3D-изображений с проекторов.

**Кадр ELPMB44**

Металлический крепеж, который используется для установки проектора для проецирования в портретном режиме или при комбинировании проекторов.

**Низкий потолочный монтаж\* ELPMB25**

**Высокий потолочный монтаж\* ELPMB26**

Используется при установке проектора на потолке.

\* Для подвешивания проектора к потолку необходим особый опыт. Обратитесь к своему дилеру или по ближайшему из адресов, приведенных в документе Контактная информация по проекторам Epson.

 [Контактная информация по проекторам Epson](#)

---

## Расходные Материалы

**Блок лампы (одна упаковка) ELPLP81**

**Блок лампы (две упаковки) ELPLP82**

Используется для замены отслуживших ламп.

**Блок лампы (для использования в портретном режиме) (одна упаковка) ELPLP83**

**Блок лампы (для использования в портретном режиме) (две упаковки) ELPLP84**

Для проецирования в портретном режиме.

**Воздушный фильтр ELPAF46**

Используется для замены отслуживших воздушных фильтров.

## для моделей EB-Z10005U/EB-Z10000U/EB-Z9875U/EB-Z9870U/EB-Z9750U/EB-Z11000W/EB-Z9900W/EB-Z9800W

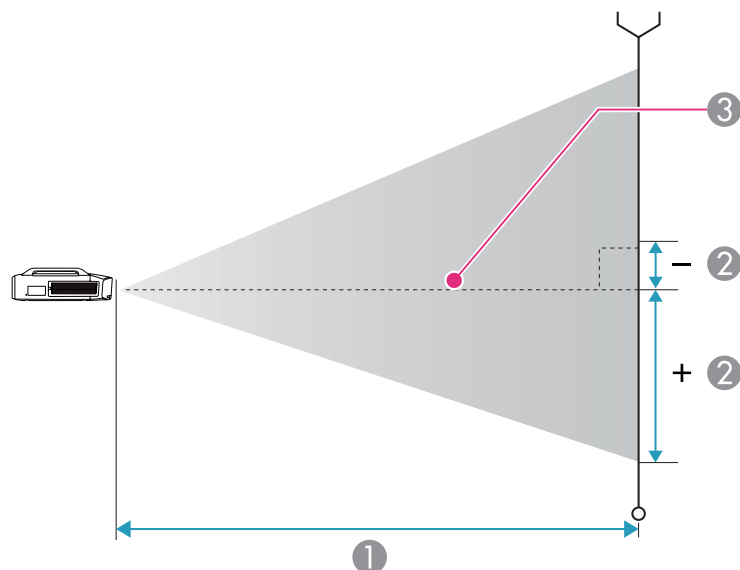

- ① Расстояние проецирования
- ② Расстояние от центра объектива до нижней части экрана. Данное значение меняется в зависимости от настройки вертикального сдвига объектива.
- ③ Центр объектива

## Стандартный объектив ELPLS04

В данном разделе приведены данные по расстояниям проецирования для моделей, укомплектованных стандартными зум-объективами.

Единица измерения: см

Формат экрана: 16:10		①	②
		Миним. (Растянутое) — Максим. (Теле)	Вертикальный сдвиг объектива От верха до низа
60"	130x81	199 - 326	-8 - +89
70"	151x94	233 - 382	-9 - +104
80"	172x108	268 - 438	-11 - +119
90"	194x121	302 - 493	-12 - +133
100"	215x135	337 - 549	-14 - +148
120"	258x162	406 - 661	-16 - +178
150"	323x202	509 - 828	-20 - +222
200"	431x269	682 - 1106	-27 - +296
250"	538x337	855 - 1385	-34 - +370
300"	646x404	1027 - 1663	-41 - +444
350"	754x471	1200 - 1942	-47 - +519
400"	862x538	1372 - 2220	-54 - +593
450"	969x606	1545 - 2499	-61 - +667
500"	1077x673	1717 - 2777	-68 - +741

Единица измерения: см

Формат экрана: 16:9		①	②
		Миним. (Растянутое) — Максим. (Теле)	Вертикальный сдвиг объектива От верха до низа
59"	131x73	201 - 330	-12 - +86

Формат экрана: 16:9		①	②
		Миним. (Растянутое) — Максим. (Теле)	Вертикальный сдвиг объектива От верха до низа
60"	133x75	205 - 336	-13 - +87
70"	155x87	240 - 393	-15 - +102
80"	177x100	276 - 450	-17 - +116
90"	199x112	311 - 507	-19 - +131
100"	221x125	347 - 565	-21 - +145
120"	266x149	417 - 679	-25 - +174
150"	332x187	524 - 851	-31 - +218
200"	443x249	701 - 1137	-42 - +291
250"	553x311	879 - 1423	-52 - +363
300"	664x374	1056 - 1710	-63 - +436
350"	775x436	1233 - 1996	-73 - +509
400"	886x498	1411 - 2282	-83 - +581
450"	996x560	1588 - 2569	-94 - +654
486"	1076x605	1716 - 2775	-101 - +706

Единица измерения: см

Формат экрана: 4:3		①	②
		Миним. (Растянутое) — Максим. (Теле)	Вертикальный сдвиг объектива От верха до низа
53"	108x81	199 - 326	-8 - +89
60"	122x91	226 - 370	-9 - +101
70"	142x107	265 - 433	-11 - +117
80"	163x122	304 - 497	-12 - +134
90"	183x137	343 - 560	-14 - +151

Формат экрана: 4:3		①	②
		Миним. (Растянутое) — Максим. (Теле)	Вертикальный сдвиг объектива От верха до низа
100"	203x152	383 - 623	-15 - +168
120"	244x183	461 - 749	-18 - +201
150"	305x229	578 - 938	-23 - +252
200"	406x305	773 - 1253	-31 - +335
250"	508x381	969 - 1569	-38 - +419
300"	610x457	1164 - 1884	-46 - +503
350"	711x533	1359 - 2199	-54 - +587
400"	813x610	1555 - 2515	-61 - +671
441"	896x672	1715 - 2773	-68 - +740

## Зум-объектив для малого расстояния ELPLU02

Единица измерения: см

Формат экрана: 16:10		①	②
		Миним. (Растянутое) — Максим. (Теле)	Вертикальный сдвиг объектива От верха до низа
60"	130x81	80 - 97	-8 - +89
70"	151x94	94 - 114	-9 - +104
80"	172x108	108 - 131	-11 - +119
90"	194x121	122 - 148	-12 - +133
100"	215x135	136 - 165	-14 - +148
120"	258x162	165 - 199	-16 - +178
150"	323x202	207 - 251	-20 - +222
200"	431x269	278 - 336	-27 - +296



Формат экрана: 16:10		①	②
		Миним. (Растянутое) — Максим. (Теле)	Вертикальный сдвиг объектива От верха до низа
250"	538x337	349 - 421	-34 - +370
300"	646x404	420 - 507	-41 - +444
350"	754x471	491 - 592	-47 - +519
400"	862x538	562 - 678	-54 - +593
450"	969x606	633 - 763	-61 - +667
500"	1077x673	704 - 848	-68 - +741

Единица измерения: см

Формат экрана: 16:9		①	②
		Миним. (Растянутое) — Максим. (Теле)	Вертикальный сдвиг объектива От верха до низа
59"	131x73	80 - 98	-12 - +86
60"	133x75	82 - 100	-13 - +87
70"	155x87	97 - 117	-15 - +102
80"	177x100	111 - 135	-17 - +116
90"	199x112	126 - 152	-19 - +131
100"	221x125	140 - 170	-21 - +145
120"	266x149	170 - 205	-25 - +174
150"	332x187	213 - 258	-31 - +218
200"	443x249	286 - 346	-42 - +291
250"	553x311	359 - 433	-52 - +363
300"	664x374	432 - 521	-63 - +436
350"	775x436	505 - 609	-73 - +509
400"	886x498	578 - 697	-83 - +581

Формат экрана: 16:9		①	②
		Миним. (Растянутое) — Максим. (Теле)	Вертикальный сдвиг объектива От верха до низа
450"	996x560	651 - 784	-94 - +654
486"	1076x605	704 - 848	-101 - +706

Единица измерения: см

Формат экрана: 4:3		①	②
		Миним. (Растянутое) — Максим. (Теле)	Вертикальный сдвиг объектива От верха до низа
53"	108x81	80 - 97	-8 - +89
60"	122x91	91 - 110	-9 - +101
70"	142x107	107 - 130	-11 - +117
80"	163x122	123 - 149	-12 - +134
90"	183x137	139 - 168	-14 - +151
100"	203x152	155 - 188	-15 - +168
120"	244x183	187 - 226	-18 - +201
150"	305x229	236 - 284	-23 - +252
200"	406x305	316 - 381	-31 - +335
250"	508x381	396 - 478	-38 - +419
300"	610x457	477 - 574	-46 - +503
350"	711x533	557 - 671	-54 - +587
400"	813x610	638 - 768	-61 - +671
441"	896x672	703 - 847	-68 - +740

## Широкоугольный объектив для заднего проецирования ELPLR04

Сдвиг объектива не поддерживается.

Единица измерения: см

Формат экрана: 16:10		①	②
60"	130x81	87	+40
70"	151x94	102	+47
80"	172x108	118	+54
90"	194x121	133	+61
100"	215x135	149	+67
120"	258x162	180	+81
150"	323x202	227	+101
200"	431x269	304	+135
250"	538x337	382	+168
300"	646x404	460	+202
350"	754x471	538	+236
400"	862x538	615	+269
450"	969x606	693	+303
500"	1077x673	771	+337

Единица измерения: см

Формат экрана: 16:9		①	②
59"	131x73	88	+37
60"	133x75	89	+37
70"	155x87	105	+44
80"	177x100	121	+50
90"	199x112	137	+56

Формат экрана: 16:9		①	②
100"	221x125	153	+62
120"	266x149	185	+75
150"	332x187	233	+93
200"	443x249	313	+125
250"	553x311	393	+156
300"	664x374	473	+187
350"	775x436	553	+218
400"	886x498	633	+249
450"	996x560	713	+280
486"	1076x605	770	+303

Единица измерения: см

Формат экрана: 4:3		①	②
53"	108x81	87	+40
60"	122x91	99	+46
70"	142x107	117	+53
80"	163x122	134	+61
90"	183x137	152	+69
100"	203x152	169	+76
120"	244x183	205	+91
150"	305x229	257	+114
200"	406x305	345	+152
250"	508x381	433	+191
300"	610x457	521	+229
350"	711x533	610	+267
400"	813x610	698	+305
441"	896x672	770	+336

## Широкоугольный объектив ELPLW04

Единица измерения: см

Формат экрана: 16:10		①	②
		Миним. (Растянутое) — Максим. (Теле)	Вертикальный сдвиг объектива От верха до низа
60"	130x81	149 - 206	-8 - +89
70"	151x94	175 - 242	-9 - +104
80"	172x108	202 - 277	-11 - +119
90"	194x121	228 - 313	-12 - +133
100"	215x135	254 - 348	-14 - +148
120"	258x162	306 - 419	-16 - +178
150"	323x202	385 - 526	-20 - +222
200"	431x269	515 - 703	-27 - +296
250"	538x337	646 - 881	-34 - +370
300"	646x404	777 - 1058	-41 - +444
350"	754x471	907 - 1236	-47 - +519
400"	862x538	1038 - 1413	-54 - +593
450"	969x606	1169 - 1591	-61 - +667
500"	1077x673	1299 - 1769	-68 - +741

Единица измерения: см

Формат экрана: 16:9		①	②
		Миним. (Растянутое) — Максим. (Теле)	Вертикальный сдвиг объектива От верха до низа
59"	131x73	151 - 208	-12 - +86
60"	133x75	154 - 212	-13 - +87
70"	155x87	181 - 248	-15 - +102

Формат экрана: 16:9		①	②
		Миним. (Растянутое) — Максим. (Теле)	Вертикальный сдвиг объектива От верха до низа
80"	177x100	207 - 285	-17 - +116
90"	199x112	234 - 321	-19 - +131
100"	221x125	261 - 358	-21 - +145
120"	266x149	315 - 431	-25 - +174
150"	332x187	395 - 540	-31 - +218
200"	443x249	530 - 723	-42 - +291
250"	553x311	664 - 905	-52 - +363
300"	664x374	798 - 1088	-63 - +436
350"	775x436	933 - 1270	-73 - +509
400"	886x498	1067 - 1453	-83 - +581
450"	996x560	1201 - 1635	-94 - +654
486"	1076x605	1298 - 1767	-101 - +706

Единица измерения: см

Формат экрана: 4:3		①	②
		Миним. (Растянутое) — Максим. (Теле)	Вертикальный сдвиг объектива От верха до низа
53"	108x81	149 - 206	-8 - +89
60"	122x91	170 - 234	-9 - +101
70"	142x107	200 - 274	-11 - +117
80"	163x122	229 - 315	-12 - +134
90"	183x137	259 - 355	-14 - +151
100"	203x152	288 - 395	-15 - +168
120"	244x183	348 - 475	-18 - +201

Формат экрана: 4:3		①	②
		Миним. (Растянутое) — Максим. (Теле)	Вертикальный сдвиг объектива От верха до низа
150"	305x229	436 - 596	-23 - +252
200"	406x305	584 - 797	-31 - +335
250"	508x381	732 - 998	-38 - +419
300"	610x457	880 - 1199	-46 - +503
350"	711x533	1028 - 1400	-54 - +587
400"	813x610	1176 - 1601	-61 - +671
441"	896x672	1298 - 1766	-68 - +740

Формат экрана: 16:10		①	②
		Миним. (Растянутое) — Максим. (Теле)	Вертикальный сдвиг объектива От верха до низа
350"	754x471	1851 - 2822	-47 - +519
400"	862x538	2117 - 3227	-54 - +593
450"	969x606	2383 - 3631	-61 - +667
500"	1077x673	2650 - 4036	-68 - +741

Единица измерения: см

## Зум-объектив для среднего расстояния ELPLM06

Единица измерения: см

Формат экрана: 16:10		①	②
		Миним. (Растянутое) — Максим. (Теле)	Вертикальный сдвиг объектива От верха до низа
60"	130x81	306 - 473	-8 - +89
70"	151x94	360 - 554	-9 - +104
80"	172x108	413 - 635	-11 - +119
90"	194x121	466 - 716	-12 - +133
100"	215x135	519 - 797	-14 - +148
120"	258x162	626 - 959	-16 - +178
150"	323x202	786 - 1202	-20 - +222
200"	431x269	1052 - 1607	-27 - +296
250"	538x337	1318 - 2012	-34 - +370
300"	646x404	1585 - 2417	-41 - +444

Формат экрана: 16:9		①	②
		Миним. (Растянутое) — Максим. (Теле)	Вертикальный сдвиг объектива От верха до низа
59"	131x73	310 - 478	-12 - +86
60"	133x75	315 - 486	-13 - +87
70"	155x87	370 - 570	-15 - +102
80"	177x100	425 - 653	-17 - +116
90"	199x112	479 - 736	-19 - +131
100"	221x125	534 - 819	-21 - +145
120"	266x149	644 - 986	-25 - +174
150"	332x187	808 - 1236	-31 - +218
200"	443x249	1082 - 1652	-42 - +291
250"	553x311	1355 - 2068	-52 - +363
300"	664x374	1629 - 2484	-63 - +436
350"	775x436	1903 - 2900	-73 - +509
400"	886x498	2176 - 3317	-83 - +581
450"	996x560	2450 - 3733	-94 - +654
486"	1076x605	2647 - 4032	-101 - +706

Единица измерения: см

Формат экрана: 4:3		①	②
		Миним. (Растянутое) — Максим. (Теле)	Вертикальный сдвиг объектива От верха до низа
53"	108x81	306 - 473	-8 - +89
60"	122x91	349 - 537	-9 - +101
70"	142x107	409 - 629	-11 - +117
80"	163x122	469 - 720	-12 - +134
90"	183x137	529 - 812	-14 - +151
100"	203x152	590 - 904	-15 - +168
120"	244x183	710 - 1087	-18 - +201
150"	305x229	891 - 1362	-23 - +252
200"	406x305	1193 - 1821	-31 - +335
250"	508x381	1494 - 2279	-38 - +419
300"	610x457	1796 - 2738	-46 - +503
350"	711x533	2097 - 3196	-54 - +587
400"	813x610	2399 - 3654	-61 - +671
441"	896x672	2646 - 4030	-68 - +740

## Зум-объектив для среднего расстояния ELPLM07

Единица измерения: см

Формат экрана: 16:10		①	②
		Миним. (Растянутое) — Максим. (Теле)	Вертикальный сдвиг объектива От верха до низа
60"	130x81	445 - 686	-8 - +89
70"	151x94	523 - 805	-9 - +104
80"	172x108	601 - 923	-11 - +119

Формат экрана: 16:10		①	②
		Миним. (Растянутое) — Максим. (Теле)	Вертикальный сдвиг объектива От верха до низа
90"	194x121	679 - 1041	-12 - +133
100"	215x135	757 - 1160	-14 - +148
120"	258x162	913 - 1396	-16 - +178
150"	323x202	1147 - 1751	-20 - +222
200"	431x269	1538 - 2343	-27 - +296
250"	538x337	1928 - 2934	-34 - +370
300"	646x404	2319 - 3526	-41 - +444
350"	754x471	2709 - 4117	-47 - +519
400"	862x538	3100 - 4709	-54 - +593
450"	969x606	3490 - 5300	-61 - +667
500"	1077x673	3881 - 5892	-68 - +741

Единица измерения: см

Формат экрана: 16:9		①	②
		Миним. (Растянутое) — Максим. (Теле)	Вертикальный сдвиг объектива От верха до низа
59"	131x73	450 - 694	-12 - +86
60"	133x75	458 - 706	-13 - +87
70"	155x87	538 - 828	-15 - +102
80"	177x100	618 - 949	-17 - +116
90"	199x112	698 - 1071	-19 - +131
100"	221x125	779 - 1192	-21 - +145
120"	266x149	939 - 1436	-25 - +174
150"	332x187	1180 - 1800	-31 - +218

Формат экрана: 16:9		①	②
		Миним. (Растянутое) — Максим. (Теле)	Вертикальный сдвиг объектива От верха до низа
200"	443x249	1581 - 2408	-42 - +291
250"	553x311	1983 - 3016	-52 - +363
300"	664x374	2384 - 3624	-63 - +436
350"	775x436	2785 - 4232	-73 - +509
400"	886x498	3187 - 4840	-83 - +581
450"	996x560	3588 - 5448	-94 - +654
486"	1076x605	3877 - 5886	-101 - +706

Единица измерения: см

Формат экрана: 4:3		①	②
		Миним. (Растянутое) — Максим. (Теле)	Вертикальный сдвиг объектива От верха до низа
53"	108x81	445 - 686	-8 - +89
60"	122x91	507 - 780	-9 - +101
70"	142x107	595 - 914	-11 - +117
80"	163x122	683 - 1048	-12 - +134
90"	183x137	772 - 1182	-14 - +151
100"	203x152	860 - 1316	-15 - +168
120"	244x183	1037 - 1584	-18 - +201
150"	305x229	1302 - 1985	-23 - +252
200"	406x305	1744 - 2655	-31 - +335
250"	508x381	2186 - 3325	-38 - +419
300"	610x457	2628 - 3995	-46 - +503
350"	711x533	3070 - 4664	-54 - +587

Формат экрана: 4:3		①	②
		Миним. (Растянутое) — Максим. (Теле)	Вертикальный сдвиг объектива От верха до низа
400"	813x610	3512 - 5334	-61 - +671
441"	896x672	3875 - 5883	-68 - +740

## Зум-объектив для большого расстояния ELP1107

Единица измерения: см

Формат экрана: 16:10		①	②
		Миним. (Растянутое) — Максим. (Теле)	Вертикальный сдвиг объектива От верха до низа
60"	130x81	664 - 941	-8 - +89
70"	151x94	780 - 1103	-9 - +104
80"	172x108	896 - 1265	-11 - +119
90"	194x121	1012 - 1427	-12 - +133
100"	215x135	1128 - 1589	-14 - +148
120"	258x162	1360 - 1913	-16 - +178
150"	323x202	1708 - 2399	-20 - +222
200"	431x269	2287 - 3209	-27 - +296
250"	538x337	2867 - 4020	-34 - +370
300"	646x404	3447 - 4830	-41 - +444
350"	754x471	4026 - 5640	-47 - +519
400"	862x538	4606 - 6451	-54 - +593
450"	969x606	5186 - 7261	-61 - +667
500"	1077x673	5765 - 8071	-68 - +741

Единица измерения: см

Формат экрана: 16:9		①	②
		Миним. (Растянутое) — Максим. (Теле)	Вертикальный сдвиг объектива От верха до низа
59"	131x73	672 - 951	-12 - +86
60"	133x75	683 - 968	-13 - +87
70"	155x87	803 - 1134	-15 - +102
80"	177x100	922 - 1301	-17 - +116
90"	199x112	1041 - 1467	-19 - +131
100"	221x125	1160 - 1634	-21 - +145
120"	266x149	1398 - 1967	-25 - +174
150"	332x187	1756 - 2467	-31 - +218
200"	443x249	2352 - 3300	-42 - +291
250"	553x311	2948 - 4132	-52 - +363
300"	664x374	3543 - 4965	-63 - +436
350"	775x436	4139 - 5798	-73 - +509
400"	886x498	4735 - 6631	-83 - +581
450"	996x560	5331 - 7464	-94 - +654
486"	1076x605	5760 - 8063	-101 - +706

Формат экрана: 4:3		①	②
		Миним. (Растянутое) — Максим. (Теле)	Вертикальный сдвиг объектива От верха до низа
80"	163x122	1019 - 1436	-12 - +134
90"	183x137	1150 - 1619	-14 - +151
100"	203x152	1281 - 1803	-15 - +168
120"	244x183	1544 - 2170	-18 - +201
150"	305x229	1937 - 2720	-23 - +252
200"	406x305	2594 - 3637	-31 - +335
250"	508x381	3250 - 4555	-38 - +419
300"	610x457	3906 - 5472	-46 - +503
350"	711x533	4562 - 6389	-54 - +587
400"	813x610	5219 - 7307	-61 - +671
441"	896x672	5757 - 8059	-68 - +740

Единица измерения: см

Формат экрана: 4:3		①	②
		Миним. (Растянутое) — Максим. (Теле)	Вертикальный сдвиг объектива От верха до низа
53"	108x81	664 - 941	-8 - +89
60"	122x91	756 - 1069	-9 - +101
70"	142x107	887 - 1252	-11 - +117

## Расстояние проецирования для моделей EB-Z11005/EB-Z11000/EB-Z9870

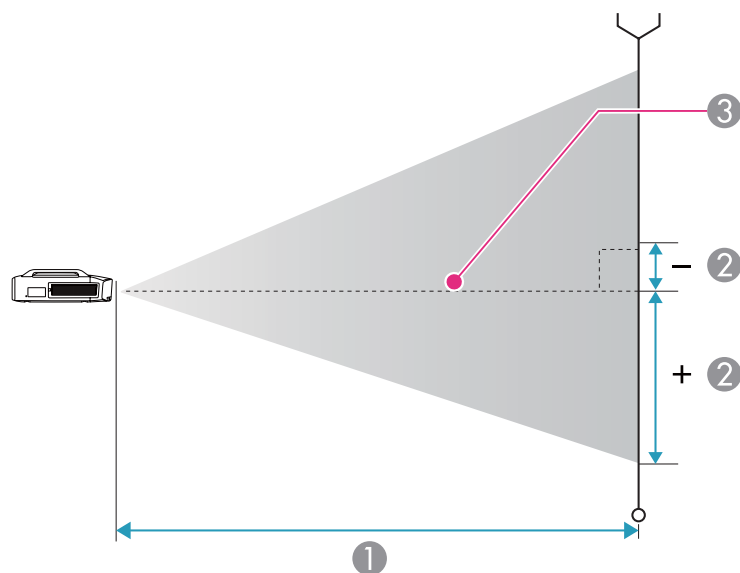

- ① Расстояние проецирования
- ② Расстояние от центра объектива до нижней части экрана. Данное значение меняется в зависимости от настройки вертикального сдвига объектива.
- ③ Центр объектива

## Стандартный объектив ELPLS04

В данном разделе приведены данные по расстояниям проецирования для моделей, укомплектованных стандартными зум-объективами.

Единица измерения: см

Формат экрана: 4:3		①	②
		Миним. (Растянутое) — Максим. (Теле)	Вертикальный сдвиг объектива От верха до низа
60"	122x91	194 - 319	-5 - +97
70"	142x107	228 - 373	-6 - +113
80"	163x122	261 - 428	-7 - +129
90"	183x137	295 - 482	-8 - +145
100"	203x152	329 - 537	-8 - +161
120"	244x183	396 - 646	-10 - +193
150"	305x229	497 - 809	-13 - +241
200"	406x305	665 - 1082	-17 - +322
250"	508x381	834 - 1354	-21 - +402
300"	610x457	1002 - 1626	-25 - +483
350"	711x533	1171 - 1899	-30 - +563
400"	813x610	1339 - 2171	-34 - +643
450"	914x686	1508 - 2444	-38 - +724
500"	1016x762	1676 - 2716	-42 - +804

Единица измерения: см

Формат экрана: 16:9		①	②
		Миним. (Растянутое) — Максим. (Теле)	Вертикальный сдвиг объектива От верха до низа
56"	124x70	197 - 324	-17 - +87



Формат экрана: 16:9		①	②
		Миним. (Растянутое) — Максим. (Теле)	Вертикальный сдвиг объектива От верха до низа
60"	133x75	212 - 348	-18 - +93
70"	155x87	249 - 407	-21 - +108
80"	177x100	285 - 467	-24 - +124
90"	199x112	322 - 526	-27 - +139
100"	221x125	359 - 586	-30 - +155
120"	266x149	432 - 704	-36 - +185
150"	332x187	542 - 882	-45 - +232
200"	443x249	726 - 1179	-60 - +309
250"	553x311	909 - 1476	-75 - +386
300"	664x374	1093 - 1773	-90 - +464
350"	775x436	1276 - 2069	-105 - +541
400"	886x498	1460 - 2366	-120 - +618
450"	996x560	1643 - 2663	-135 - +695
458"	1014x570	1672 - 2711	-137 - +708

Единица измерения: см

Формат экрана: 16:10		①	②
		Миним. (Растянутое) — Максим. (Теле)	Вертикальный сдвиг объектива От верха до низа
57"	123x77	195 - 321	-13 - +90
60"	130x81	206 - 338	-13 - +94
70"	151x94	242 - 396	-16 - +110
80"	172x108	277 - 454	-18 - +126
90"	194x121	313 - 512	-20 - +141

Формат экрана: 16:10		①	②
		Миним. (Растянутое) — Максим. (Теле)	Вертикальный сдвиг объектива От верха до низа
100"	215x135	349 - 569	-22 - +157
120"	258x162	420 - 685	-27 - +188
150"	323x202	527 - 858	-34 - +236
200"	431x269	706 - 1147	-45 - +314
250"	538x337	884 - 1436	-56 - +393
300"	646x404	1063 - 1725	-67 - +471
350"	754x471	1241 - 2013	-79 - +550
400"	862x538	1420 - 2302	-90 - +628
450"	969x606	1598 - 2591	-101 - +707
471"	1014x634	1673 - 2712	-106 - +740

## Зум-объектив для малого расстояния ELPLU02

Единица измерения: см

Формат экрана: 4:3		①	②
		Миним. (Растянутое) — Максим. (Теле)	Вертикальный сдвиг объектива От верха до низа
60"	122x91	78 - 95	0 - +91
70"	142x107	91 - 111	0 - +107
80"	163x122	105 - 128	0 - +122
90"	183x137	119 - 145	0 - +137
100"	203x152	133 - 161	0 - +152
120"	244x183	161 - 195	0 - +183
150"	305x229	202 - 245	0 - +229

Формат экрана: 4:3		①	②
		Миним. (Растянутое) — Максим. (Теле)	Вертикальный сдвиг объектива От верха до низа
200"	406x305	271 - 328	0 - +305
250"	508x381	340 - 412	0 - +381
300"	610x457	410 - 495	0 - +457
350"	711x533	479 - 578	0 - +533
400"	813x610	548 - 662	0 - +610
450"	914x686	617 - 745	0 - +686
500"	1016x762	686 - 828	0 - +762

Единица измерения: см

Формат экрана: 16:9		①	②
		Миним. (Растянутое) — Максим. (Теле)	Вертикальный сдвиг объектива От верха до низа
56"	124x70	79 - 96	-12 - +81
60"	133x75	85 - 104	-12 - +87
70"	155x87	100 - 122	-15 - +102
80"	177x100	115 - 140	-17 - +116
90"	199x112	130 - 158	-19 - +131
100"	221x125	145 - 176	-21 - +145
120"	266x149	175 - 213	-25 - +174
150"	332x187	221 - 267	-31 - +218
200"	443x249	296 - 358	-42 - +291
250"	553x311	371 - 449	-52 - +363
300"	664x374	447 - 540	-62 - +436
350"	775x436	522 - 631	-73 - +508

Формат экрана: 16:9		①	②
		Миним. (Растянутое) — Максим. (Теле)	Вертикальный сдвиг объектива От верха до низа
400"	886x498	598 - 721	-83 - +581
450"	996x560	673 - 812	-93 - +654
458"	1014x570	685 - 827	-95 - +665

Единица измерения: см

Формат экрана: 16:10		①	②
		Миним. (Растянутое) — Максим. (Теле)	Вертикальный сдвиг объектива От верха до низа
57"	123x77	78 - 95	-8 - +84
60"	130x81	82 - 101	-8 - +89
70"	151x94	97 - 118	-9 - +104
80"	172x108	112 - 136	-11 - +118
90"	194x121	127 - 154	-12 - +133
100"	215x135	141 - 171	-13 - +148
120"	258x162	171 - 207	-16 - +178
150"	323x202	215 - 260	-20 - +222
200"	431x269	288 - 348	-27 - +296
250"	538x337	361 - 437	-34 - +370
300"	646x404	435 - 525	-40 - +444
350"	754x471	508 - 613	-47 - +518
400"	862x538	581 - 702	-54 - +592
450"	969x606	655 - 790	-61 - +666
471"	1014x634	685 - 827	-63 - +697

## Широкоугольный объектив для заднего проецирования ELPLR04

Сдвиг объектива не поддерживается.

Единица измерения: см

Формат экрана: 4:3		①	②
60"	122x91	84	+46
70"	142x107	100	+53
80"	163x122	115	+61
90"	183x137	130	+69
100"	203x152	145	+76
120"	244x183	176	+91
150"	305x229	221	+114
200"	406x305	297	+152
250"	508x381	373	+191
300"	610x457	449	+229
350"	711x533	525	+267
400"	813x610	601	+305
450"	914x686	677	+343
500"	1016x762	753	+381

Единица измерения: см

Формат экрана: 16:9		①	②
56"	124x70	86	+35
60"	133x75	93	+37
70"	155x87	109	+44
80"	177x100	126	+50
90"	199x112	142	+56

Формат экрана: 16:9		①	②
100"	221x125	159	+62
120"	266x149	192	+75
150"	332x187	242	+93
200"	443x249	324	+125
250"	553x311	407	+156
300"	664x374	490	+187
350"	775x436	573	+218
400"	886x498	656	+249
450"	996x560	738	+280
458"	1014x570	752	+285

Единица измерения: см

Формат экрана: 16:10		①	②
57"	123x77	85	+38
60"	130x81	90	+40
70"	151x94	106	+47
80"	172x108	122	+54
90"	194x121	138	+61
100"	215x135	154	+67
120"	258x162	187	+81
150"	323x202	235	+101
200"	431x269	315	+135
250"	538x337	396	+168
300"	646x404	477	+202
350"	754x471	557	+236
400"	862x538	638	+269
450"	969x606	718	+303

Формат экрана: 16:10		①	②
471"	1014x634	752	+317

Единица измерения: см

## Широкоугольный объектив ELPLW04

Единица измерения: см

Формат экрана: 4:3		①	②
		Миним. (Растянутое) — Максим. (Теле)	Вертикальный сдвиг объектива От верха до низа
60"	122x91	146 - 201	-5 - +97
70"	142x107	171 - 236	-6 - +113
80"	163x122	197 - 270	-7 - +129
90"	183x137	222 - 305	-8 - +145
100"	203x152	248 - 340	-8 - +161
120"	244x183	299 - 409	-10 - +193
150"	305x229	376 - 513	-13 - +241
200"	406x305	504 - 686	-17 - +322
250"	508x381	632 - 860	-21 - +402
300"	610x457	759 - 1033	-25 - +483
350"	711x533	887 - 1207	-30 - +563
400"	813x610	1015 - 1380	-34 - +643
450"	914x686	1143 - 1553	-38 - +724
500"	1016x762	1271 - 1727	-42 - +804

Формат экрана: 16:9		①	②
		Миним. (Растянутое) — Максим. (Теле)	Вертикальный сдвиг объектива От верха до низа
56"	124x70	148 - 204	-17 - +87
60"	133x75	159 - 220	-18 - +93
70"	155x87	187 - 257	-21 - +108
80"	177x100	215 - 295	-24 - +124
90"	199x112	243 - 333	-27 - +139
100"	221x125	271 - 371	-30 - +155
120"	266x149	327 - 446	-36 - +185
150"	332x187	410 - 560	-45 - +232
200"	443x249	549 - 748	-60 - +309
250"	553x311	689 - 937	-75 - +386
300"	664x374	828 - 1126	-90 - +464
350"	775x436	967 - 1315	-105 - +541
400"	886x498	1107 - 1504	-120 - +618
450"	996x560	1246 - 1693	-135 - +695
458"	1014x570	1268 - 1723	-137 - +708

Единица измерения: см

Формат экрана: 16:10		①	②
		Миним. (Растянутое) — Максим. (Теле)	Вертикальный сдвиг объектива От верха до низа
57"	123x77	147 - 202	-13 - +90
60"	130x81	155 - 213	-13 - +94
70"	151x94	182 - 250	-16 - +110

Формат экрана: 16:10		①	②
		Миним. (Растянутое) — Максим. (Теле)	Вертикальный сдвиг объектива От верха до низа
80"	172x108	209 - 287	-18 - +126
90"	194x121	236 - 324	-20 - +141
100"	215x135	263 - 360	-22 - +157
120"	258x162	318 - 434	-27 - +188
150"	323x202	399 - 544	-34 - +236
200"	431x269	534 - 728	-45 - +314
250"	538x337	670 - 912	-56 - +393
300"	646x404	805 - 1096	-67 - +471
350"	754x471	941 - 1279	-79 - +550
400"	862x538	1076 - 1463	-90 - +628
450"	969x606	1212 - 1647	-101 - +707
471"	1014x634	1269 - 1724	-106 - +740

Формат экрана: 4:3		①	②
		Миним. (Растянутое) — Максим. (Теле)	Вертикальный сдвиг объектива От верха до низа
120"	244x183	611 - 937	-10 - +193
150"	305x229	767 - 1175	-13 - +241
200"	406x305	1027 - 1571	-17 - +322
250"	508x381	1287 - 1967	-21 - +402
300"	610x457	1547 - 2363	-25 - +483
350"	711x533	1807 - 2759	-30 - +563
400"	813x610	2067 - 3155	-34 - +643
450"	914x686	2327 - 3552	-38 - +724
500"	1016x762	2587 - 3948	-42 - +804

Единица измерения: см

## Зум-объектив для среднего расстояния ELPLM06

Единица измерения: см

Формат экрана: 4:3		①	②
		Миним. (Растянутое) — Максим. (Теле)	Вертикальный сдвиг объектива От верха до низа
60"	122x91	299 - 462	-5 - +97
70"	142x107	351 - 541	-6 - +113
80"	163x122	403 - 621	-7 - +129
90"	183x137	455 - 700	-8 - +145
100"	203x152	507 - 779	-8 - +161

Формат экрана: 16:9		①	②
		Миним. (Растянутое) — Максим. (Теле)	Вертикальный сдвиг объектива От верха до низа
56"	124x70	304 - 470	-17 - +87
60"	133x75	326 - 505	-18 - +93
70"	155x87	383 - 591	-21 - +108
80"	177x100	440 - 677	-24 - +124
90"	199x112	496 - 764	-27 - +139
100"	221x125	553 - 850	-30 - +155
120"	266x149	666 - 1022	-36 - +185
150"	332x187	836 - 1281	-45 - +232
200"	443x249	1120 - 1713	-60 - +309
250"	553x311	1403 - 2144	-75 - +386

Формат экрана: 16:9		①	②
		Миним. (Растянутое) — Максим. (Теле)	Вертикальный сдвиг объектива От верха до низа
300"	664x374	1686 - 2576	-90 - +464
350"	775x436	1969 - 3007	-105 - +541
400"	886x498	2253 - 3439	-120 - +618
450"	996x560	2536 - 3870	-135 - +695
458"	1014x570	2581 - 3939	-137 - +708

Единица измерения: см

Формат экрана: 16:10		①	②
		Миним. (Растянутое) — Максим. (Теле)	Вертикальный сдвиг объектива От верха до низа
57"	123x77	301 - 465	-13 - +90
60"	130x81	317 - 491	-13 - +94
70"	151x94	372 - 575	-16 - +110
80"	172x108	428 - 659	-18 - +126
90"	194x121	483 - 743	-20 - +141
100"	215x135	538 - 826	-22 - +157
120"	258x162	648 - 994	-27 - +188
150"	323x202	813 - 1246	-34 - +236
200"	431x269	1089 - 1666	-45 - +314
250"	538x337	1365 - 2086	-56 - +393
300"	646x404	1640 - 2506	-67 - +471
350"	754x471	1916 - 2926	-79 - +550
400"	862x538	2191 - 3346	-90 - +628
450"	969x606	2467 - 3765	-101 - +707

Формат экрана: 16:10		①	②
		Миним. (Растянутое) — Максим. (Теле)	Вертикальный сдвиг объектива От верха до низа
471"	1014x634	2583 - 3942	-106 - +740

## Зум-объектив для среднего расстояния ELPLM07

Единица измерения: см

Формат экрана: 4:3		①	②
		Миним. (Растянутое) — Максим. (Теле)	Вертикальный сдвиг объектива От верха до низа
60"	122x91	433 - 670	-5 - +97
70"	142x107	509 - 786	-6 - +113
80"	163x122	585 - 901	-7 - +129
90"	183x137	661 - 1017	-8 - +145
100"	203x152	738 - 1133	-8 - +161
120"	244x183	890 - 1364	-10 - +193
150"	305x229	1118 - 1711	-13 - +241
200"	406x305	1499 - 2289	-17 - +322
250"	508x381	1880 - 2867	-21 - +402
300"	610x457	2261 - 3445	-25 - +483
350"	711x533	2642 - 4023	-30 - +563
400"	813x610	3023 - 4601	-34 - +643
450"	914x686	3404 - 5180	-38 - +724
500"	1016x762	3784 - 5758	-42 - +804

Единица измерения: см

Формат экрана: 16:9		①	②
		Миним. (Растянутое) — Максим. (Теле)	Вертикальный сдвиг объектива От верх до низа
56"	124x70	441 - 682	-17 - +87
60"	133x75	474 - 732	-18 - +93
70"	155x87	557 - 858	-21 - +108
80"	177x100	640 - 984	-24 - +124
90"	199x112	723 - 1110	-27 - +139
100"	221x125	806 - 1236	-30 - +155
120"	266x149	972 - 1488	-36 - +185
150"	332x187	1221 - 1866	-45 - +232
200"	443x249	1636 - 2496	-60 - +309
250"	553x311	2051 - 3126	-75 - +386
300"	664x374	2465 - 3755	-90 - +464
350"	775x436	2880 - 4385	-105 - +541
400"	886x498	3295 - 5015	-120 - +618
450"	996x560	3710 - 5645	-135 - +695
458"	1014x570	3777 - 5746	-137 - +708

Единица измерения: см

Формат экрана: 16:10		①	②
		Миним. (Растянутое) — Максим. (Теле)	Вертикальный сдвиг объектива От верх до низа
57"	123x77	436 - 675	-13 - +90
60"	130x81	460 - 712	-13 - +94
70"	151x94	541 - 834	-16 - +110

Формат экрана: 16:10		①	②
		Миним. (Растянутое) — Максим. (Теле)	Вертикальный сдвиг объектива От верх до низа
80"	172x108	622 - 957	-18 - +126
90"	194x121	703 - 1079	-20 - +141
100"	215x135	783 - 1202	-22 - +157
120"	258x162	945 - 1447	-27 - +188
150"	323x202	1187 - 1815	-34 - +236
200"	431x269	1591 - 2428	-45 - +314
250"	538x337	1994 - 3040	-56 - +393
300"	646x404	2398 - 3653	-67 - +471
350"	754x471	2802 - 4266	-79 - +550
400"	862x538	3206 - 4879	-90 - +628
450"	969x606	3609 - 5492	-101 - +707
471"	1014x634	3779 - 5749	-106 - +740

## Зум-объектив для большого расстояния ELPLL07

Единица измерения: см

Формат экрана: 4:3		①	②
		Миним. (Растянутое) — Максим. (Теле)	Вертикальный сдвиг объектива От верх до низа
60"	122x91	647 - 918	-5 - +97
70"	142x107	760 - 1077	-6 - +113
80"	163x122	874 - 1235	-7 - +129
90"	183x137	987 - 1393	-8 - +145
100"	203x152	1100 - 1552	-8 - +161

Формат экрана: 4:3		①	②
		Миним. (Растянутое) — Максим. (Теле)	Вертикальный сдвиг объектива От верха до низа
120"	244x183	1326 - 1868	-10 - +193
150"	305x229	1666 - 2343	-13 - +241
200"	406x305	2232 - 3135	-17 - +322
250"	508x381	2799 - 3927	-21 - +402
300"	610x457	3365 - 4719	-25 - +483
350"	711x533	3931 - 5510	-30 - +563
400"	813x610	4497 - 6302	-34 - +643
450"	914x686	5063 - 7094	-38 - +724
500"	1016x762	5630 - 7886	-42 - +804

Единица измерения: см

Формат экрана: 16:9		①	②
		Миним. (Растянутое) — Максим. (Теле)	Вертикальный сдвиг объектива От верха до низа
56"	124x70	658 - 934	-17 - +87
60"	133x75	708 - 1003	-18 - +93
70"	155x87	831 - 1176	-21 - +108
80"	177x100	955 - 1348	-24 - +124
90"	199x112	1078 - 1521	-27 - +139
100"	221x125	1201 - 1693	-30 - +155
120"	266x149	1448 - 2038	-36 - +185
150"	332x187	1818 - 2556	-45 - +232
200"	443x249	2435 - 3418	-60 - +309
250"	553x311	3052 - 4281	-75 - +386

Формат экрана: 16:9		①	②
		Миним. (Растянутое) — Максим. (Теле)	Вертикальный сдвиг объектива От верха до низа
300"	664x374	3669 - 5144	-90 - +464
350"	775x436	4286 - 6006	-105 - +541
400"	886x498	4902 - 6869	-120 - +618
450"	996x560	5519 - 7731	-135 - +695
458"	1014x570	5618 - 7869	-137 - +708

Единица измерения: см

Формат экрана: 16:10		①	②
		Миним. (Растянутое) — Максим. (Теле)	Вертикальный сдвиг объектива От верха до низа
57"	123x77	652 - 925	-13 - +90
60"	130x81	688 - 975	-13 - +94
70"	151x94	808 - 1143	-16 - +110
80"	172x108	928 - 1311	-18 - +126
90"	194x121	1048 - 1479	-20 - +141
100"	215x135	1168 - 1647	-22 - +157
120"	258x162	1408 - 1982	-27 - +188
150"	323x202	1768 - 2486	-34 - +236
200"	431x269	2368 - 3325	-45 - +314
250"	538x337	2968 - 4164	-56 - +393
300"	646x404	3569 - 5004	-67 - +471
350"	754x471	4169 - 5843	-79 - +550
400"	862x538	4769 - 6682	-90 - +628
450"	969x606	5369 - 7521	-101 - +707





Формат экрана: 16:10		①	②
		Миним. (Растянутое) — Максим. (Теле)	Вертикальный сдвиг объектива От верха до низа
471"	1014x634	5621 - 7874	-106 - +740

## Поддерживаемые разрешения экрана

Если разрешение входящих сигналов превышает разрешение панели проектора, качество изображения может ухудшиться.

## Компьютерные сигналы (аналоговый RGB)

Сигнал	Частота обновления (Гц)	Разрешение (точки)
VGA	60/72/75/85	640x480
SVGA	56/60/72/75/85	800x600
XGA	60/70/75/85	1024x768
WXGA	60	1280x768
	60	1366x768
	60/75/85	1280x800
WXGA+	60/75/85	1440x900
WXGA++	60	1600x900
SXGA	70/75/85	1152x864
	60/75/85	1280x1024
	60/75/85	1280x960
SXGA+	60/75	1400x1050
WSXGA+*1	60	1680x1050
UXGA	60	1600x1200
WUXGA*2	60	1920x1200
MAC13"	67	640x480
MAC16"	75	832x624
MAC19"	75	1024x768
	59	1024x768

Сигнал	Частота обновления (Гц)	Разрешение (точки)
MAC21"	75	1152x870

\*1 Поддерживается только при выборе значения Растянутое для параметра **Разрешение** в меню **Конфигурация**. (Не поддерживается в моделях EB-Z11005/EB-Z11000/EB-Z9870.)

\*2 Только для моделей EB-Z10005U/EB-Z10000U/EB-Z9875U/EB-Z9870U/EB-Z9750U. Поддерживается, только если поступает сигнал VESA CVTRB (Reduced Blanking).

Даже при поступлении на вход сигналов, отсутствующих в приведенном выше списке, весьма вероятно, что изображение будет проецироваться. Однако, могут поддерживаться не все функции.

## Компонентное видео

Сигнал	Частота обновления (Гц)	Разрешение (точки)
SDTV (480i)	60	720x480
SDTV (576i)	50	720x576
SDTV (480p)	60	720x480
SDTV (576p)	50	720x576
HDTV (720p)	50/60	1280x720
HDTV (1080i)	50/60	1920x1080
HDTV (1080p)*	50/60	1920x1080

\* Только для входящих сигналов с входного порта Computer.

## Композитный видеосигнал

Сигнал	Частота обновления (Гц)	Разрешение (точки)
TV (NTSC)	60	720x480

Сигнал	Частота обновления (Гц)	Разрешение (точки)
TV (SECAM)	50	720x576
TV (PAL)	50/60	720x576

## Входящие сигналы из входных портов DVI-D, HDMI и HDBaseT\*1.

Сигнал	Частота обновления (Гц)	Разрешение (точки)
VGA	60	640x480
SVGA	60	800x600
XGA	60	1024x768
WXGA	60	1280x800
	60	1366x768
WXGA+	60	1440x900
WXGA++	60	1600x900
WSXGA+*2	60	1680x1050
SXGA	60	1280x960
	60	1280x1024
SXGA+	60	1400x1050
UXGA	60	1600x1200
WUXGA*3	60	1920x1200
SDTV (480i)	60	720x480
SDTV (576i)	50	720x576
SDTV (480p)	60	720x480
SDTV (576p)	50	720x576
HDTV (720p)	50/60	1280x720
HDTV (1080i)	50/60	1920x1080

Сигнал	Частота обновления (Гц)	Разрешение (точки)
HDTV (1080p)	24/30/50/60	1920x1080

\*1 При подключении HDMI с помощью дополнительного передатчика HDBaseT Transmitter.

\*2 Не поддерживается в моделях EB-Z11005/EB-Z11000/EB-Z9870.

\*3 Поддерживается, только если поступает сигнал VESA CVT-RB (Reduced Blanking).

## Входные сигналы из порта SDI (только для моделей EB-Z10005U/EB-Z10000U/EB-Z9875U/EB-Z9870U)

Сигнал	Частота обновления (Гц)	Разрешение (точки)	Режим	Цветовое пространство	Число битов	Уровень		
SDTV (480i)	60	720x480	SD-SDI	YPbPr 4:2:2	10 битов	-		
SDTV (576i)	50	720x576						
HDTV (720p)	50/60	1280x720	HD-SDI					
HDTV (1080i)	50i/60i	1920x1080						
HDTV (1080p)	24p/25p/30p	1920x1080						
HDTV (1080p)	50p/60p	1920x1080	3G-SDI					A

## Общие Технические Данные Проектора

<b>Название устройства</b>	EB-Z10005U EB-Z10000U	EB-Z9875U EB-Z9870U	EB-Z9750U	EB-Z11000W	EB-Z9900W	EB-Z9800W	EB-Z11005 EB-Z11000	EB-Z9870
<b>Размеры</b>	534 (Ш) x 197 (В) x 741 (Г) мм (не включая выступающие части)							
<b>Размер ЖК-панели</b>	Широкоэкранный 1,03 дюйма						1,06 дюйма	
<b>Способ отображения</b>	Активная матрица TFT из поликристаллического кремния							
<b>Разрешение</b>	2 304 000 WUXGA (1920 (Ш) x 1200 (В) точек) x 3			1 024 000 WXGA (1280 (Ш) x 800 (В) точек)x 3			786 432 XGA (1024 (Ш) x 768 (В) точек)x 3	
<b>Регулировка фокусного расстояния</b>	Автоматическая							
<b>Регулировка масштаба*1</b>	Автоматическая (1-1,61)							
<b>Сдвиг объектива*2</b>	Автоматический (максимальное вертикальное направление: приближ. 60 %, максимальное горизонтальное направление: приближ. 18 %)						Автоматический (максимальное вертикальное направление: приближ. 56 %*3, максимальное горизонтальное направление: приближ. 19 %)	
<b>Лампа</b>	<b>Нормальное</b>	Лампа UHE, 380 Вт, номер модели: ELPLP81 (одна упаковка) / ELPLP82 (две упаковки)						

		Лампа UHE, 304 Вт, номер модели: ELPLP83 (одна упаковка)/ELPLP84 (две упаковки)							
<b>Power</b>		100 - 240 В перем. тока ±10% 50/60 Гц 11,2-4,9 А	100 - 240 В перем. тока ±10% 50/60 Гц 10,0 - 4,4 А	100 - 240 В Перем. тока ±10% 50/60 Гц 8,5 - 3,8 А	100 - 240 В перем. тока ±10% 50/60 Гц 11,2-4,9 В	100 - 240 В перем. тока ±10% 50/60 Гц 10,0-4,4 А	100 - 240 В перем. тока ±10% 50/60 Гц 8,5-3,8 А	100 - 240 В перем. тока ±10% 50/60 Гц 11,2-4,9 А	100 - 240 В Перем. тока ±10% 50/60 Гц 8,5-3,8 А
<b>Потребляемая мощность</b>	<b>100-120 В Область</b>	Рабочий режим: 1120 Вт Энергопотребление в режиме ожидания (Связь вкл.): 2,7 Вт Энергопотребление в режиме ожидания (Связь вкл.): 0,26 Вт	Рабочий режим: 995 Вт Энергопотребление в режиме ожидания (Связь вкл.): 2,7 Вт Энергопотребление в режиме ожидания (Связь вкл.): 0,26 Вт	Рабочий режим: 844 Вт Энергопотребление в режиме ожидания (Связь вкл.): 2,7 Вт Энергопотребление в режиме ожидания (Связь вкл.): 0,26 Вт	Рабочий режим: 1120 Вт Энергопотребление в режиме ожидания (Связь вкл.): 2,7 Вт Энергопотребление в режиме ожидания (Связь вкл.): 0,26 Вт	Рабочий режим: 995 Вт Энергопотребление в режиме ожидания (Связь вкл.): 2,7 Вт Энергопотребление в режиме ожидания (Связь вкл.): 0,26 Вт	Рабочий режим: 844 Вт Энергопотребление в режиме ожидания (Связь вкл.): 2,7 Вт Энергопотребление в режиме ожидания (Связь вкл.): 0,26 Вт	Рабочий режим: 1120 Вт Энергопотребление в режиме ожидания (Связь вкл.): 2,7 Вт Энергопотребление в режиме ожидания (Связь вкл.): 0,26 Вт	Рабочий режим: 844 Вт Энергопотребление в режиме ожидания (Связь вкл.): 2,7 Вт Энергопотребление в режиме ожидания (Связь вкл.): 0,26 Вт
	<b>220-240 В Область</b>	Рабочий режим: 1060 Вт Энергопотребление в режиме ожидания (Связь вкл.): 2,9 Вт Энергопотребление в режиме ожидания (Связь вкл.): 0,37 Вт	Рабочий режим: 948 Вт Энергопотребление в режиме ожидания (Связь вкл.): 2,9 Вт Энергопотребление в режиме ожидания (Связь вкл.): 0,37 Вт	Рабочий режим: 809 Вт Энергопотребление в режиме ожидания (Связь вкл.): 2,9 Вт Энергопотребление в режиме ожидания (Связь вкл.): 0,37 Вт	Рабочий режим: 1060 Вт Энергопотребление в режиме ожидания (Связь вкл.): 2,9 Вт Энергопотребление в режиме ожидания (Связь вкл.): 0,37 Вт	Рабочий режим: 948 Вт Энергопотребление в режиме ожидания (Связь вкл.): 2,9 Вт Энергопотребление в режиме ожидания (Связь вкл.): 0,37 Вт	Рабочий режим: 809 Вт Энергопотребление в режиме ожидания (Связь вкл.): 2,9 Вт Энергопотребление в режиме ожидания (Связь вкл.): 0,37 Вт	Рабочий режим: 1060 Вт Энергопотребление в режиме ожидания (Связь вкл.): 2,9 Вт Энергопотребление в режиме ожидания (Связь вкл.): 0,37 Вт	Рабочий режим: 809 Вт Энергопотребление в режиме ожидания (Связь вкл.): 2,9 Вт Энергопотребление в режиме ожидания (Связь вкл.): 0,37 Вт

<b>Рабочая высота</b>	Высота от 0 до 3048 м					
<b>Рабочая температура</b>	от 0 до +50°C*4 (без конденсации)					
<b>Температура хранения</b>	от -10 до +60°C (без конденсации)					
<b>Масса</b>	Приблизительно 26 кг	Приблизительно 25 кг	Приблизительно 26 кг	Приблизительно 25 кг	Приблизительно 26 кг	Приблизительно 25 кг

\*1 Данные технические характеристики приведены для случая, когда установлен стандартный объектив ELPLS04.

\*2 Зум-объектив для малого расстояния ELPLR04 не поддерживает функцию сдвига объектива.

\*3 При использовании зум-объектива для малого расстояния ELPLU02, если сдвинуть его на более чем 50 %, часть экрана может отображаться неправильно.

\*4 Высота от 0 до 1499 м, рабочая температура от 0 до +50°C, если для параметра **Энергопотребл.** установлено значение **ECO** или **Темпер. блокир.**, и от 0 до +45°C, если установлено значение **Нормальная**.

Высота от 1500 до 3048 м, рабочая температура от 0 до +45°C, если для параметра **Энергопотребл.** установлено значение **ECO** или **Темпер. блокир.**, и от 0 до +40°C, если установлено значение **Нормальная**.

Название устройства			EB-Z10005U EB-Z10000U	EB-Z9875U EB-Z9870U	EB-Z9750U	EB-Z11000W	EB-Z9900W	EB-Z9800W	EB-Z11005 EB-Z11000	EB-Z9870	
Разъемы	Входной порт Computer	1	Синий Mini D-Sub15-контактов (гнездовой)								
	Входной порт BNC	1	5BNC (гнездовой)								
	Входной порт HDMI	1	Совместимость с HDMI HDCP								
	Входной порт S-Video	1	Mini DIN 4-pin								
	Входной порт Video	1	1BNC (гнездовой)								
	Порт Monitor Out	1	Черный Mini D-Sub15-pin (гнездовой)								
	Входной порт DVI-D	1	DVI-D 24-контактный, одинарный, совместимый с HDCP								
	Порт HDBaseT	1	RJ-45								
	Порт LAN	1	RJ-45								
	Входной порт SDI	1	1BNC (гнездовой)	-							
	Порт Service*	1	Разъем USB (тип B)								
	Порт RS-232C	1	9-контактный Mini D-Sub (штекер)								
	Порт Remote	1	Стерефонический мини-штекер (3,5Ф)								
	Порт USB (только для Беспроводной адаптер локальной сети)*	1	Разъем USB (тип A)								

\* Поддерживается USB 2.0. Однако не гарантируется работа портов USB со всеми устройствами, которые поддерживают USB.

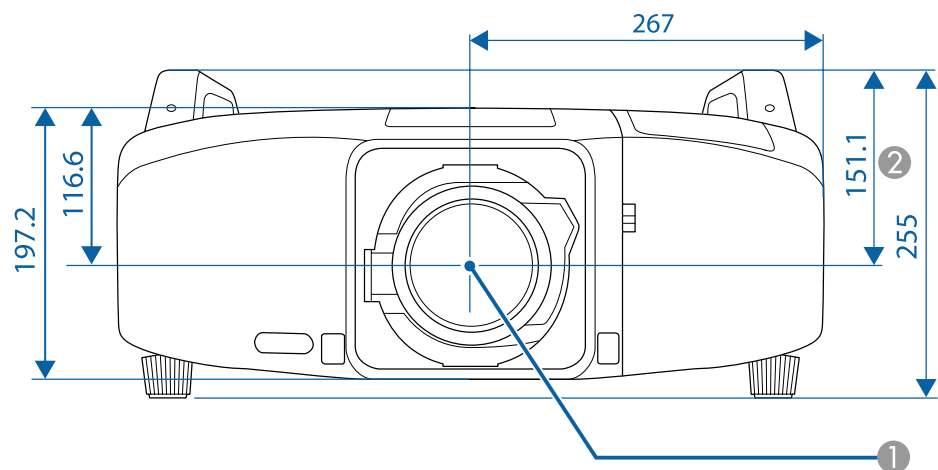

- ① Центр объектива
- ② Расстояние от центра объектива до точки крепления кронштейна подвески

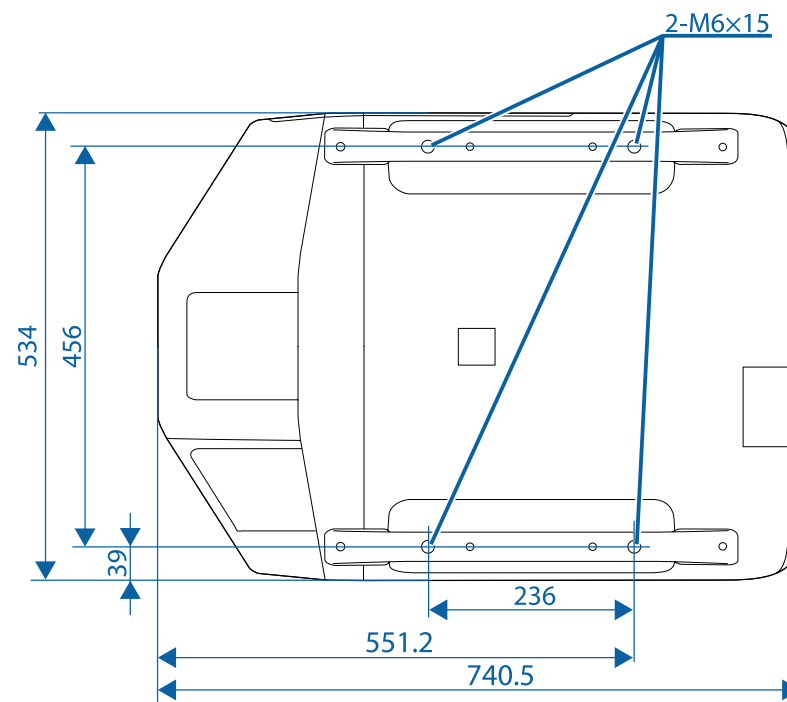

Единица измерения: мм



В этом разделе даются толкования сложных терминов, смысл которых не раскрыт в тексте этого руководства. За более подробной информацией следует обратиться к имеющимся в продаже изданиям.

<b>AMX Device Discovery</b>	<p>AMX Device Discovery — это разработанная компанией AMX технология для облегчения работы систем управления AMX с целевым оборудованием.</p> <p>Компания Epson реализовала технологию этого протокола и предусмотрела настройки, позволяющие разрешать (включать) функции этого протокола.</p> <p>Дополнительную информацию см. на веб-сайте компании AMX. URL <a href="http://www.amx.com/">http://www.amx.com/</a></p>
<b>DHCP</b>	<p>Аббревиатура от английского термина Dynamic Host Configuration Protocol. В соответствии с этим протоколом происходит автоматическое назначение <a href="#">адреса IP</a> для подключенного к сети оборудования.</p>
<b>DICOM</b>	<p>Сокращение от английского термина Digital Imaging and Communications in Medicine. Международный стандарт изображений и протоколов связи для медицинских изображений.</p>
<b>HDBaseT</b>	<p>Стандарт соединения для бытовой электроники, определенный альянсом HDBaseT. Позволяет передавать по сетевому кабелю различные сигналы управления, такие как несжатое видео в формате HD, аудио и 100BASE-TX Ethernet.</p>
<b>HDCP</b>	<p>HDCP является аббревиатурой от английского термина High-bandwidth Digital Content Protection. Она используется для предотвращения незаконного копирования и защиты авторских прав путем шифрования цифровых сигналов, посылаемых через порты DVI и HDMI. Поскольку входной порт HDMI этого проектора поддерживает HDCP, то он может проецировать изображения, защищенные по этой технологии. Однако, возможно, проектор не сможет проецировать изображения, защищенные обновленными или исправленными версиями шифрования HDCP.</p>
<b>HDTV</b>	<p>Сокращение для выражения High-Definition Television, относящегося к системам с высоким разрешением, удовлетворяющим следующим условиям.</p> <ul style="list-style-type: none"> <li>• Разрешение по вертикали 720p или 1080i либо выше (p = <a href="#">Прогрессивная</a>, i = <a href="#">Чересстрочная</a>)</li> <li>• <a href="#">Формат изображения</a> экрана 16:9</li> </ul>
<b>IP-ад. ловушки</b>	<p>Это <a href="#">адрес IP</a> компьютера назначения, используемого для уведомления об ошибке по протоколу SNMP.</p>
<b>SDI</b>	<p>Аббревиатура для Serial Digital Interface. Проектор совместим со способами SD-SDI (стандартное разрешение), HD-SDI (высокое разрешение) и 3G-SDI (3G-разрешение).</p>
<b>SDTV</b>	<p>Аббревиатура от английского термина Standard Definition Television, относящегося к системам со стандартным разрешением, которые не удовлетворяют требованиям, предъявляемым к <a href="#">HDTV</a> High-Definition Television.</p>
<b>SNMP</b>	<p>Аббревиатура от английского термина Simple Network Management Protocol, представляющего собой протокол контроля и управления такими устройствами, как маршрутизаторы и компьютеры, подключенные к сети TCP/IP.</p>

<b>sRGB</b>	Международный стандарт для цветовых интервалов, который был разработан для того, чтобы цвета, воспроизводимые видеоаппаратурой, легко обрабатывались компьютерными операционными системами (ОС) и в сети Интернет. Если у подключенного источника есть режим sRGB, то и проектор, и подключенный источник сигнала следует настроить на режим sRGB.
<b>SSID</b>	SSID — это идентификационная информация для подключения к другому устройству в беспроводной сети. Беспроводной обмен данными возможен только между устройствами, имеющими совпадающие номера SSID.
<b>Адрес IP</b>	Номер для идентификации компьютера, подключенного к сети.
<b>Адрес шлюза</b>	Это сервер (маршрутизатор) для обмена данными в сети (подсети), разделенный в соответствии с <a href="#">масками подсети</a>  .
<b>Композитный видеосигнал</b>	Способ, предусматривающий объединение компонента яркости и цветового компонента в сигнал изображения для передачи по одному кабелю.
<b>Компонентное видео</b>	Способ, предусматривающий разделение сигнала изображения на компонент яркости (Y) и на компоненты «синий минус яркость» (Cb или Pb) и «красный минус яркость» (Cr или Pr).
<b>Контраст</b>	Относительная яркость светлых и темных участков изображения может быть увеличена или уменьшена для обеспечения большей четкости текста и графики или для придания им более мягких очертаний. Регулировка этого свойства изображения называется регулировкой контрастности.
<b>Маска подсети</b>	Это числовое значение, которое определяет количество битов, использующихся для адреса сети в разделенной сети (подсети) адресов IP.
<b>Прогрессивная</b>	Информация проецируется по одному экрану, выводится изображение одного кадра. Хотя число строк при этом не изменяется, изображение меньше мерцает. Поскольку объем информации вдвое превышает объем при использовании чересстрочной развертки.
<b>Режим “Точка-точка”</b>	Метод беспроводного подключения по локальной сети, когда взаимодействие с беспроводными клиентами ЛВС осуществляется без точки доступа.
<b>Режим инфраструктуры</b>	Метод беспроводного подключения по локальной сети, когда взаимодействие между устройствами происходит через точки доступа.
<b>Синхронизация</b>	Сигналы на выходе компьютера имеют определенную частоту. Если частота проектора не совпадает с этой частотой, получаются изображения невысокого качества. Процесс согласования этих сигналов по фазе (относительное положение гребней и провалов в сигнале) называется Синхронизация. Если сигналы не синхронизованы, возникают мигание, размытость и горизонтальные помехи.
<b>Трекинг</b>	Сигналы на выходе компьютера имеют определенную частоту. Если частота проектора не совпадает с этой частотой, получаются изображения невысокого качества. Процесс согласования этих сигналов по частоте (число гребней и провалов в сигнале) называется трекингом. При неправильном выполнении трекинга в сигнале появляются вертикальные полосы.
<b>Формат изображения</b>	Отношение длины и высоты изображения. Экраны с соотношением горизонталь:вертикаль, равным 16:9 (например, экраны HDTV), называются широкими. SDTV и стандартные экраны компьютеров имеют формат 4:3.
<b>Част. обновления</b>	Светоизлучающий элемент дисплея сохраняет постоянную яркость и цвет в течение чрезвычайно короткого периода времени. Вследствие этого изображение необходимо выполнять большое число сканирований в секунду, чтобы обновлять состояние светоизлучающего элемента. Число операций обновления в секунду называется Refresh rate (Частота кадров) и выражается в герцах (Гц).

**Чересстрочная**

Передача информации, необходимой для представления экрана, путем отправки строк через одну, сверху донизу изображения. Изображения могут мигать, поскольку строки в кадре выводятся через одну.

Все права защищены. Никакая часть настоящей публикации не может быть воспроизведена, сохранена в информационно-поисковой системе или передана в любой форме или любыми средствами, электронными, механическими, фотокопировальными, записывающими или иными без предварительного письменного разрешения компании Seiko Epson Corporation. Компания не принимает на себя никакой патентной ответственности в связи с использованием содержащейся здесь информации. Также компания не принимает на себя никакой ответственности за любого рода ущерб, возникший в связи с использованием содержащейся здесь информации.

Ни компания Seiko Epson Corporation, ни ее дочерние предприятия не несут ответственности перед покупателем данного изделия или перед третьими сторонами за ущерб, убытки, издержки или расходы, понесенные покупателем или третьими сторонами в результате несчастного случая, непредусмотренного или неправильного применения данного изделия или несанкционированных переделок, ремонтов или изменений данного изделия, либо (исключая США) несоблюдения всех требований инструкций по эксплуатации и техническому обслуживанию, предоставленных компанией Seiko Epson Corporation.

Компания Seiko Epson Corporation не несет ответственности за ущерб или затруднения любого рода, явившиеся результатом применения любых дополнительных принадлежностей или расходных материалов, не указанных компанией Seiko Epson Corporation в качестве оригинальной продукции Epson (Original Epson Products) или одобренной продукции Epson (Epson Approved Products).

Содержание этого руководства может быть изменено или обновлено без уведомления.

Приведенные в данном руководстве иллюстрации и реальный проектор могут различаться.

## Ограниченное применение

Если эта продукция используется в условиях, требующих обеспечения высокого уровня надежности и (или) безопасности — например, в сочетании с авиационными, железнодорожными, судовыми, автомобильными и прочими транспортными средствами, аварийными устройствами оповещения, различными предохранительными устройствами или функциональными устройствами, выполняющими прецизионные операции — применение этой продукции рекомендуется только с учетом необходимых средств обеспечения отказоустойчивости и резервирования, поддерживающих достаточно высокий уровень безопасности и надежности всей проектируемой системы. В связи с тем, что эта продукция не предназначена для использования в условиях, требующих обеспечения очень высокого уровня надежности и (или) безопасности — например, в сочетании с авиационно-космическим оборудованием, важнейшим телекоммуникационным оборудованием, оборудованием систем управления атомными электростанциями или медицинским оборудованием, непосредственно используемым в процессе медицинского обслуживания — пожалуйста, не забывайте о том, что вы несете ответственность за всестороннюю оценку соответствия этой продукции конкретным условиям эксплуатации и за ее применение в этих условиях.

---

## Обозначения

Операционная система Microsoft® Windows® 2000  
Операционная система Microsoft® Windows® XP  
Операционная система Microsoft® Windows Vista®  
Операционная система Microsoft® Windows® 7  
Операционная система Microsoft® Windows® 8  
Операционная система Microsoft® Windows® 8.1

В настоящем руководстве перечисленные выше операционные системы упоминаются как Windows 2000, Windows XP, Windows Vista, Windows 7 и Windows 8 и Windows 8.1. Кроме того, для обозначения ОС Windows 2000, Windows XP, Windows Vista, Windows 7, Windows 8 и Windows 8.1, а также нескольких версий Windows может использоваться собирательный термин Windows, например Windows 2000/XP/Vista/7/8/8.1 (без слов Windows).

Mac OS X 10.3.x  
Mac OS X 10.4.x  
Mac OS X 10.5.x  
Mac OS X 10.6.x  
OS X 10.7.x  
OS X 10.8.x  
OS X 10.9.x

В данном руководстве операционные системы, перечисленные выше, обозначаются как Mac OS X 10.3.x, Mac OS X 10.4.x, Mac OS X 10.5.x, Mac OS X 10.6.x и Mac OS X 10.7.x, OS X 10.8.x и OS X 10.9.x. Кроме того, для их обозначения используется собирательный термин "OS X".

Crestron и Crestron RoomView являются охраняемыми товарными знаками корпорации Crestron Electronics, Inc.

Extron® and XTP® are registered trademarks of Extron Electronics.

©SEIKO EPSON CORPORATION 2014. All rights reserved.

---

## Торговые марки и авторские права

EPSON и ELPLP являются товарными знаками или зарегистрированными товарными знаками компании SEIKO EPSON CORPORATION.

Mac и OSX являются товарными знаками или зарегистрированными товарными знаками компании Apple Inc.

Microsoft, Windows, Windows Vista, PowerPoint и логотип Windows являются товарными знаками или зарегистрированными товарными знаками корпорации Microsoft в США и других странах.

WPA™ и WPA2™ являются зарегистрированными товарными знаками Wi-Fi Alliance.

HDMI и High-Definition Multimedia Interface — торговые марки или зарегистрированные торговые марки компании HDMI Licensing LLC.



Торговая марка PjLink применяется для регистрации или уже зарегистрирован в Японии, Соединенных Штатах Америки, а также в других странах и регионах.

HDBaseT™ and the HDBaseT Alliance logo are trademarks of the HDBaseT Alliance.

Упомянутые здесь названия других изделий служат также для целей идентификации и могут быть торговыми марками, принадлежащими соответствующим владельцам. Компания Epson отказывается от всех и любых притязаний и прав на эти фирменные марки.

<b>З</b>		<b>L</b>		<b>Z</b>	
3D-изображения .....	84	LAN Port .....	19	Zoom .....	20
<b>A</b>		<b>M</b>		<b>A</b>	
Auto .....	20	Menu .....	21	Автовкл. питания .....	133
Адрес шлюза .....	141, 144	Message Broadcasting .....	200	Автонастр. SSID .....	140
<b>C</b>		<b>P</b>		Автонастр. диафр. ....	76
Crestron RoomView .....	208	PJLink .....	207	автонастройка .....	127
<b>D</b>		<b>Q</b>		автонастройка диафрагмы .....	126
DICOM SIM .....	75	Quick Corner .....	65, 130	Адрес IP .....	141, 144
Direct Power On .....	133	<b>R</b>		Адрес электронной почты .....	145
<b>E</b>		RGBCMY .....	136	<b>Б</b>	
EasyMP Monitor .....	200	RoomView .....	208	Безопасность .....	142
Esc .....	21	<b>S</b>		Блокир. включения .....	115
ESC/VP21 .....	205	Search .....	61	Блокир. управл. ....	118
Event ID .....	147, 183	Shutter .....	20, 100	Блокировка кнопок пульта ДУ .....	119
E-Zoom .....	101	SNMP .....	203	блокировка управления .....	130
<b>F</b>		Split Screen .....	97, 130	<b>В</b>	
Focus .....	20, 40	sRGB .....	75	Веб-браузер .....	200
<b>H</b>		SSID .....	141	Видеодиапазон .....	128
HDBaseT .....	135	Super-resolution .....	128	видеосигнал .....	128, 147
<b>I</b>		<b>W</b>		Виртуальная клавиатура .....	138
ID проектора .....	42, 136	Web Remote .....	203	Время раб. лампы .....	147
ID пульта ДУ .....	43			Время спящего реж. ....	133
				Вход для подачи питания .....	18
				Входной порт BNC .....	18
				Входной порт Computer .....	18
				Входной порт DVI-D .....	19
				Входной порт HDMI .....	19
				Входной порт SDI .....	18

Входной порт S-Video .....	18
Входной порт Video .....	18
входной сигнал .....	128, 147
Выбор лампы .....	33, 136
Выравнив. панели .....	132, 195
высотный режим .....	133
Выходное отверстие для воздуха .....	16

**Г**

Гамма .....	82
Геометр. коррекция .....	130
Гнездо защиты .....	15
Гор/вер.искаж. ....	64, 130
График .....	107, 108

**Д**

Дата и время .....	107, 134
Держатель кабеля .....	18
динамический .....	75
дисплей .....	132
Дополнительно .....	126, 133
Дополнительные принадлежности .....	213

**З**

Зав синхр BNC .....	133
Заднее .....	132
Задняя опора .....	16, 17
Замена аккумуляторов пульта дистанционного управления .....	25
Замена лампы .....	190
Защита логотипа .....	115
Защита паролем .....	115
Звуковой сигнал .....	134

**И**

Изогнут. поверхн. ....	66, 130
имя проектора .....	139
индикатор лампы .....	151
Индикатор питания .....	151
индикатор состояния .....	151
Индикатор фильтра .....	151, 185
Индикаторы .....	134
Индикаторы состояния .....	17
Интерфейсная крышка .....	15
интерфейсной крышки .....	30
Источник .....	98, 147

**К**

Кадровая интерпол. ....	83, 128
Камера для документов .....	213
Канал .....	140
Кач. сигн. HDBaseT .....	147
Кл. сл. проект. ....	139
Ключ Quick Wireless Connection USB Key .....	213
Кнопка для снятия интерфейсной крышки .....	16
Кнопка затвора .....	133
контраст .....	125
Контроль Web .....	201
конфигурации сети .....	137
Коррекция точки .....	69, 130
Крышка отсека лампы .....	16

**Л**

Логотип пользов. ....	132
-----------------------	-----

Логотип пользователя .....	102
----------------------------	-----

**М**

Маска подсети .....	141, 144
Масштаб .....	128, 136
масштаба .....	40
Масштабируемые изображения .....	95
Мгновенное откл. ....	134
Меню "Позиция" .....	132
Меню «Безопасность» .....	142
Меню «Беспроводная ЛВС» .....	140
Меню «Изображен.» .....	125
Меню «Информация» .....	147
Меню «Основные» .....	139
Меню «Позиция» .....	132
Меню «Почта» .....	144
Меню «Проводная ЛВС» .....	143
Меню «Расширен.» .....	131
Меню «Сброс» .....	146, 148
Меню «Сеть» .....	137
Меню «Сигнал» .....	127
Модуль беспроводной ЛВС .....	50, 213
Монитор состояния .....	21, 162
мониторы .....	234
Мультипроекция .....	76, 136

**Н**

Наименования компонентов и их назначение .....	15
Направление .....	32, 132
Наст. Split Screen .....	97
Настройка .....	122
Настройка 3D .....	127

Настройки ..... 129  
 Настройки A/V ..... 134  
 Настройки IP ..... 141, 144  
 Настройки графика ..... 136  
 Настройки экрана ..... 34  
 Насыщенность ..... 81  
 насыщенность цвета ..... 125  
 Невидимая область ..... 128  
 номер порта ..... 144

## О

Обработка изобр. .... 129  
 Однородность цвета ..... 132, 136, 197  
 От. крышка лампы ..... 16  
 Отверстие воздухозаборника ..... 15  
 Отверстие для кабеля ..... 16  
 Отображение SSID ..... 141  
 Оттенок ..... 81  
 оттенок ..... 126  
 Очистка воздушного фильтра ..... 185  
 Очистка поверхности проектора ..... 185

## П

Память ..... 104, 130  
 Панель управления ..... 17, 20  
 пароль PjLink ..... 139  
 пароль контроля Web ..... 139  
 Пароль-фраза ..... 143  
 перегрев ..... 154  
 Переднее ..... 132  
 Передняя опора ..... 15, 17  
 Переключатель для снятия интерфейсной  
 крышки ..... 15

Переход края ..... 87, 136  
 Периодичность замены воздушного  
 фильтра ..... 193  
 Периодичность замены лампы ..... 188  
 Пит. беспров. ЛВС ..... 140  
 Подавл. моск. шумов ..... 128  
 Подбор цветов ..... 136  
 Поддерживаемые мониторы ..... 234  
 Подтверждение режима ожидания ..... 132  
 позиция ..... 127  
 Поиск источника сигн. .... 133  
 Поиск точки доступа ..... 141, 142  
 полн. блок-ка ..... 118  
 пользовательская кнопка ..... 130  
 Поляризатор ..... 213  
 Поменять экраны ..... 98  
 Порт HDBaseT ..... 19  
 Порт Remote ..... 18, 19  
 Порт RS-232C ..... 19  
 Порт Выход на монитор ..... 19  
 Порт модуля беспроводной ЛВС ..... 19  
 Потолочное ..... 132  
 презентация ..... 75  
 прогрессивная ..... 127  
 Проекционный объектив ..... 15, 28  
 Проецирование ..... 33  
 проецирование ..... 132  
 Просматривание уведомлений об ошибках  
 ..... 202  
 Пульт дистанционного управления ..... 21

## Р

Рабочая температура ..... 238

Размер экрана ..... 98, 215  
 разрешение ..... 127, 147  
 Расстояние ..... 215  
 Расстояние проецирования ..... 215  
 расходные материалы ..... 214  
 режим ожидания ..... 135  
 Режим реле лампы ..... 110  
 Режим. соед. .... 140  
 резкость ..... 126  
 Рукоятки ..... 15

## С

Сброс памяти ..... 148  
 Сброс рабочего времени лампы ..... 192  
 сбросить все ..... 148  
 Сдвиг объектива ..... 20, 37  
 сервер SMTP ..... 144  
 Серийный номер ..... 147  
 Сетевая инф. .... 137  
 синх. инфо ..... 147  
 синхронизация ..... 127  
 Смена входного сигнала ..... 20  
 Сменная крышка объектива ..... 16, 28  
 сообщения ..... 132  
 соотношение сторон ..... 128  
 Состояние ..... 147  
 Состояние лампы ..... 147  
 спорт ..... 75  
 Способ замены воздушного фильтра  
 ..... 193  
 Справка ..... 150  
 Спуск заслонки ..... 133  
 спящий режим ..... 133



- Т**
- Таймер заслонки ..... 133
  - театр ..... 75
  - Температура хранения ..... 238
  - Тестовый шаблон ..... 20, 36, 130
  - Технические характеристики ..... 236
  - Тип объектива ..... 134
  - Тип пульта ДУ ..... 133
  - Точки крепления кронштейнов подвески  
..... 16
  - трекинг ..... 127
- У**
- Увед.оч.возд.ф-ра ..... 132
  - Уведом. по почте ..... 201
  - уведомление по почте ..... 144
  - Угол стены ..... 71, 130
  - Удален. приемник ..... 15, 16, 130
  - управление ..... 133, 134
  - Уровень черного ..... 136
  - Уровень яркости ..... 136
  - Устранение неполадок ..... 172
- Ф**
- Фиксация линзы ..... 119, 130
  - Фокус ..... 40
  - Фон ..... 132
  - формат ..... 77
  - фотография ..... 75
  - Функция групповой настройки ..... 52
  - Функция мультипроекции ..... 86
  - функция паузы ..... 101
- Ц**
- Цвет. температ. .... 126
  - Цветовой режим ..... 75, 125, 136
  - Целевую область действия ..... 102
- Ч**
- частота обновления ..... 147
  - Чистка ..... 185
- Ш**
- шумоподавление ..... 128
- Э**
- Экран ..... 132
  - Экран загрузки ..... 132
  - энергопотребление ..... 130
- Я**
- язык ..... 136
  - Яркость ..... 81
  - яркость ..... 125