

Проектора

L102W

Руководство пользователя

Вер. 2/03/2014 г.

- DLP, логотип DLP, DLP Link и BrilliantColor - торговые наименования или зарегистрированные товарные знаки компании Texas Instruments.
- IBM - торговое наименование или зарегистрированный товарный знак корпорации International Business Machines.
- Apple, iPhone, iPad, iTunes, Macintosh, Mac и Mac OS являются товарными знаками компании Apple Inc., зарегистрированными в США и других странах.
- IOS - торговое наименование и товарный знак компании Cisco Systems, Inc., зарегистрированный в США и других странах.
- Microsoft, Windows, Windows Vista и PowerPoint являются зарегистрированными торговыми знаками или торговыми знаками Microsoft Corporation в Соединённых Штатах и/или других странах.
- Adobe, Adobe PDF, Adobe Reader и Acrobat являются торговыми наименованиями или товарными знаками компании Adobe Systems, зарегистрированными в США и/или других странах.
- Google и Android - торговые наименования или зарегистрированные товарные знаки компании Google Inc.
- MicroSaver является зарегистрированным торговым знаком Kensington Computer Products Group, отделения ACCO Brands.
- HDMI, логотип HDMI и High-Definition Multimedia Interface являются торговыми знаками или зарегистрированными торговыми знаками компании HDMI Licensing LLC.



- Blu-ray является торговым знаком Blu-ray Disc Association.
- SDHC, SD, microSD и логотип microSDHC являются товарными знаками компании SD-3C, LLC.
- Наименование Linux является товарным знаком компании Linus Torvalds, зарегистрированным в Соединенных Штатах Америки и других странах.
- Другие названия продуктов и компаний, упоминаемые в этом руководстве пользователя, могут быть товарными знаками или зарегистрированными товарными знаками их соответствующих владельцев.
- Лицензии на программное обеспечение GPL/LGPL
Это изделие включает программы, распространяемые на условиях Общедоступной лицензии GNU (GPL), Сокращенной общедоступной лицензии GNU (LGPL) и других лицензий. Подробнее о каждой из программ см. в документе «readme.pdf» в папке «about GPL&LGPL» на прилагаемом компакт-диске.
- Лицензия на шрифт IPA
В этом изделии используется лицензионный шрифт IPA. Сведения о лицензии содержатся в документе «IPA Font License Agreement v1.0» в папке “about GPL&LGPL” на прилагаемом компакт-диске.
- IPA Font (шрифт IPA) - товарный знак IPA, зарегистрированный в Японии и других странах.

ПРИМЕЧАНИЯ

- (1) Запрещена частичная или полная перепечатка содержания этого руководства пользователя без разрешения.
- (2) Содержимое этого руководства может быть изменено без предварительного уведомления.
- (3) В процессе подготовке этого руководства пользователя были приложены большие усилия, однако если вы заметите какие-либо сомнительные фрагменты, ошибки или упущения, обратитесь, пожалуйста, к нам.
- (4) Несмотря на утверждение в статье (3), NEC не несет ответственности по каким-либо искам относительно потери прибыли или других происшествий, к которым может привести использование проектора.

Важная информация

Предостережения относительно безопасности

Меры предосторожности

Перед эксплуатацией проектора NEC внимательно ознакомьтесь с этим руководством и храните его в доступном месте для будущих справок.

ВНИМАНИЕ



Для отключения от сети электропитания обязательно выньте штепсель из розетки. Розетку электропитания необходимо установить как можно ближе к оборудованию и доступ к ней должен быть свободен.

ВНИМАНИЕ



ВО ИЗБЕЖАНИЕ ПОРАЖЕНИЯ ЭЛЕКТРИЧЕСКИМ ТОКОМ НЕ ОТКРЫВАЙТЕ КОРПУС. ВНУТРЕННИЕ КОМПОНЕНТЫ НАХОДЯТСЯ ПОД ВЫСОКИМ НАПРЯЖЕНИЕМ. ДЛЯ ПРОВЕДЕНИЯ ТЕХНИЧЕСКОГО ОБСЛУЖИВАНИЯ ОБРАЩАЙТЕСЬ К КВАЛИФИЦИРОВАННОМУ ОБСЛУЖИВАЮЩЕМУ ПЕРСОНАЛУ.



Этот символ предупреждает пользователя, что незащищенного напряжения внутри устройства может быть достаточно для поражения электрическим током. Поэтому каким-либо образом прикасаться к любой части внутри устройства опасно.



Этот символ обращает внимание пользователя на изложенную важную информацию относительно эксплуатации и технического обслуживания устройства. Во избежание проблем эту информацию необходимо прочитать очень внимательно.

ПРЕДУПРЕЖДЕНИЕ: ЧТОБЫ ПРЕДОТВРАТИТЬ ВОЗНИКНОВЕНИЕ ПОЖАРА ИЛИ ПОРАЖЕНИЕ ЭЛЕКТРИЧЕСКИМ ТОКОМ, БЕРЕГИТЕ ЭТО УСТРОЙСТВО ОТ ДОЖДЯ ИЛИ ВЛАГИ. НЕ ИСПОЛЬЗУЙТЕ ШТЕПСЕЛЬ ЭТОГО УСТРОЙСТВА С УДЛИНИТЕЛЕМ ИЛИ НЕ ВСТАВЛЯЙТЕ ЕГО В РОЗЕТКУ, ЕСЛИ ВСТАВИТЬ ОБА ШТЫРЬКА ДО КОНЦА НЕ УДАЕТСЯ.

Соответствие требованиям DOC (только для Канады)

Это цифровое устройство класса В отвечает требованиям канадского стандарта ICES-003.

3-е Информационное предписание по уровню машинных шумов. GPSGV:

Максимальный уровень звукового давления не превышает 70 дБ (А) и соответствует требованиям стандарта EN ISO 7779.

Утилизация использованного изделия



Согласно законодательству всех стран ЕС, использованные электрические и электронные изделия, на которых имеется этот знак (см. рисунок слева), должны утилизироваться отдельно от обычных бытовых отходов. К таким изделиям относятся проекторы и используемые в них электрические компоненты. Для получения сведений по безопасной утилизации этих изделий обратитесь в местные надзорные органы и/или в магазин, где вы приобрели изделие.

После сбора таких использованных изделий специальными службами утилизации, они утилизируются либо перерабатываются согласно установленным нормам. Такой порядок позволяет утилизировать отходы и сократить вредное воздействие, наносимое окружающей среде и здоровью людей, до минимально возможного уровня. Этот предупреждающий знак на электрических и электронных изделиях применяется только в странах, являющихся членами Европейского Союза.



ПРЕДУПРЕЖДЕНИЕ ДЛЯ ЖИТЕЛЕЙ КАЛИФОРНИИ:

Согласно законодательству штата Калифорния, производитель предупреждает, что кабели, поставляемые с этим устройством, содержат свинец, вызывающий врожденные пороки у детей и наносящий вред репродуктивной системе. **МОЙТЕ РУКИ ПОСЛЕ ИСПОЛЬЗОВАНИЯ.**

Заявление о радиочастотных помехах (только для США)

ПРЕДУПРЕЖДЕНИЕ

Согласно требованиям Федеральной комиссии связи США (ФСК), запрещаются любые изменения и модификации данного устройства, кроме указанных в данном руководстве компанией-производителем NEC Display Solutions of America, Inc. Несоблюдение этого требования ФСК может лишить вас права эксплуатировать это оборудование. Данное оборудование протестировано и соответствует требованиям к цифровым устройствам класса B согласно части 15 Правил CFR 47 FCC. Эти требования должны обеспечить разумную защиту от вредных помех при эксплуатации оборудования в жилых помещениях. Настоящее оборудование генерирует, использует и может излучать радиоволны и, если оно установлено или эксплуатируется с нарушением инструкций производителя, может создавать помехи для средств радиосвязи. Гарантировать отсутствие помех в каждом конкретном случае невозможно.

Если оборудование вызывает помехи, мешающие приему радио- и телесигналов, что можно определить посредством выключения и включения оборудования, попытайтесь для устранения помех предпринять следующие действия:

- Перенаправьте или переместите принимающую антенну.
- Увеличьте расстояние между оборудованием и принимающей антенной.
- Подключите оборудование к другой розетке так, чтобы оно и приемное устройство питались от разных цепей.
- Обратитесь за помощью к торговому агенту или к специалисту по теле/радиооборудованию.

Только для Великобритании: В Великобритании с данным оборудованием используется кабель питания с запрессованной вилкой с черным (5A) плавким предохранителем, одобренный Британским институтом стандартов (BSI). Если указанный кабель отсутствует в комплекте поставки, обратитесь к поставщику оборудования.

Важные меры безопасности

Эти инструкции по технике безопасности предназначены для обеспечения длительного срока службы проектора и предотвращения поражения электрическим током. Пожалуйста, внимательно прочитайте их о помните обо всех предостережениях.

Установка

- Не устанавливайте проектор в следующих условиях:
 - На неустойчивой тележке, стойке или столе.
 - Вблизи воды, ванн или влажных помещений.
 - Под прямыми солнечными лучами, а также возле обогревателей и устройств, излучающих тепло.
 - В окружениях, где присутствует пыль, дым или пар.
 - На листах бумаги или ткани, ковриках или коврах.

ПРЕДУПРЕЖДЕНИЕ

- Во время работы проектора запрещается закрывать объектив крышкой объектива, щитком или другими предметами. Это может привести к сильному нагреву предмета выходящим лучом и, как следствие, к повреждению имущества или пожару.
- Не размещайте перед объективом проектора предметы, содержащие термически нестойкие материалы. Жар от светового луча может привести к расплавлению этих предметов.



- Не распыляйте воспламеняемые газы для удаления с объектива пыли или грязи. Это может привести к возгоранию.

⚠ Меры пожарной и электрической безопасности ⚠

- Чтобы предотвратить накопление тепла внутри проектора, убедитесь, что он хорошо вентилируется и что вентиляционные отверстия не заблокированы. Расстояние между проектором и стеной должно составлять не менее 4 дюймов (10 см).
- Не прикасайтесь к выпускным вентиляционным отверстиям - при работе проектора и сразу после его выключения они могут быть очень горячими.
- Не допускайте попадания внутрь проектора посторонних предметов, например скрепок для бумаги или клочков бумаги. Не пытайтесь вынимать какие-либо предметы, которые могли попасть в проектор. Не вставляйте в проектор металлических предметов, например проводов или отверток. Если что-либо упадет внутрь проектора, немедленно отключите его от сети и обратитесь к квалифицированному обслуживающему персоналу для удаления предмета.
- Не ставьте никаких предметов на проектор.
- Не прикасайтесь к штепселю во время грозы. Такие действия могут привести к поражению электрическим током или пожару.
- Проектор предназначен для работы при напряжении 100-240 В переменного тока и частоте 50/60 Гц. Прежде чем использовать проектор, убедитесь, что ваша сеть электропитания соответствует этим требованиям.
- Не смотрите в объектив, когда проектор включен. Это может привести к серьезному поражению глаз.



- Следите, чтобы на пути прохождения света не было увеличительных стекол и других предметов, обладающих оптическими свойствами. Из объектива проектора выходит световой луч большой мощности, и наличие оптических предметов, способных изменять траекторию выходящего из объектива луча, может привести к непредсказуемым последствиям, например, к пожару или поражению глаз.
- Не перекрывайте путь прохождения пучка от источника света и заркала какими-либо предметами. Это может привести к их возгоранию.
- Обращайтесь с силовым кабелем очень осторожно. Поврежденный или изношенный силовой кабель может стать причиной пожара или поражения электрическим током.
 - Используйте только шнур питания.
 - Не изгибайте силовой кабель, а также не тяните его с чрезмерным усилием.
 - Не размещайте силовой кабель под проектором или каким-либо тяжелым предметом.
 - Не накрывайте силовой кабель какими-либо мягкими материалами, например ковриками.
 - Не нагревайте силовой кабель.
 - Не касайтесь штепселя силового кабеля влажными руками.
- Ниже описаны ситуации, в которых необходимо выключить проектор, отсоединить силовой кабель от сети и сдать проектор на обслуживание квалифицированному обслуживающему персоналу:
 - Силовой кабель или штепсель поврежден или изношен.
 - В проектор пролилась жидкость или он попал под дождь.
 - Проектор не работает надлежащим образом при следовании инструкциям, описанным в этом руководстве пользователя.
 - Проектор упал или его корпус был поврежден.
 - Рабочие характеристики проектора существенно изменились, что указывает на необходимость технического обслуживания.
- Прежде чем переносить проектор, отсоедините силовой и все остальные кабели.
- Выключайте проектор и отсоединяйте силовой кабель от электросети в случаях, если вы не планируете использовать проектор длительное время.
- Не посылайте проектор в мягком футляре через службу доставки пакетов или службу грузовых перевозок. При пересылке в мягкой упаковке проектор может быть поврежден.

⚠ Меры предосторожности при эксплуатации пульта дистанционного управления

- Обращайтесь с пультом дистанционного управления осторожно.
- Если на пульт дистанционного управления попала влага, немедленно вытрите его насухо.
- Берегите пульт от чрезмерно высоких температур и влажности.
- Не замыкайте, не нагревайте и не разбирайте батареи.
- Не бросайте батареи в огонь.
- Если пульт долго не будет использоваться, вынимайте из него батарею.
- Утилизируйте батареи согласно местному законодательству.
- Не устанавливайте батареи не той стороной.

ПРИМЕЧАНИЕ:

* Держите кнопочные батареи вне досягаемости детей, во избежание их проглатывания детьми.

⚠ Меры безопасности при просмотре стерео изображений

- Перед просмотром изучите меры предосторожности, приведенные в инструкции по эксплуатации к затворным стерео-очкам для ЖК-экранов, а также в инструкциях по просмотру совместимых стерео продуктов (DVD-дисков, видеоигр, компьютерных видеофайлов и т.п.). Во избежание появления неблагоприятных симптомов, соблюдайте следующие условия:
 - Снимайте затворные стерео-очки при просмотре не стерео материалов.
 - Не смотрите на экран с расстояния менее 2 м (7 футов). Просмотр стерео изображений с более близкого расстояния вызывает перенапряжение глаз.
 - Не смотрите стерео изображения слишком долго. Делайте перерывы не менее 15 минут после каждого часа просмотра.
 - Если у кого-то в вашей семье бывали припадки, вызываемые светом, посоветуйтесь с врачом относительно просмотра стерео изображений.
 - Если при просмотре стерео изображений у вас возникнут болезненные симптомы (тошнота, головокружение, недомогание, головные боли, перенапряжение глаз, помутнение зрения, онемение, судороги), немедленно прекратите просмотр. Если симптомы не проходят, обратитесь к врачу.

Авто выкл. (мин) (Заводская уставка: 30 минут)

- Для экономии энергопотребления применяется параметр [Авто выкл. (мин)] с исходным заводским значением 30 минут. При выборе значения [30] для параметра [Авто выкл. (мин)] проектор будет автоматически выключаться, если в течение 30 минут отсутствует активность оператора или сигнал на входах проектора. Для отключения функции [Авто выкл. (мин)] выберите значение [0].
- Функция [Авто выкл. (мин)] не работает, если кнопкой SOURCE на панели управления выбран источник [Мультимедиа].

Информация о режиме работы на большой высоте

- Если проектор используется на большой высоте (приблизительно 2500 футов/760 метров или выше), установите для параметра [Режим Вентилятора] значение [Высокий].
- Если при использовании проектора на высоте приблизительно 2500 футов/760 метров или выше не установить режим [Высокий], это может привести к перегреванию и выключению проектора. Если это произошло, подождите две минуты и включите проектор.

ОБ АВТОРСКИХ ПРАВАХ НА ОРИГИНАЛЬНЫЕ ПРОЕЦИРУЕМЫЕ ИЗОБРАЖЕНИЯ:

Учтите, что использование этого проектора для получения прибыли или привлечения внимания публики в таких местах, как кафе или гостиница, а также сжатие или расширение изображения на экране при помощи указанных ниже функций может затронуть вопрос о нарушении авторских прав, которые защищены законом. [Формат кадра], [Корр.трапеции], [Ц.МАСШТАБ] и другие подобные функции.

Содержание.....	1	ОПЦИИ Доп Наст	35
Замечания об эксплуатации	2	Режим Мультимедиа	36
Меры предосторожности	2	Использование меню.....	37
Введение	4	Структура меню Мультимедиа	38
Характеристики устройства	4	Поддерживаемые форматы	39
Комплект поставки	5	Использование проектора, как	
Общий вид устройства	6	устройства памяти	41
Проектор	6	Проецирование экранного	
Соединительные разъемы.....	7	изображения компьютера с	
Панель управления	8	помощью USB-кабеля	
Пульт дистанционного управления ..	9	(USB-просмотр).....	43
Установка батарей.....	11	Проецирование по радио	44
Установка.....	12	Приложения	45
Подключение проектора	12	Устранение неисправностей	45
Подключение к компьютеру/		Технические характеристики.....	49
ноутбуку	12	Режимы совместимости.....	51
Подключение к видеоисточникам	13	Аналоговый RGB.....	51
Включение/выключение проектора..	14	Компонент.....	51
Включение проектора	14	3D.....	51
Выключение проектора	15	HDMI	52
Предупреждающий индикатор	16	Композ. видео	52
Настройка проецируемого		Установка штатива.....	53
изображения.....	17	Размеры корпуса.....	54
Регулировка высоты изображения..	17	Предназначение штырьков	
Настройка фокуса проектора	18	входного разъема D-Sub	
Настройка размера проецируемого		COMPUTER	55
изображения	18	Контрольный лист по	
Управление.....	19	устранению неполадок.....	56
Экранное меню.....	19	ЗАРЕГИСТРИРУЙТЕ ВАШ	
Использование меню.....	19	ПРОЕКТОР! (для жителей США,	
Дерево меню.....	20	Канады и Мексики)	58
ИЗОБР.....	22		
ИЗОБР Доп Наст	24		
ЭКРАН.....	26		
ЭКРАН Параметры 3D	27		
НАСТРОЙКА.....	28		
НАСТРОЙКА Сигнал (RGB)	30		
НАСТРОЙКА Доп Наст.....	31		
ОПЦИИ	32		
НАСТРОЙКА Информация.....	34		

Меры предосторожности



Для обеспечения максимального срока службы вашего устройства, соблюдайте все требования, предупреждения и указания по эксплуатации, приведенные в данном руководстве.

- Предупреждение- Сначала включайте проектор, потом - источники сигнала.

Информация о соответствии требованиям RoHS для турецкого рынка: EEE Yonetmeligine Uygundur.

С этим проектором не рекомендуется применять экраны с высоким коэффициентом усиления. Чем ниже отражательная способность экрана (напр. с коэффициентом усиления =1), тем лучше визуализация проецируемого изображения.

Замечания об эксплуатации

Необходимые действия:

- Выключайте устройство перед чисткой.
- Для чистки корпуса используйте мягкую ткань, увлажненную мягким моющим средством.
- Отсоедините вилку шнура питания от электрической розетки, если устройство не будет использоваться в течение длительного времени.
- При загрязнении зеркала или объектива следует использовать имеющиеся в продаже стандартные чистящие салфетки для объективов.

Запрещается:

- Использовать абразивные чистящие средства, парафин или растворители для очистки устройства.
- Эксплуатировать устройство ненадлежащим образом:
 - В слишком холодном, жарком или влажном месте.
 - В местах, подверженных чрезмерному запылению и загрязнению.
 - Под прямыми солнечными лучами.
 - Сильно давить на объектив.

Характеристики устройства

Данное изделие представляет собой однокристальный 0,45-дюймовый проектор DLP® с разрешением WXGA.

Характеристики проектора:

- **Легкий и компактный светодиодный проектор**
В этом проекторе используется не лампа, а светодиодный источник света.
- **Просмотр во всех популярных широкоэкранных форматах**
Высокое разрешение показа – 1 039 680 пикселей (эквивалентное WXGA 16:10)
- **Быстрый пуск (4 секунды), быстрое выключение (1 секунда), панель прямого отключения питания**
Через 4 секунды после включения проектор готов к проецированию видеофильмов или компьютерных изображений.
Проектор можно убирать на хранение сразу после его отключения. Проектору не требуется выполнять цикл охлаждения после его выключения кнопкой на панели управления или пульте. Проектор имеет панель быстрого отключения («Direct Power Off»). Эта силовая панель, оборудованная силовым выключателем и размыкателем цепи, позволяет быстро отключить питание проектора (даже во время проецирования изображения).
Чтобы быстро отключить подачу сетевого питания во время работы проектора, используйте силовую панель, оборудованную рубильником и силовым выключателем.
- **Потребление 0,5 Вт в энергосберегающем режиме ожидания**
В режиме ожидания проектор потребляет около 0,5 Вт.
- **Режим ЭКО**
Включение режима «ЭКО» в меню «Параметры» позволяет сэкономить расходы на электричество.
- **Вход HDMI для просмотра цифрового видеосигнала**
Вход HDMI поддерживает просмотр цифровых видеосигналов, совместимых со стандартом HDCP. Вход HDMI также поддерживает прием аудиосигналов.
- **Встроенный 2-Вт динамик для воспроизведения звука проектором**
Монофонический 2-Вт динамик воспроизводит громкий звук.
- **USB-просмотр**
Подсоединив проектор к компьютеру по стандартному кабелю USB (стандарта USB-2,0), вы сможете передавать на проектор экранное изображение компьютера без традиционного компьютерного кабеля VGA.
- **Мультимедиа**
Режим позволяет воспроизводить фото, музыку, видео, файлы, поддерживаемые программой Office Reader (в форматах PDF от Adobe или в форматах Word/Excel/PowerPoint от Microsoft), сохраненные в USB-накопителе или на SD-карте.
Режим также позволяет использовать в качестве накопителя часть внутренней памяти проектора.
- **Панель автовыключения и автозапуска**
С таймером отключения и функциями автовыключения и автозапуска вам не нужно постоянно пользоваться кнопкой POWER (Питание) на пульте или панели управления.
- **Поддерживаются 3D-изображения (DLP® Link™)**
Проектор обеспечивает просмотр 3D-изображений через имеющиеся в продаже штормые стереочки DLP® Link™ для ЖК-мониторов.
- **Возможность проецирования по радио**
Заказной радиомодуль NP03LM/NP02LM позволяет через специальные приложения для ОС Android или iOS передавать на проектор экраны компьютера, фотографии и файлы (текстовые, PDF-файлы и документы Microsoft Office), хранящиеся в памяти вашего смартфона (ОС Android), айфона или планшетного ПК (ОС Android/iOS).



❖ Сохраните оригинальную коробку и упаковочные материалы на случай пересылки проектора в будущем.

Комплект поставки

Проектор поставляется в комплекте с показанными ниже принадлежностями. Проверьте комплектность поставки вашего устройства. Если что-то отсутствует, немедленно обратитесь к поставщику.

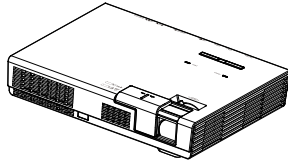

Проектор



Пульт дистанционного управления
(Код: 79TC5091)
Батарея (CR2025)



Внутренний футляр
(Код: 79TC6611)

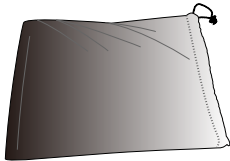

Сумка для кабелей
(Код: 79TC6601)

США (Код: 79TC5021)

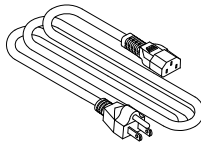

Шнур питания x 1

ЕС (Код: 79TC5031)

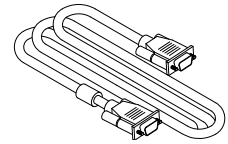
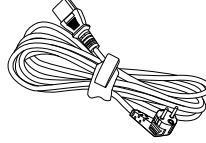

Компьютерный кабель VGA
(Код: 79TC5061)



❖ В связи с различными условиями использования в каждой стране, в некоторых регионах в комплект поставки могут входить разные принадлежности.

Документация:

- Диск к проектору NEC (Код: 7N952012)
- Краткое руководство (Код: 7N8N4552)
- Важная информация (Код: 7N8N4541)

Для Северной Америки:

- Ограниченная гарантия

Для Европы:

Покупателям в Европе:
Действующие Условия гарантии
приведены на веб-сайте: www.nec-display-solutions.com

Общий вид устройства

Проектор

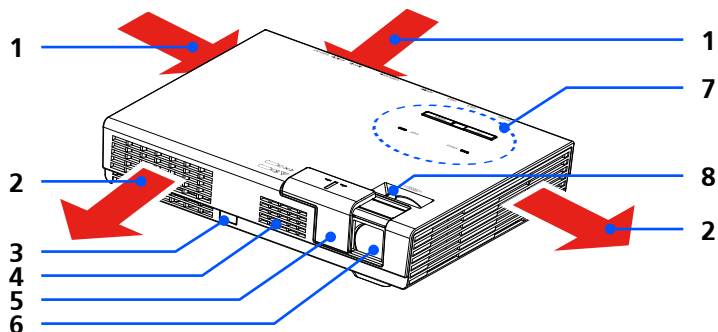

1. Вентиляция (забор воздуха)
2. Вентиляция (выход воздуха)
3. Датчик ДУ
4. Динамик
5. Крышка объектива
6. Объектив
7. Панель управления
8. Регулятор фокуса

Внутренний карман для заказного радиомодуля WLAN

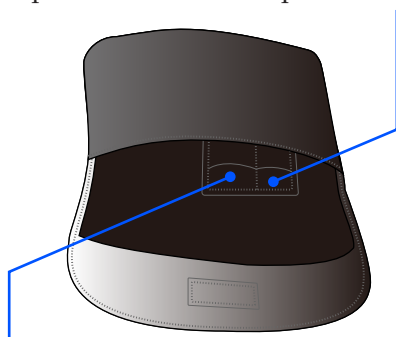

Внутренний карман для пульта

Соединительные разъемы

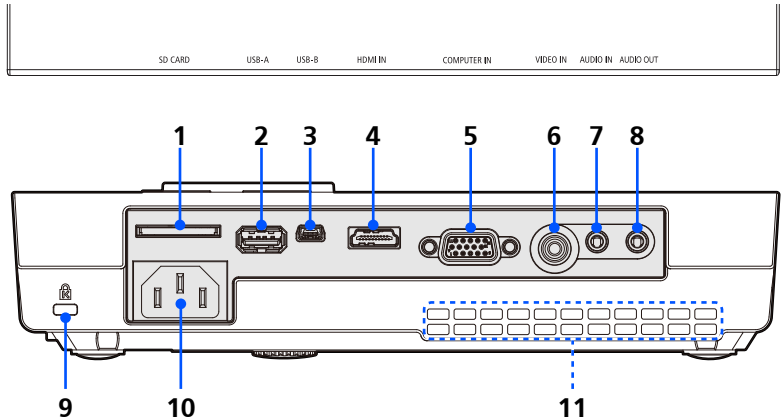

❖ Мы не гарантируем, что проектор поддерживает все предлагаемые на рынке SD-карты и USB-накопители.

❖ К порту USB-A нельзя подключать мобильные телефоны и айподы.





❖ (*) См. «Руководство по применению» на прилагаемом компакт-диске.

1. Гнездо SD-карты памяти
Для просмотра мультимедийных файлов. Вставьте в это гнездо SD-карту, маркированной стороной вверх.
Примечание:
Поддерживаемые типы SD-карт памяти:
- SD-карты до 2 Гб
- SDHC-карты до 32 Гб
SDHC-карты стандарта SD3.0 не поддерживаются. (для карт Mini/Micro SD и Mini/Micro SDHC требуется адаптер).
2. Порт USB-A
- Для подключения типовых USB-устройств. Для просмотра мультимедийных файлов.
- Подсоедините заказной радиомодуль (NP03LM/NP02LM).
При подключении к проектору через радиосеть WLAN (*) можно использовать приложения компании AWIND Inc.
3. Порт USB-B
Для просмотра мультимедиа и USB-просмотра.
4. Вход HDMI IN
5. Вход COMPUTER-IN
6. Вход VIDEO IN
7. Вход AUDIO-IN
8. Выход AUDIO OUT
9. Гнездо замка Kensington™ (для системы защиты MicroSaver®)
10. Вход питания
11. Вентиляция (забор воздуха)

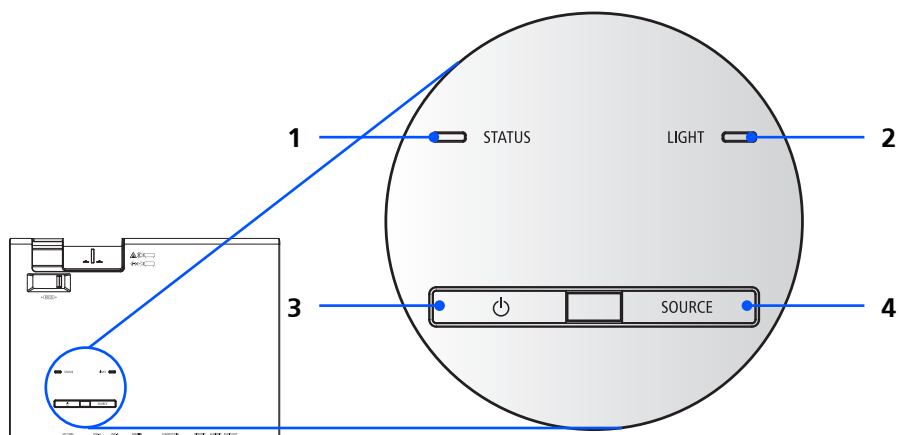
Панель управления





1	Индикатор состояния	Показывает состояние нагрева проектора или включенной функции Блокировка панели управления. См. Индикатор STATUS, стр. 48.
2	Индикатор ЛАМПЫ	Показывает состояние источника света (СД-лампы). См. «Индикатор ЛАМПЫ» на стр. 48.
3	 Кнопка и индикатор питания	Кнопка «  » включает проектор. См. «Включение/выключение проектора», стр. 14-15.
4	ИСТОЧНИК	Нажмите «ИСТОЧНИК», чтобы выбрать входной сигнал.

Пульт дистанционного управления

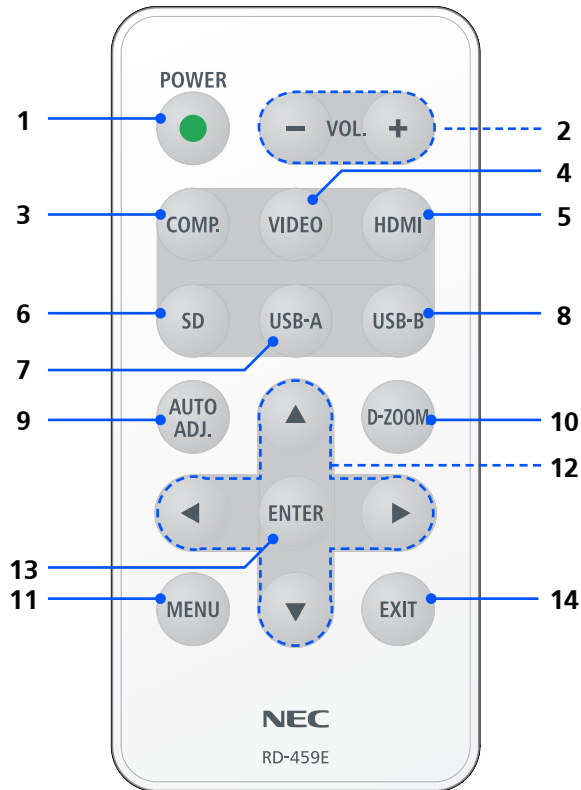
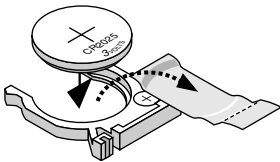

❖ Перед первым использованием пульта удалите прозрачную изоляцию. См. «Установка батареи», стр. 11.



1	 POWER	См. раздел «Включение и выключение проектора» на стр. 14 ~ 15.
2	VOL. +/-	Увеличение/уменьшение громкости динамика.
3	COMP.	Кнопка «COMP.» выбирает вход COMPUTER-IN.
4	Видеосигнал	Кнопка «Видеосигнал» выбирает вход VIDEO-IN.
5	HDMI	Кнопка «HDMI» выбирает вход HDMI-IN.

6	SD	Кнопка «SD» выбирает гнездо SD-CARD. Запускает просмотр мультимедиа.
7	USB-A	Кнопка «USB-A» выбирает порт USB-A. Запускает просмотр мультимедиа. При подключении к порту USB-A заказного радиомодуля, на экране будет отображаться дежурный радиосетевой экран.
8	USB-B	Кнопка «USB-B» выбирает порт USB-B. (USB-просмотр).
9	АВТОНАС-ТРОЙКА	Авто-оптимизация компьютерного изображения.
10	Ц-МАСШТАБ	Увеличение/уменьшение проецируемого изображения.
11	МЕНЮ	Кнопка «МЕНЮ» для открытия экранного меню (или возврата в главное меню).
12	 Четыре кнопки выбора	Используйте клавиши ▲ или ▼ или ◀ или ▶, чтобы выбрать требуемые элементы или внести изменения.
13	ВОЙТИ	Подтверждение выбора настроек.
14	ВЫХОД	Выход из меню настройки.

Установка батарей

1. Нажав на крышку отсека батарей, сдвиньте и снимите ее.

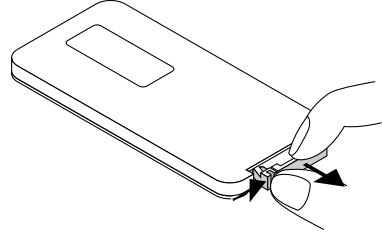
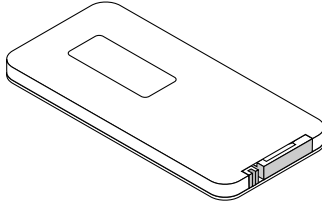

❖ Инфракрасный сигнал действует по линии визирования на расстоянии приблизительно до 22 футов/7 м и в пределах угла 60 градусов от дистанционного датчика, расположенного на корпусе проектора.

❖ Проектор не реагирует на команды при наличии препятствий прямому прохождению луча между пультом и датчиком ДУ на проекторе (или если на датчик падает яркий свет). Слабый заряд батареи также может не позволять нормально управлять проектором с помощью пульта.

❖ Держите кнопочные батареи вне досягаемости детей, во избежание их проглатывания детьми.

2. Выньте старую литиевую кнопочную батарею и вставьте новую (CR2025). Батарею следует установить стороной «+» вверх.

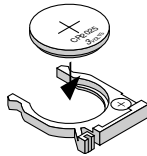

3. Вставьте крышку обратно.

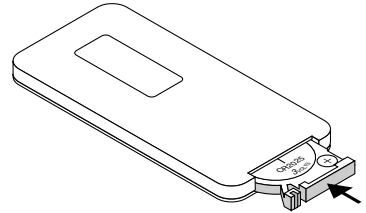

Меры предосторожности при эксплуатации пульта дистанционного управления

- Обращайтесь с пультом дистанционного управления осторожно.
- Если на пульт дистанционного управления попала влага, немедленно вытрите его насухо.
- Берегите пульт от чрезмерно высоких температур и влажности.
- Не устанавливайте батареи не той стороной.

ВНИМАНИЕ:

Неправильная замена батареи может привести к взрыву. Для замены используйте только батареи того же или эквивалентного типа, рекомендованные производителем. Утилизируйте элементы питания согласно местному законодательству.

Подключение проектора

Подключение к компьютеру/ноутбуку



❖ Убедитесь, что шнур питания надежно подсоединен ко входу сетевого питания проектора и сетевой розетке.

К сетевой розетке

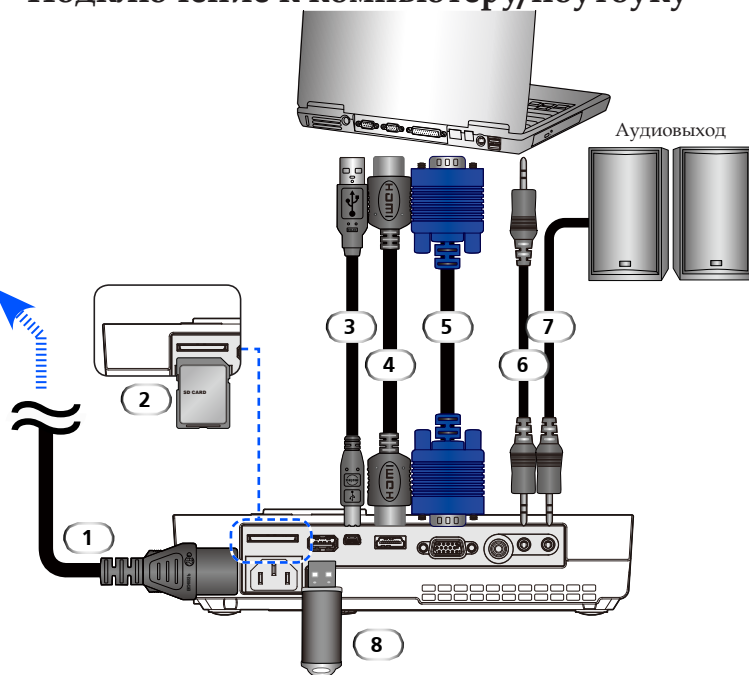

Примечание:

Для просмотра цифрового сигнала DVI

- Используйте кабель DVI-HDMI, совместимый со стандартом DVI (Цифровой видеоинтерфейс, редакция 1.0) Рабочей группы по цифровым дисплеям (DDWG). Необходим кабель длиной до 5 м (197 дюймов).
- Перед подключением кабеля DVI-HDMI выключите ПК и проектор.
- Для проецирования цифрового сигнала DVI: подсоедините кабели, включите проектор, затем выберите вход HDMI. Потом включите компьютер.

Нарушение такого порядка действий может привести к тому, что вы не сможете активировать вывод цифрового сигнала с графической карты (а следовательно и вывод изображения на экран). В этом случае, попробуйте перезагрузить компьютер.

- Некоторые графические карты имеют как аналоговый RGB (15-конт. D-Sub), так и цифровой (DVI или DFP) выходы. Использование 15-контактного разъема D-Sub может привести к тому, что цифровой сигнал с графической карты воспроизводиться не будет.
- Не отсоединяйте кабель DVI-HDMI, когда проектор включен.

- 1..... Шнур питания (в комплекте)
- 2..... SD-карта
- 3..... Кабель HDMI
- 4..... Компьютерный кабель VGA (в комплекте)
- 5..... Кабель Audio In
- 6..... Кабель USB
- 7..... Кабель Audio Out
- 8..... Запоминающее USB-устройство

Подключение к видеисточникам



❖ Убедитесь, что шнур питания надежно подсоединен ко входу сетевого питания проектора и сетевой розетке.

К сетевой розетке



❖ В связи с различными условиями использования в каждой стране, в некоторых регионах в комплект поставки могут входить разные принадлежности.

Плеер DVD или Blu-ray, приставка, приемник HDTV

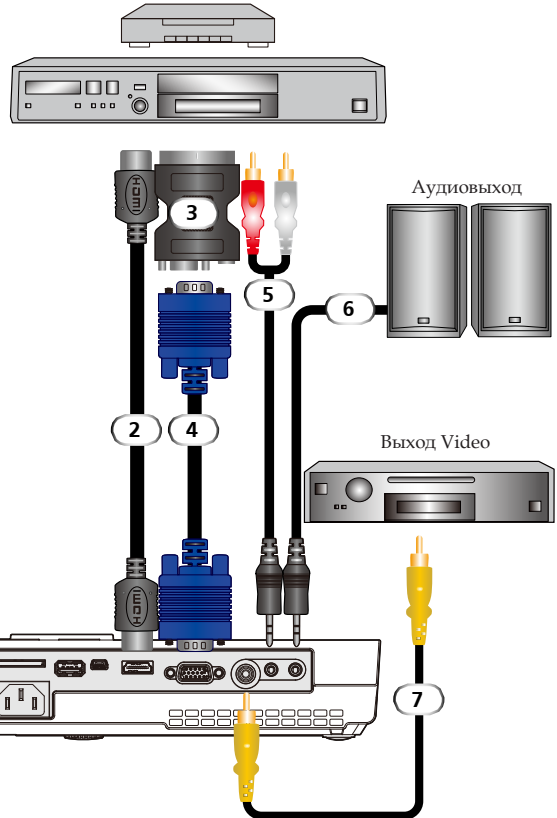

- | | |
|--------|---------------------------------------|
| 1..... | Шнур питания (в комплекте) |
| 2..... | Кабель HDMI |
| 3..... | Адаптер VGA |
| 4..... | Компьютерный кабель VGA (в комплекте) |
| 5..... | Кабель Audio In |
| 6..... | Кабель Audio Out |
| 7..... | Кабель композитного видеосигнала |

Кабель HDMI: Используйте скоростной кабель HDMI®.

Включение/выключение проектора

Включение проектора



❖ При первом включении проектора отображается начальное меню. Это меню позволяет вам выбрать язык экранного меню. Для выбора языка используйте кнопки ▲, ▼, ◀ или ▶ на пульте. Выберите нужный язык. См. «Язык» на стр. 28.

1. Сдвиньте крышку объектива. ❶
 2. Надежно подключите шнур питания и сигнальный кабель. Индикатор питания загорится красным.
 3. Включите проектор кнопкой «POWER» на пульте или кнопкой  на панели управления. ❷ Индикатор питания мигает синим. Отобразится заставка с эмблемой NEC, и индикатор питания начнет гореть ровным синим цветом.
 4. Включите источник (компьютер, ноутбук, видеоплеер). Проектор автоматически опознает источник.
- ❖ При подключении нескольких источников одновременно, выберите источник - кнопкой «COMP.», «VIDEO», «HDMI», «SD», «USB-A» или «USB-B» на пульте, либо кнопкой «SOURCE» на панели управления.



❖ Сначала включайте проектор, потом - источники сигнала.

1 Крышка объектива

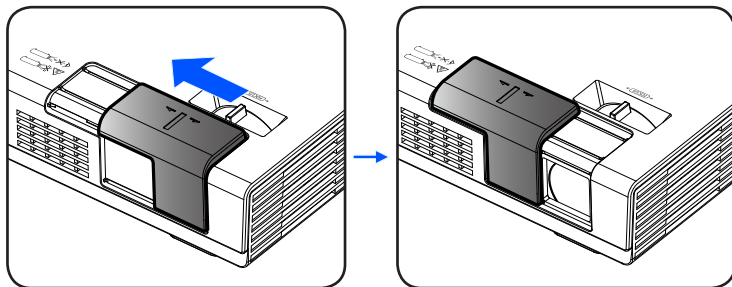

2 POWER

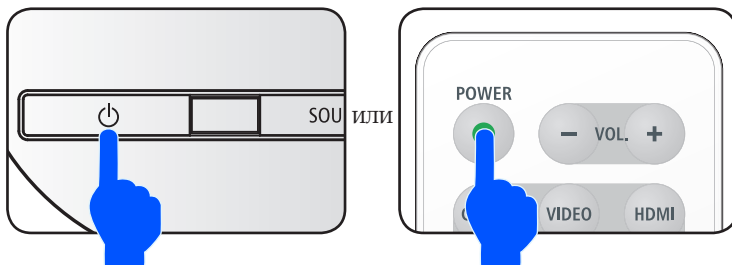



❖ Иногда после отсоединения шнура питания, индикатор питания продолжает какое-то время гореть красным.

Это не является неполадкой. При отсоединенном шнуре питания нажмите кнопку POWER еще раз — индикатор погаснет.

Выключение проектора

1. Выключите проектор кнопкой «POWER» на пульте или кнопкой  на панели управления; на экране появится следующее сообщение.

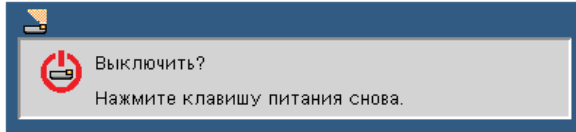

2. Для подтверждения снова нажмите кнопку «POWER». Когда проектор перейдет в режим ожидания, индикатор загорится оранжевым или красным.
3. Отсоедините шнуры питания от электрической розетки и проектора.
4. Не включайте проектор сразу же после выключения питания.

После использования

Для хранения проектора вставьте его в прилагаемый мягкий футляр, так чтобы верх корпуса был направлен вверх.

Пульт можно хранить во внутреннем кармане мягкого футляра.

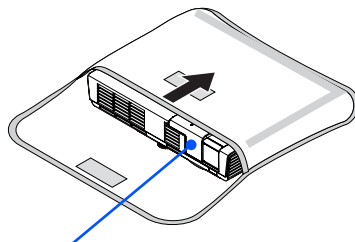

Крышка объектива

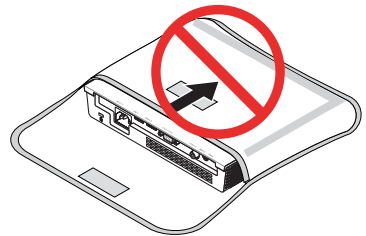

Предупреждающий индикатор

- ❖ При перегреве проектора индикатор «STATUS» мигает красным — двойными вспышками. Затем проектор автоматически выключается.

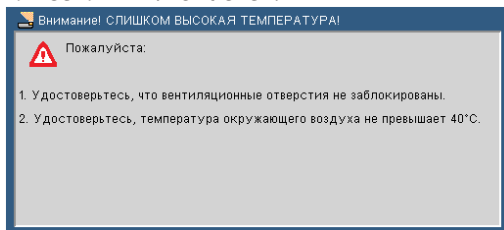

- ❖ При неисправности вентилятора индикатор «STATUS» мигает красным — по четыре вспышки. Прекратите использовать проектор, отсоедините шур питания от сетевой розетки и обратитесь к вашему местному торговому представителю или в наш сервисный центр.

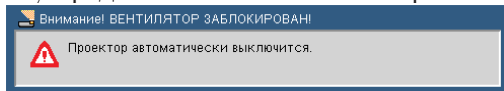

Настройка проецируемого изображения

Регулировка высоты изображения

Проектор оснащен одной регулируемой опорой, позволяющей поднять или опустить изображение, чтобы разместить его по центру экрана.

Поворот ножки регулировки наклона против часовой стрелки - поднимает проектор, а поворот по часовой стрелке - опускает проектор.

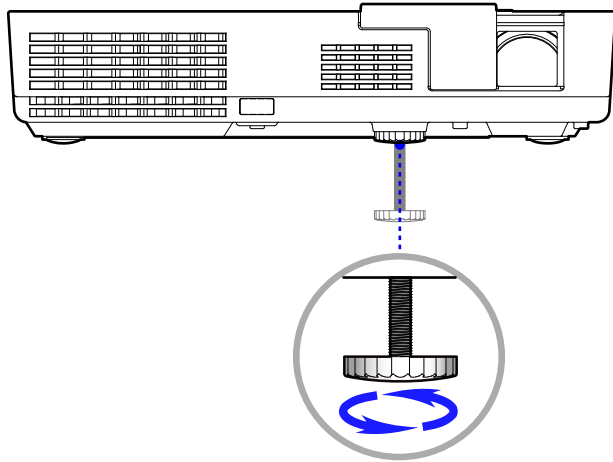

Ножки для регулировки наклона



- ❖ Ножка регулировки наклона может выдвигаться на 10 мм (0,4 дюйма).
Наклон можно отрегулировать (до 4 градусов вверх), приподняв переднюю часть проектора.
- ❖ Не выдвигайте ножку регулировки наклона далее предельной высоты (10 мм/0,4 дюйма). Это может привести к выпадению ножки регулировки наклона из корпуса проектора.

Настройка фокуса проектора

Чтобы сфокусировать изображение, вращайте кольцо фокусировки, пока изображение не станет четким.

- ▶ Проектор фокусирует изображение на расстояниях от 20,5 до 118,1 дюймов (от 52 до 300 см).

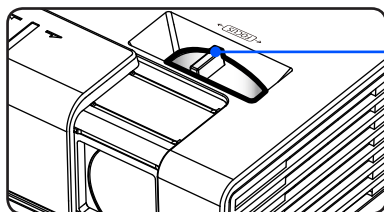

Регулятор фокуса

Настройка размера проецируемого изображения

- ▶ Размер проецируемого изображения - от 17 до 100 дюймов (от 0,43 до 2,540 метров).

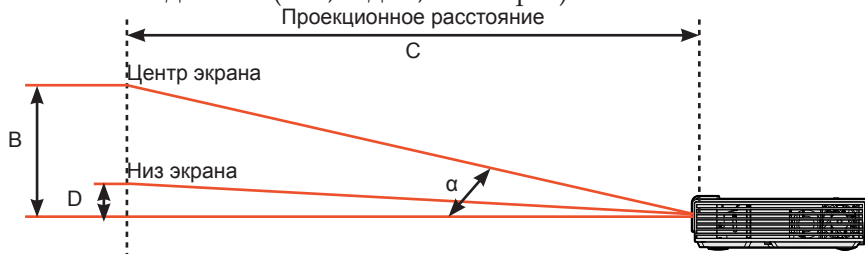

Экран						B		C		D		α
Диагональ		Ширина		Высота		в дюймах	мм	в дюймах	мм	в дюймах	мм	
17	432	15	371	9	232	5	128	20	520	0.5	12	13.8
30	762	26	650	16	406	9	223	36	910	0.8	20	13.8
40	1,016	34	861	21	539	12	297	48	1,210	1.1	27	13.8
60	1,524	51	1,292	32	808	17	444	71	1,810	1.6	40	13.8
80	2,032	68	1,723	42	1,077	23	593	95	2,410	2.1	54	13.8
100	2,540	84	2,143	53	1,340	29	737	118	3,000	2.6	67	13.8

B = Вертикальное расстояние от центра объектива до центра экрана.

C = Проекционное расстояние

D = Вертикальное расстояние от центра объектива до низа экрана

α = Угол проецирования

❖ Эта таблица приведена только для справки.

Экранное меню

Проектор снабжен многоязычным экранным меню, позволяющим регулировать изображение и менять разнообразные настройки. Проектор автоматически опознает источник.



❖ При выборе подменю «Доп Наст», «Сигнал» или «Убрать информ», выбрать настройки в главном меню невозможно.

Использование меню



1. Для открытия экранного меню нажмите на пульте кнопку MENU.
2. При появлении экранного меню, кнопками ◀ ▶ выберите нужный пункт в главном меню. Для входа в подменю выбранного параметра (на любом экране) нажмите кнопку ▼.
3. Кнопками ▲ ▼ выберите в подменю нужный параметр и настройте его кнопкой ◀ или ▶.
4. Если настройка имеет значок ↩, нажмите ENTER, чтобы войти в следующее подменю. После настройки, кнопкой MENU закройте подменю.
5. После настройки параметров, вернитесь в главное меню нажатием кнопки MENU.
6. Для выхода из меню, снова нажмите кнопку MENU. Экранное меню закроется, и проектор автоматически сохранит новые настройки.

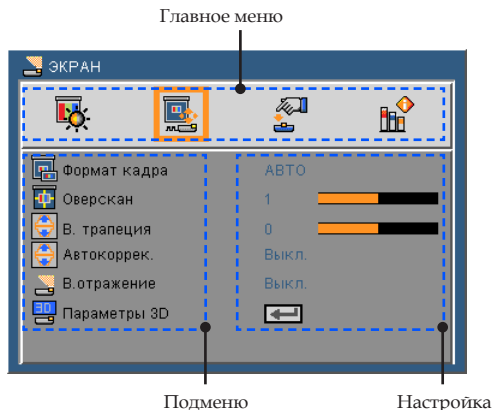

❖ Если кнопки не нажимаются 30 секунд - экранное меню автоматически закрывается.

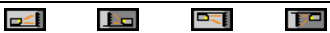

Дерево меню

Main Menu	Sub Menu	Settings	
ИЗОБР	Режим фотосъемки	Презентация / Выс. Ярк / Видео / Видео / sRGB / Доска / Color Extension / Настр. польз.	
	Цвет стены	Выкл. / Красный / Зеленый / Синий / Голубой / Пурпурный / Желтый	
	Яркость	0~100	
	Контраст	0~100	
	Резкость	0~31	
	Насыщенность цвета	0~100	
	Оттенок	0~100	
	Доп Наст	Гамма Кино / Видео / Графика / PC / Доска	
		BrilliantColor™ 0~10	
		Цвет. темп. Низкий / Средний / Высокий	
		Цвет. простр. Вход / RGB / YUV	
		Вход HDMI / Компьютер / Видео / Multimedia / Выход	
		Выход	
	ЭКРАН	Формат кадра	АВТО / 4:3 / 16:9 / Заполн.
Оверскан		0%/5%/10%	
В. трапеция		-40~40	
Автокоррек.		Выкл. / Вкл.	
В.отражение		Выкл. / Вкл.	
Параметры 3D		3D	Выкл. / Вкл.
		3D: Поменять	Выкл. / Вкл.
	Выход		
НАСТРОЙКА	Язык	English / Deutsch / Français / Italiano / Español / Português / Polski / Русский / Svenska / Norsk / Türkçe / Nederlands / ελληνικά / Čeština / عربي / 繁體中文 / 简体中文 / 日本語 / 한국어 / Indonesia / Suomi	
	Image Flip		
	Расположение меню		
	Сигнал	Фаза	0~31
		Часы	-5~5
		Верт. поз.	-10~10
		Гор. поз.	-10~10
		Выход	
	Приглушить	Выкл. / Вкл.	
	Громк.	#1 0~20	
	Доп Наст	Логотип	Выкл. / Вкл.
		Закрытый титр	Логотип / CC1 / CC2 / CC3 / CC4
		Уровень видео	АВТО / Нормальное / Улучшенный
		Дин. контр.	Выкл. / Вкл.
Выход			

Main Menu	Sub Menu	Settings	
ОПЦИИ	Поиск входов	Выкл. / Вкл.	
	Режим вентилятора	АВТО / High-Speed	
	Режим ЭКО	Выкл. / Вкл.	
	Убрать информ.	Выкл. / Вкл.	
	Цвет фона	Черный / Синий	
	Информация	Номер модели	
		Серийный номер	
		Источник	
		Разрешение	
		Версия ПО	
		Software2 Version	
		Формат кадра	
		Цвет. простр.	
		Время проек-ра	
		Выход	
	Доп Наст	Включение проект.	Выкл. / Вкл.
		Авто выкл. (мин)	0~60
		Выкл таймер(мин)	0~995
		Блок. Панели управл.	Выкл. / Вкл.
		Выход	
Сброс		Нет / Да	



- ❖ Обратите внимание: экранное меню меняется в зависимости от выбранного типа сигнала и используемой модели проектора.
- ❖ (#1) Настройка по умолчанию: 10

ИЗОБР

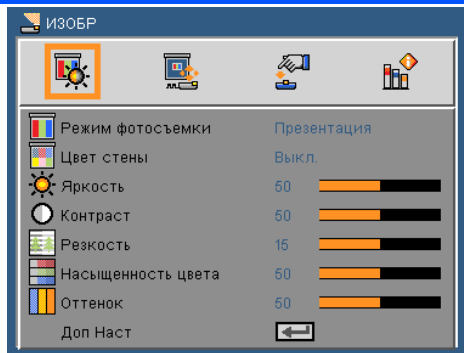

Режим ожидания

Для оптимизации изображений различного типа используется ряд стандартных режимов настроек. Кнопками ◀ и ▶ выберите нужный пункт.

- ▶ Презентация: Для изображений с компьютера или ноутбука.
- ▶ Выс. Ярк: Максимальная яркость для сигнала с компьютера.
- ▶ Видео: Этот режим рекомендуется для типичных просмотра телевизионной программы.
- ▶ Видео: Для домашнего кинотеатра.
- ▶ sRGB: Стандартный точный цвет.
- ▶ Доска: Этот режим необходимо установить, чтобы обеспечить оптимальные цветовые настройки во время проектирования на доску (зеленую).
- ▶ Color Extension: Режим [Согласование цвета] имеет более широкий цветовой диапазон, чем профиль sRGB, и обеспечивает воспроизведение более ярких цветов.
- ▶ Настр. польз.: Собственные настройки пользователя.



- ❖ С сигналами «Видео» функция «Цвет стены» не работает.

Цвет стены

Эта функция меняет цвет изображения в зависимости от цвета стены, позволяя скомпенсировать цвет фона так, чтобы видеть изображение в нормальном цвете.

Яркость

Используется для регулировки яркости изображения.

- ▶ Кнопка ◀ делает изображение темнее.
- ▶ Кнопка ▶ делает изображение светлее.



- ❖ Функции «Резкость», «Насыщенность» и «Оттенок» поддерживаются только в режиме Видео.

Контраст

Параметр «Контраст» регулирует степень различия между самыми светлыми и самыми темными участками изображения. Регулировка контрастности меняет уровни белого и черного цветов в проецируемом изображении.

- ▶ Кнопка ◀ уменьшает контраст.
- ▶ Кнопка ▶ увеличивает контраст.

Резкость

Используется для регулировки резкости изображения.

- ▶ Кнопка ◀ уменьшает резкость.
- ▶ Кнопка ▶ увеличивает резкость.

Насыщенность цвета

Используется для регулировки насыщенности видеоизображения от черно-белого до полностью насыщенного цвета.

- ▶ Кнопка ◀ уменьшает степень насыщенности изображения.
- ▶ Кнопка ▶ увеличивает степень насыщенности изображения.

Оттенок

Используется для регулировки баланса красного и зеленого цветов.

- ▶ Кнопка ◀ увеличивает уровень зеленого.
- ▶ Кнопка ▶ увеличивает уровень красного.

ДОП НАСТ

См. на следующей странице.

ИЗОБР | Доп Наст

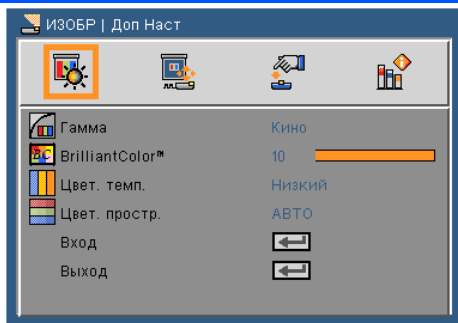

Гамма

Позволяет выбрать таблицу гамма-коррекции, оптимизированную для получения наилучшего качества изображения для данного входного сигнала.

- ▶ Кино: для домашнего кинотеатра.
- ▶ Видео: Для видео или ТВ источника.
- ▶ Графика: Для источника изображения.
- ▶ РС: Для ПК или источника компьютера.
- ▶ Доска: Этот режим необходимо установить, чтобы обеспечить оптимальные цветовые настройки во время проектирования на доску (зеленую).

BrilliantColor™

Настраиваемая функция с новым алгоритмом обработки цвета и расширенными системными возможностями для получения более ярких, живых, эффектных изображений. Диапазон настройки: от 0 до 10. Если вы предпочитаете более насыщенные цвета, выбирайте ближе к максимальной настройке. Для более мягкого и естественного изображения, выберите ближе к минимальной настройке.

Цвет. темп.

Регулировка цветовой температуры. При более высокой температуре изображение приобретает более холодный оттенок; При более низкой температуре изображение приобретает более теплый оттенок.

Цвет. простр.

Выбор типа цветовой матрицы: «АВТО», «RGB», «YUV».

Вход

Используется для включения/выключения входных сигналов (источников). Кнопкой  откройте подменю и выберите нужные источники. Нажмите ENTER для подтверждения выбора. Не выбранные входы проектор искать не будет.

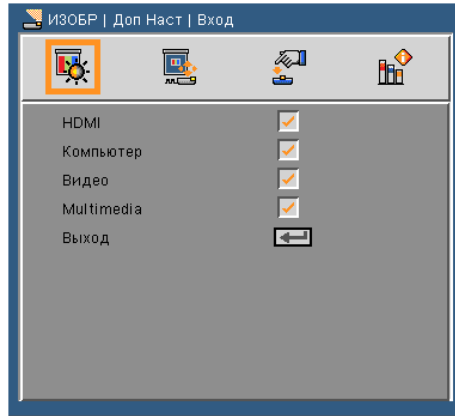

Выход

Нажмите  для возврата в предыдущее меню.

ЭКРАН

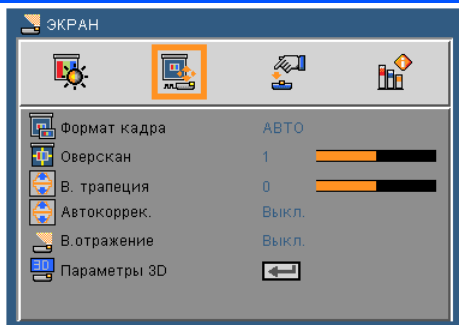

Формат кадра

Используйте эту функцию для выбора требуемого формата изображения.

- ▶ АВТО: Автоматический выбор подходящего формата экрана.
- ▶ 4:3: Этот формат для источников входного сигнала 4 x 3.
- ▶ 16:9: Этот формат предназначен для таких источников входного сигнала 16 x 9, как HDTV и DVD, расширенных для просмотра на широкоэкранном телевизоре.
- ▶ Заполнение: для полноэкранного просмотра.

Оверскан

Кнопкой ◀ или ▶ примените к изображению функцию оверскан, чтобы устранить шумы видеокодирования по краям изображения.

В. трапеция

Кнопками ◀ или ▶ исправьте искажение по вертикали. Если изображение выглядит трапецеидальным, эта функция поможет сделать его прямоугольным.

Автокоррек.

Автоматически корректирует трапецеидальное искажение изображения по вертикали.

В.отражение

Автоматический разворот изображения по вертикали.

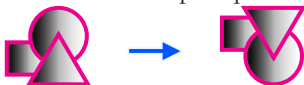

Параметры 3D

См. на следующей странице.

ЭКРАН | Параметры 3D

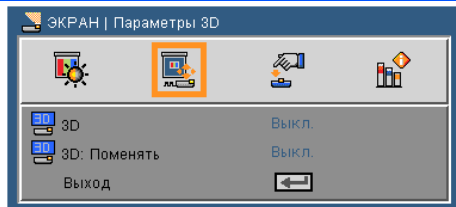

- ❖ Просмотр изображения проектора будет возможен только со стереочками DLP-Link.
- ❖ Функция «3D: Поменять» доступна, только когда включен режим «3D».
- ❖ Для просмотра объемного изображения требуется совместимый источник, сигнал стереоизображения и очки с активными штормками.
- ❖ При перезапуске показа стереофильма может потребоваться сменить настройку этого параметра.
- ❖ Вход HDMI проектора не поддерживает передачу 3D-изображения в стандарте HDMI. При прямом подключении плеера 3D-дисков Blu-ray к порту HDMI просмотр 3D-изображения невозможен.

3D

- ▶ Выкл.: Выберите «Выкл» для просмотра обычного (2D) изображения.
- ▶ Вкл.: Выберите «Вкл» для просмотра 3D-изображения.

3D: Поменять

- ▶ Выкл: Выберите «Выкл», чтобы вернуть стандартное расположение кадров.
- ▶ Вкл.: Выбор «Вкл» меняет местами левый и правый стереокадры. Выберите «Вкл», если вам кажется, что стереоизображение неправильное или неестественное.

Проектор обеспечивает просмотр 3D-изображений через стереочки DLP® Link.

Заказные стереочки NP02GL или DLP® компании XPAND для ЖК-мониторов (рекомендуемые).
Можно использовать имеющиеся в продаже штормные стереочки DLP® Link для ЖК-мониторов.

НАСТРОЙКА

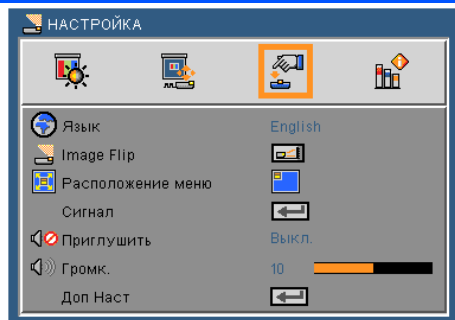

Язык

Выбор языка экранного меню. Кнопками ◀ / ▶ откройте подменю и кнопками ▲ / ▼ выберите нужный язык. Нажмите ↵ для подтверждения выбора.



- ❖ Заднее проецирование применяется только с прозрачным экраном.

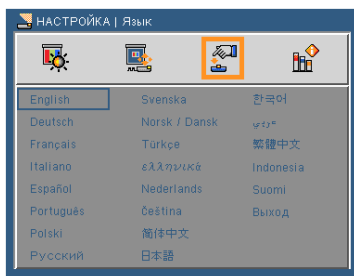









Image Flip

- ▶  Стандарт: Обычный экран.
- ▶  Разворот (Г): Разворот изображения по горизонтали.
- ▶  Разворот (В): Разворот изображения по вертикали.
- ▶  Разворот (Г+В): Разворот изображения по горизонтали и вертикали.

Стандарт	Разворот (В)
	
Разворот (Г)	Разворот (Г+В)
	

Расположение меню

Используется для выбора расположения меню на экране.

Сигнал

См. на следующей странице.

Приглушить

- ▶ «Вкл» - отключает звук.
- ▶ «Выкл» - включает звук.

Громк.

- ▶ Кнопка ◀ уменьшает громкость.
- ▶ Кнопка ▶ увеличивает громкость.

ДОП НАСТ

См. стр. 31.

НАСТРОЙКА | Сигнал (RGB)



❖ «Сигнал» поддерживается только при выборе аналогового входа VGA (RGB) в качестве источника сигнала.

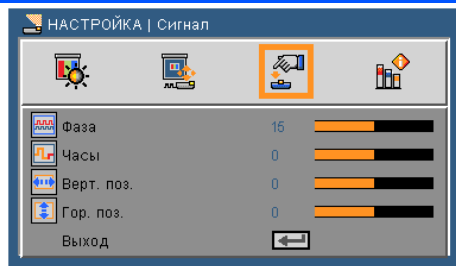

Фаза

Используется для синхронизации сигнала экрана с сигналом графической карты. Если изображение нестабильно или мигает, используйте этот параметр для настройки.

Частота

Позволяет изменить частоту отображения данных, чтобы она совпадала с частотой графической карты. Используйте этот параметр только в случае мигания изображения по вертикали.

Верт. поз.

- ▶ Кнопка ◀ смещает изображение влево.
- ▶ Кнопка ▶ смещает изображение вправо.

Гор. поз.

- ▶ Кнопка ◀ смещает изображение вниз.
- ▶ Кнопка ▶ смещает изображение вверх.

Выход

Нажмите ◀ для возврата в предыдущее меню.

НАСТРОЙКА | Доп Наст

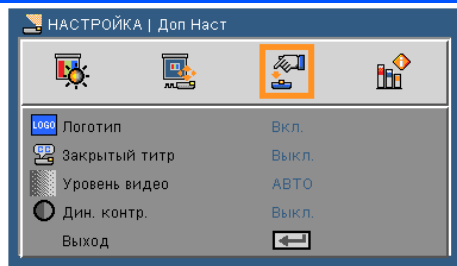

Логотип

Эта функция позволяет включить или выключить отображение заставки (логотипа NEC) при запуске.

- ▶ Вкл.: Показывать логотип NEC.
- ▶ Выкл.: Не показывать логотип NEC.

Закрытый титр

Включает функцию «Субтитры» и активирует меню «Субтитры». Выберите нужную настройку субтитров: Выкл, CC1, CC2, CC3 и CC4.



- ❖ «Уровень видео» поддерживается только при использовании источника HDMI.

Уровень видео

Выберите «АВТО» для автоматического определения уровня видео. Если автоматическое определение работает недостаточно хорошо, выберите «Нормальное», чтобы отключить функцию «Улучшенный» на Вашем оборудовании HDMI, или выберите «Улучшенный», чтобы улучшить контраст изображения и выделить детали в темных местах.

Динамичный контраст

- ▶ Вкл.: Отображается оптимально контрастное изображение с автокомпенсацией апертуры и сигнала в зависимости от текущего изображения.
- ▶ Выкл.: Отключение данной функции.

Выход

Нажмите  для возврата в предыдущее меню.

ОПЦИИ

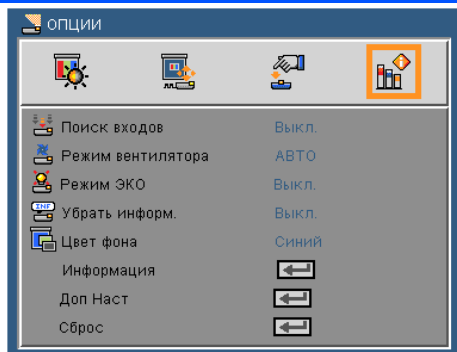

Поиск входов

- ▶ Вкл.: Проектор будет искать другие сигналы, если текущий входной сигнал будет потерян.
- ▶ Выкл.: Проектор будет выполнять поиск только текущего входного соединения.

Режим вентилятора

- ▶ АВТО: Скорость встроенных вентиляторов автоматически изменяется в зависимости от внутренней температуры.
- ▶ High-Speed: Встроенные вентиляторы работают с повышенной скоростью.

Встроенные вентиляторы работают с высокой скоростью. Этот режим рекомендуется при использовании проектора на высотах более 2500 футов (760 метров) над уровнем моря.

Режим ЭКО

- ▶ Вкл.: Снижает яркость лампы для экономии энергопотребления и продления срока службы лампы.
- ▶ Выкл.: Стандартный режим

Убрать информ.

- ▶ Вкл: Выбор «Вкл» убирает с экрана информационные сообщения.
- ▶ Выкл.: При выборе «Выкл» на экране будет отображаться сообщение процедуры поиска.

Цвет фона

Используйте данную функцию для отображения экрана «Черный» или «Синий» при отсутствии сигнала.

Информация

См. на следующей странице.

Доп Наст

См. стр. 35.

Сброс

Для восстановления стандартных заводских значений всех настроек меню выберите «Да».

НАСТРОЙКА | Информация



- ❖ «Уровень видео», «Формат кадра» и «Цвет. протр.» поддерживаются только для источника HDMI.

Информация

Показывает сведения об источнике, разрешении и версии микропрограммы проектора.

ОПЦИИ Информация	
Номер модели	Model
Серийный номер	000000
Источник	HDMI
Разрешение	1024X768
Software Version	1.00
Software2 Version	1.00
Формат кадра	4:3
Цвет. протр.	RGB
Время проек-ра	0

ОПЦИИ | Доп Наст

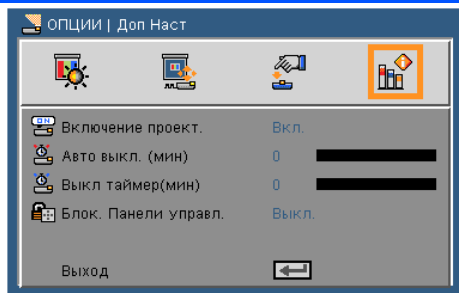

- ❖ Для экономии энергопотребления применяется параметр [Авто выкл. (мин)] с исходным заводским значением 30 минут. При выборе значения [30] для параметра [Авто выкл. (мин)] проектор будет автоматически выключаться, если в течение 30 минут отсутствует активность оператора или сигнал на входах проектора. Для отключения функции [Авто выкл. (мин)] выберите значение [0].
- ❖ Функция [Авто выкл. (мин)] не работает, если кнопкой SOURCE на панели управления выбран источник [Мультимедиа].

Включение проект.

Для активации режима прямого включения выберите «Вкл.». При подключении к сетевой розетке проектор будет включаться автоматически – без нажатия кнопки  на панели управления или кнопки POWER ON на пульте.

АВТО ВЫКЛ. (МИН)

Позволяет установить интервал отсчета таймера. Счетчик начнет отсчитывать время, когда прекратится подача сигнала на проектор. Проектор автоматически выключится после окончания отсчета (значение счетчика задается в минутах).

Выкл таймер(мин)

Позволяет установить интервал отсчета таймера. Счетчик времени начнет отсчитывать время независимо от того, прекратится ли подача сигнала на проектор. Проектор автоматически выключится после окончания отсчета (значение счетчика задается в минутах).

Блок. Панели управл.

Включение функции блокировки клавиатуры блокирует панель управления; управлять проектором можно только с пульта. Выбор «Выкл.» снова включает панель управления. Для отмены «Блокировки панели управления» нажмите на корпусе проектора кнопку SOURCE на 10 секунд.

Режим Мультимедиа

Функция Мультимедиа используется для интерактивной показа презентаций без компьютера. Функция имеет несколько режимов (Фото, Видео, Музыка, Office Reader, Настройка) с удобным интерфейсом управления.

Для открытия главного меню Мультимедиа нажмите на пульте кнопку USB-A, USB-B или SD либо кнопку SOURCE.

Уровень 1: Главное меню

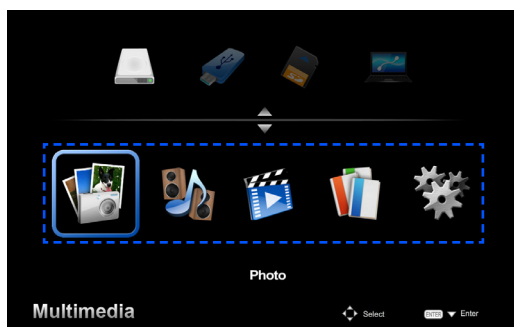

Уровень 2: Подменю

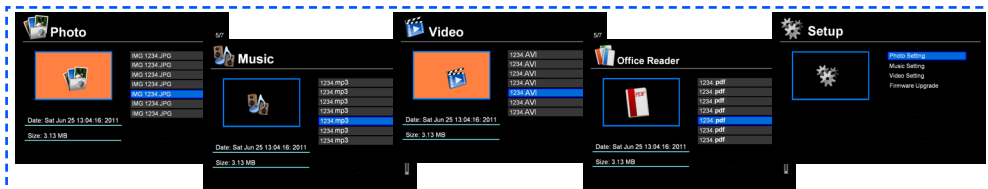

Уровень 3: Настройки



Фото	Мин.: 64 x 64, Макс.: более 4000 x 4000
Музыка	Размер файла: Макс. 2 Гб
Видеосигнал	Размер файла: Макс. 2 Гб
OfficeReader	Поддерживает воспроизведение файлов Word/Excel/PowerPoint/Adobe PDF
Настройки	Настройки режимов Photo/Music/Video/OfficeReader

Использование меню

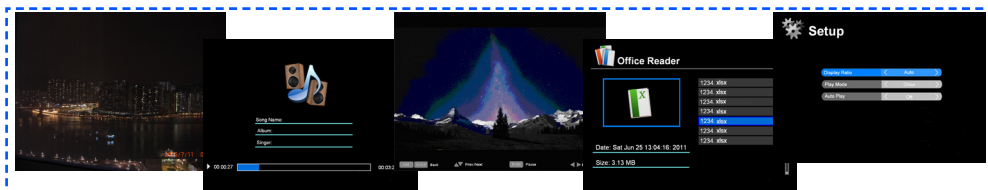
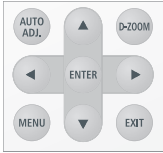

1. Для открытия экранного меню нажмите на пульте кнопку MENU.
2. При появлении экранного меню, кнопками ◀ ▶ выберите нужный пункт в главном меню. Для входа в подменю выбранного параметра (на любом экране) нажмите кнопку ENTER.
3. Кнопками ▲ ▼ выберите в подменю нужный параметр и настройте его кнопкой ◀ или ▶.
4. После настройки параметров нажмите кнопку EXIT, чтобы вернуться в главное меню.
5. Для выхода из меню, снова нажмите кнопку MENU. Экранное меню закроется, и проектор автоматически сохранит новые настройки.

Просмотр фото

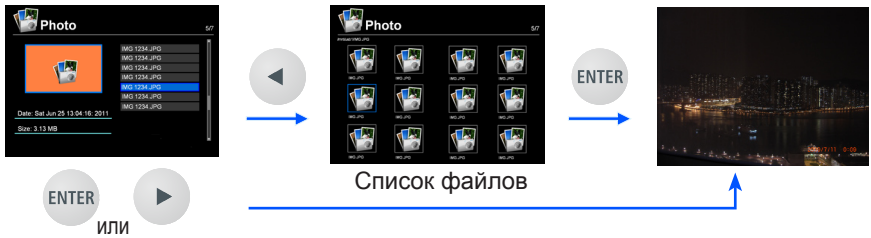

Аудио-плеер

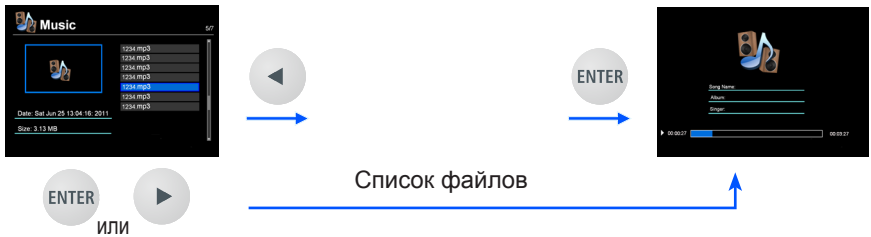

Видео-плеер

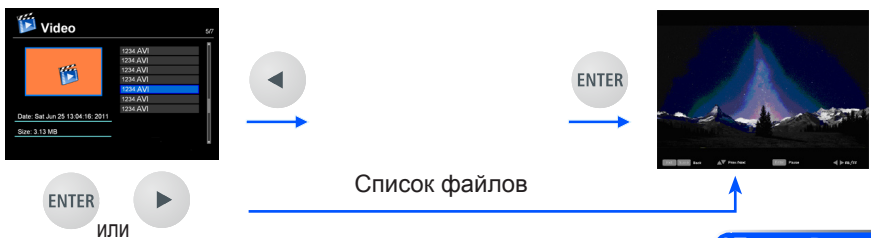

Office Reader

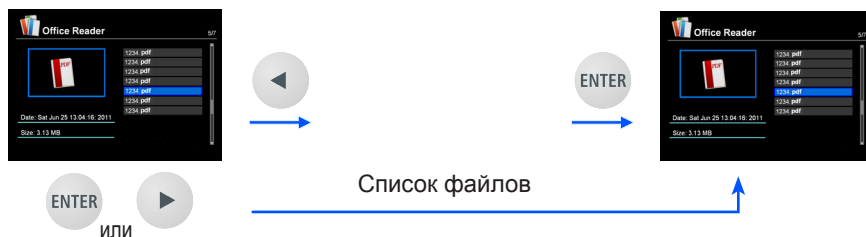

Настройка



Структура меню Мультимедиа

Уровень 1	Уровень 2	Уровень 3	Уровень 4
Настройки	Настройка фото	Соотношение сторон	Авто/На весь экран
		Продолжительность слайд-шоу	5 сек/15 сек/30 сек/1 мин/5 мин/15 мин
		Повтор слайд-шоу	Вкл./Выкл.
		Эффекты слайд-шоу	Случайный порядок, Змейка, Разделение, Стирание, Жалюзи, Линии, Сетка, Крест, Спирали, Прямоугольник, Выкл
	Настройка аудио	Режим воспроизведения	Один раз/Повторить один раз/ Повторение/Случайный порядок
		Отобразить спектр	Вкл./Выкл.
		Автовоспроизведение	Вкл./Выкл.
	Настройка видео	Соотношение сторон	Авто/Исходный размер
		Режим воспроизведения	Один раз/Повторить один раз/ Повторение/Случайный порядок
		Автовоспроизведение	Вкл./Выкл.
	Обновление микропрограммы	Да/Нет	



Для обновления микропрограммы посетите вебсайт: <http://www.nec-display.com/dl/en/index.html>
 Для проверки версии программы проектора откройте меню [Параметры] -> [Информация] -> [Версия ПО 2].

Поддерживаемые форматы

- Поддержка графических форматов:
 - JPG, BMP
 - Файлы JPG: поддерживаются форматы Baseline JPEG и Progressive JPEG.
 - Файлы BMP: поддерживаются только полноцветные форматы.
 - Некоторые файлы в вышеуказанных форматах могут не отображаться.
- Поддержка форматов аудио:
 - WAV, MP3, WMA, OGG
 - WAV: поддерживаются форматы PCM и AD-PCM.
 - Некоторые файлы в вышеуказанных форматах могут не воспроизводиться.
- Поддержка форматов видео:
 - AVI, MOV, MPG, MP4, WMV, MKV
 - MPEG 1/2/4, H.264/AVC, WMV9, Xvid, MJPEG@1080p
 - Некоторые файлы в вышеуказанных форматах могут не воспроизводиться.
- Поддержка форматов Office Reader:
 - Microsoft Word
 - 97/2000/XP/2003/2007/2010
 - Microsoft Excel
 - 97/2000/XP/2003/2007/2010
 - Microsoft PowerPoint
 - 97/2000/XP/2003/2007/2010
 - PDF
 - 1,0/1,1/1,2/1,3/1,4

Имеются ограничения на просмотр файлов файлов Microsoft Office и PDF

Программа Office Reader обеспечивает упрощенный просмотр файлов Microsoft Office и PDF.

Однако при упрощенном просмотре изображение может отличаться от изображения, воспроизводимого в программных приложениях вашего компьютере.

- Имеются ограничения на просмотр файлов Microsoft Office
 - Шрифты автоматически преобразуются в шрифты, установленные в проекторе. Шрифты могут отличаться по ширине, что может приводить к нарушению компоновки документа.
Некоторые символы или шрифты могут не отображаться.
 - Некоторые используемые в файле функции не поддерживаются.
Например, имеются определенные ограничения на воспроизведение анимации, переключение экранов, на встраивание шрифтов, гиперссылки, изображения Word Art и воспроизведение некоторых графиков.
 - Страницы могут загружаться дольше, чем в компьютере.
 - В некоторых случаях могут не отображаться файлы в форматах Microsoft Office 97-2007.

- Имеются ограничения на просмотр файлов PDF
 - Шрифты, которые не были встроены на момент создания файла PDF, могут не отображаться.
 - Некоторые используемые в файле функции не поддерживаются.
Например, имеются определенные ограничения на воспроизведение закладок, изменение формата изображений, переключение экранов.
 - Страницы могут загружаться дольше, чем в компьютере.
 - В некоторых случаях могут не отображаться файлы в форматах Adobe Acrobat.

Использование проектора, как устройства памяти

ВАЖНО:

- Используйте область хранения данных проектора только для временного хранения.
- Перед использованием памяти проектора в качестве устройства хранения сохраните все данные на жесткий диск компьютера. Мы не несем ответственности за потерю данных в результате использования проектора. Если данные долго не будут использоваться, удаляйте их из памяти проектора.
- Мы не несем ответственности за потерю данных в результате использования проектора или по другим причинам; мы также не несем ответственности за любые убытки или ущерб в результате потери или порчи данных.
- Наше гарантийное обслуживание распространяется только на оборудование (и не включает восстановления данных).



Вы можете использовать часть внутренней памяти проектора в качестве устройства хранения.

Эта область памяти может использоваться для сохранения и загрузки файлов фото, аудио, видео и файлов в форматах, поддерживаемых Office Reader.

1. Включите проектор.
 2. Нажмите кнопку «USB-B» для просмотра в режиме «Мультимедиа», и выберите источник USB-B (Подключение ПК).
 3. Соедините порт USB-B проектора и USB-порт компьютера (типа A) имеющимся в продаже кабелем USB.
 4. Кнопкой ▼ выберите «Режим хранения» и нажмите «ENTER».
 5. В окне «Компьютер» или «Мой компьютер» на вашем компьютере дважды щелкните на значке накопителя проектора.
- Появление показанного слева сообщения означает, что устройство подключено к компьютеру. Это позволяет считывать файлы и записывать их во внутреннюю память проектора.
- Вы получите доступ к двум накопителям проектора для считывания или записи файлов.

Connecting PC...
Unplug to stop connection.

Примечание:

- На одном накопителе хранится программа "PtG2-setup.exe". Хранить файлы на этом накопителе нельзя. Этот накопитель только для чтения. Для хранения файлов используйте второй накопитель.
- Сведения о программе "PtG2-setup.exe" приведены в "Руководстве по применению" на прилагаемом компакт-диске.

Примечание:

- Подождите 5 секунд после отключения USB-накопителя до его нового подключения (и наоборот). Компьютер может не распознать USB-накопитель, если разъединение и повторное соединение были выполнены слишком быстро.
- Для отсоединения USB-кабеля проектор, сначала щелкните на значке USB на панели задач компьютера.
- Не отсоединяйте шнур питания во время записи данных.
- Сброс настроек проектора может привести к повреждению файлов во внутренней памяти, даже если «Сброс» выполнялся с помощью команды меню.
- В накопителе проектора можно сохранять до 1 Гб данных.

Проецирование экранного изображения компьютера с помощью USB-кабеля (USB-просмотр)

Подсоединив проектор к компьютеру через имеющийся в продаже кабель USB (стандарта USB 2.0), вы сможете передавать на проектор экранное изображение компьютера. Вы сможете включать и выключать проектор и выбирать источник видеосигнала без подсоединения компьютерного кабеля VGA.

Примечание:

- Для включения режима USB-ПРОСМОТР в Windows XP вы должны иметь права «Администратора».
- Режим «USB-просмотр» в ждущем режиме не поддерживается.

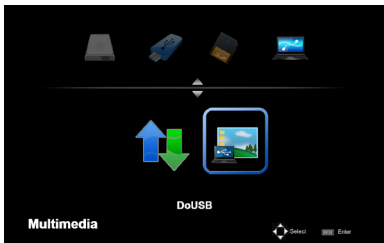

1. Включите проектор.
2. Нажмите кнопку «USB-B» для просмотра в режиме «Мультимедиа», и выберите источник USB-B (Подключение ПК).
3. Соедините порт USB-B проектора и USB-порт компьютера (типа A) кабелем USB.
4. Кнопками ▼ / ► выберите “DoUSB” и нажмите “ENTER”.

Connecting PC...
Unplug to stop connection.

При появлении показанного слева сообщения, подождите 10 секунд. После этого вы сможете проецировать экранное изображение компьютера.

Проецирование по радио

Заказной радиомодуль (NP03LM/NP02LM) позволяет через специальные приложения для ОС Android или iOS передавать на проектор экраны компьютера, фотографии и файлы (текстовые, PDF-файлы и документы Microsoft Office), хранящиеся в памяти вашего смартфона (ОС Android), айфона или планшетного ПК (ОС Android/iOS).



❖ Для проецирования по радио требуется заказной радиомодуль (NP03LM, NP02LM1, NP02LM2 или NP02LM3). NP03LM обеспечивает поддержку для большинства стран, но некоторые страны им не поддерживаются. В этом случае используется NP02LM.

❖ Список стран, поддерживаемых заказными радиомодулями, приведен на нашем вебсайте: http://www.nec-display.com/ap/en_projector/others/wlan.html.

В этом разделе приводятся общие сведения о подключении к радиосети. Дополнительные сведения приведены в «Руководстве по применению» на прилагаемом компакт-диске.

Проектор поддерживает только приложения, разработанные компанией Awind Inc.

(Сведения о поддерживаемых этим проектором приложениях приведены в «Руководстве по применению» на прилагаемом компакт-диске.)

Для подключения проектора к компьютеру через радиомодуль:

1. Выключив питание, подсоедините радиомодуль к порту USB-A проектора.
2. Включите проектор, и начните проецировать изображение.
3. Нажмите на пульте кнопку USB-A.
4. На экране «Мультимедиа» выберите USB, и на пульте нажмите кнопку ENTER.
5. Отобразите дежурный радиосетевой экран на проекторе.
6. Откройте экран параметров радиосети на компьютере.
7. Выберите для вашей сети настройку «NECPJ» (исходная настройка).
8. Откройте веб-браузер, и настройте параметры сети для проектора.

Устранение неисправностей

В случае неполадок с проектором используйте следующую информацию. Если неполадку устранить не удалось, обратитесь к местному торговому представителю или в сервисный центр.

НЕПОЛАДКА: На экране отсутствует изображение

- ▶ Проверьте правильность и надежность подсоединения всех кабелей и шнура питания, как описано в разделе «Установка».
- ▶ Убедитесь, что контакты разъемов не сломаны и не погнуты.
- ▶ Убедитесь, что крышка объектива снята, а проектор включен.

НЕПОЛАДКА: Изображение отображается частично, неправильно или с перемещением

- ▶ Нажмите на пульте кнопку «AUTO ADJ.».
- ▶ Если используется ПК:

Для Windows 95, 98, 2000, XP, Windows 7:

1. Щелкните на значке «Мой компьютер» и в разделе «Панель управления» дважды щелкните на значке «Экран».
2. Выберите закладку «НАСТРОЙКА».
3. Нажмите «Дополнительно».

Для Windows Vista::

1. Щелкните на значке «Мой компьютер» и в разделе «Панель управления» дважды щелкните на ярлыке «Оформление и персонализация».
2. Выберите «Персонализация».
3. Нажмите «Настройка разрешения экрана» для открытия окна «НАСТРОЙКА экрана». Нажмите «Дополнительно».

Если проектор до сих пор не выводит полное изображение, потребуется заменить настройку используемого экрана. Делайте это следующим способом.

4. Убедитесь, что настройка разрешения ниже или равна 1280 x 1024.
5. На вкладке «Монитор» нажмите «Изменить».

- Щелкните на «Показать все устройства». Далее выберите «Стандартные типы монитора» под окном SP; выберите нужный вам режим разрешения под окном «Модели».
- Если используется ноутбук:
 - Сначала выполните описанные выше шаги для настройки разрешения компьютера.
 - Нажмите нужную комбинацию кнопок для переключения вывода. (Пример: [Fn] + [F4]).

Compaq=> [Fn]+[F4]	Hewlett
Dell => [Fn]+[F8]	Packard => [Fn]+[F4]
Gateway=> [Fn]+[F4]	NEC=> [Fn]+[F3]
IBM=> [Fn]+[F7]	Toshiba => [Fn]+[F5]

Macintosh Apple:

System Preference --> Display --> Arrangement --> Mirror Display (Настройка системы --> Дисплей --> Конфигурация --> Зеркальный дисплей)

- Если при изменении разрешения возникнут трудности или монитор перестанет отвечать на запросы, перезагрузите все устройства, включая проектор.

НЕПОЛАДКА: Отсутствует изображение на экране ноутбука или компьютера PowerBook

- Если используется ноутбук:

Некоторые ноутбуки могут деактивировать свои экраны при использовании второго устройства отображения. Для каждого ноутбука есть свой способ повторной активации. Для более детальной информации смотрите документацию к вашему компьютеру.

НЕПОЛАДКА: Изображение нестабильно или мигает

- Для коррекции неполадки отрегулируйте параметр «Фаза». См. раздел «НАСТРОЙКА».
- Измените настройки цветов монитора на компьютере.

НЕПОЛАДКА: На изображении появилась вертикальная мигающая полоса

- Для коррекции неполадки отрегулируйте параметр «Частота».
- Проверьте и измените конфигурацию режима отображения графической карты для обеспечения ее совместимости с проектором.

НЕПОЛАДКА: Изображение расфокусировано

- ▶ Настройте фокусировку регулятором фокуса на объективе проектора.
- ▶ Убедитесь, что проекционный экран находится на правильном расстоянии от проектора: 20,5~118,1 дюймов (52~300 мм). (См. стр. 18).

НЕПОЛАДКА: При просмотре DVD-сигнала в формате 16:9 изображение растягивается.

Проектор автоматически опознает сигнал 16:9 DVD и пересчитывает его формат для полноэкранного показа на экране с соотношением сторон 4:3.

Если изображение все еще растянуто, потребуется также отрегулировать соотношение сторон изображения следующим образом:

- ▶ Для воспроизведения сигнала 16:9 DVD следует на DVD-плеере выбрать формат 4:3.
- ▶ Если вы не можете выбрать формат 4:3 на DVD-плеере, выберите формат 4:3 в настройках экранного меню.

НЕПОЛАДКА: Изображение перевернуто

- ▶ Выберите «НАСТРОЙКА | Ориентация» и задайте направление проецирования.

НЕПОЛАДКА: Напоминающие сообщения

- ▶ ПЕРЕГРЕВ: Проектор нагрелся выше рекомендуемой рабочей температуры. Проектор следует охладить, прежде, чем снова использовать.

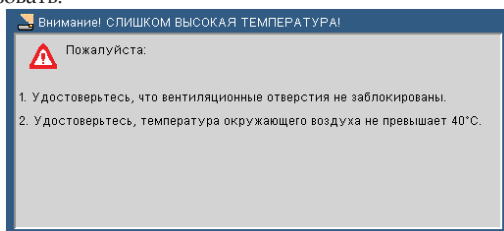

- ▶ НЕПОЛАДКА ВЕНТИЛЯТОРА: Не работает вентилятор системы.

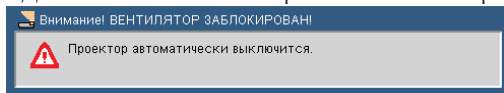

НЕПОЛАДКА: Аварийные сигналы индикаторов

Индикатор питания

Состояние индикатора		Состояние проектора	Примечание
Выкл.		Отключено сетевое питание	--
Мигает	Синий	0,5 сек вкл., 0,5 сек выкл.	Подготовка проектора к включению.
		2,5 сек вкл., 0,5 сек выкл.	Включен таймер отключения.
Горит	Синий	Проектор включен.	--
	Красный	Проектор в режиме ожидания.	--

Индикатор состояния

Состояние индикатора		Состояние проектора	Примечание
Выкл.		Обычный	--
Мигает	Красный	1 цикл (0,5 сек вкл., 0,5 сек выкл.)	Неполадка источника света
		2 цикл (0,5 сек вкл., 0,5 сек выкл.)	Неполадка Перегрев
		4 цикл (0,5 сек вкл., 0,5 сек выкл.)	Неполадка Вентилятор
Горит	Красный	Включена Блокировка панели управления.	Отключите «Блокировку панели управления» (см. стр. 35).

Светодиодные индикатор

Состояние индикатора		Состояние проектора	Примечание
Выкл.		Обычный	--
Blinking light	Красный	Светодиодный источник света не светится.	Попробуйте переподключить проектор. Если проблема сохраняется, обратитесь к торговому представителю.

Технические характеристики

Номер модели	NP-L102W
Оптические	
Проекционная система	Один кристалл DLP® (0,45"; формат 16:10)
Разрешение *1	1,039,680 пикселей (16:10 WXGA)
Объектив	Фиксированный объектив с ручной фокусировкой f = 13,9 мм при 60", F = 1.5
Источник света	3 светодиода
Размер изображения (диагональ)	Минимум: 43,2 см (17 дюймов) ... максимум: 254 см (100 дюймов)
Проекционное расстояние (мин. - макс.)	0,52~3,0 м (20,5~118 дюймов)
Световой поток **3	1000 люмен
Контрастность *3 (белый(100%): черный(100%))	10,000:1
*1 Число эффект.пикселей > 99,99%.	
*2 Значение яркости (в люменах) при установке [Режим фотосъемки] в режим [Яркий]. При установке [Режим фотосъемки] в другие режимы значение яркости может быть меньше.	
*3 Соответствует стандарту ISO21118-2005	

Электрические	
Входы	1 x RGB/Component (D-Sub, 15-конт.), 1 x HDMI (19-конт.) с поддержкой HDCP*, 1 x гнездо SD-карты, 1 x Video (RCA), 1 x USB-порт (типа A), 1 x USB-порт (мини-B), 1 x Аудио (мини-стерео)
Выход	1 x Аудио (мини-стерео)
Service Port	1 x USB (мини-B) (только для сервисного обслуживания/объединен с режимом USB-просмотра)
Color Reproduction	16,7 млн цветов, Полноцветный
Поддерживаемые сигналы *5	Analog: VGA/SVGA/XGA/WXGA/Quad-VGA/SXGA/SXGA+/WSXGA+/480i/480p/576i/576p/720p/1080i/1080p HDMI: VGA/SVGA/XGA/WXGA/Quad-VGA/SXGA/SXGA+/WSXGA+/480p/576p/720p/1080i/1080p
Горизонтальное разрешение	540 строк ТВ: NTSC/NTSC4,43/PAL/PAL-M/PAL-N/PAL60 300 строк ТВ: SECAM
Развертка	Горизонтальная: 30 ~ 100 кГц Вертикальная: 50 ~ 120 Гц (120 Гц для 3D-сигнала)
Встроенный динамик	2 Вт (моно)
Требования к электропитанию	100 ~ 240 В пер.тока, 50/60Гц
Входной ток	100 ~ 240 В пер.тока, 50 ~ 60Гц, 1,3 ~ 0,5 А
Энергопотребление (типовое значение)	Режим ЭКО: Выкл. 110 Вт @ 110 В пер.т. (100 - 130 В)/107 Вт @ 220 В пер.т. (200 - 240 В) Режим ЭКО: Вкл. 72 Вт @ 110 В пер.т. (100 - 130 В)/71 Вт @ 220 В пер.т. (200 - 240 В) Ждущий режим: < 0,5 Вт (100~130 В); < 0,5 Вт (200~240 В)

Приложения

Электрические	
*4 HDMI® (Deep Color) с поддержкой HDCP Что такое HDCP/технология HDCP? HDCP - это сокращение термина High bandwidth Digital Content Protection. HDCP (High bandwidth Digital Content Protection) - это система защиты видеоданных от незаконного копирования при передаче через цифровой видеointерфейс (DVI). Если при передаче видео через вход HDMI изображение отсутствует, это не обязательно означает, что проектор функционирует неправильно. При реализации HDCP возможны случаи, когда видеоданные с HDCP-защитой не воспроизводятся из-за несоответствия ключа запрос/разрешение HDCP (по лицензии Digital Content Protection, LLC).	
*5 Видеосигналы любого разрешения отображаются с преобразованием формата.	

Механические	
Ориентация	9,38" (Ш) x 2,15" (В) x 6,98" (Г)/238 мм (Ш) x 55 мм (В) x 177 мм (Г) 9,38" (Ш) x 1,71" (В) x 6,98" (Г)/238 мм (Ш) x 44 мм (В) x 177 мм (Г) (без выступов)
Вес	3,1 ф. (1,4 кг)

Условия эксплуатации	Температура эксплуатации *6: 41 - 104 °F (5 - 40 °C), Влажность 20%~80% (без конденсации) Температура хранения: -4 ~ 140 °F (-20 ~ 60 °C), Влажность 20%~80% (без конденсации) Высота эксплуатации: 0~3000 м (0~10000 ф.) / СКОРОСТНОЙ режим: 760~3000 м (2500~10000 ф.)
Соответствие стандартам	Сертификаты UL/C-UL (UL 60950-1, CSA 60950-1) Устройство класса В (DOC, Канада) Устройство класса В (FCC) Устройство класса В (AS/NZS CISPR.22) Директива 89 /336/ЕЕС по ЭМС (EN55022, EN55024, EN61000-3-2, EN61000-3-3, EN62301) Директива по НВ устройствам (одобр. EN60950-1, TUV) 

*6 Температура эксплуатации 0 ~ 2500 ф./760 м в диапазоне температур 5~40°C (41~104°F) 2500 ф./760 м ~ 5000 ф./1500 м в диапазоне температур 5~35°C (41~95°F) 5000 ф./1500 м ~ 10000 ф./3000 м в диапазоне температур 5~30°C (41~86°F)	
---	--

Для получения дополнительной информации посетите:

США: <http://www.necdisplay.com/>

Европа: <http://www.nec-display-solutions.com/>

Весь мир: <http://www.nec-display.com/global/index.html>

Для получения информации о дополнительных аксессуарах см. сайт или брошюру.

Технические характеристики могут изменяться без уведомления.

Режимы совместимости

▶ Аналоговый RGB

Сигнал	Разрешение (Точки)	Формат кадра	Частота обновления (Hz)
VGA	640x480	4:3	60/72/75/85
SVGA	800x600	4:3	56/60/72/75/85
XGA	1024x768	4:3	60/70/75/85
XGA+	1152x864	4:3	70/75/85
HD	1280x720	16:9	60
WXGA	1280x768	15:9	60/75/85
	1280x800	16:10	60
	1366x768	16:9	60
Quad-VGA	1280x960	4:3	60/75
SXGA	1280x1024	5:4	60/72/75
SXGA+	1400x1050	4:3	60
WXGA+	1440x900	16:10	60
WXGA++	1600x900	16:9	60
	1680x1050	16:10	60
	1920x1080	16:9	60 ^(*)
MAC 13"	640x480	4:3	60/67
MAC	800x600	4:3	60
MAC 19"	1024x768	4:3	60/75
MAC 21"	1152x870	4:3	75
MAC	1280x960	4:3	75

▶ Компонент

Сигнал	Разрешение (Точки)	Формат кадра	Частота обновления (Hz)
HDTV(1080i)	1920x1080	16:9	50/60
HDTV(1080p)	1920x1080	16:9	60
HDTV(720p)	1280x720	16:9	50/60
SDTV(480p)	720x480	4:3/16:9	60
SDTV(576p)	720x576	4:3/16:9	50
SDTV(480i)	720x480	4:3/16:9	60
SDTV(576i)	720x576	4:3/16:9	50

▶ 3D

Сигнал	Разрешение (Точки)	Формат кадра	Частота обновления (Hz)
VGA	640x480	4:3	120
SVGA	800x600	4:3	120
XGA	1024x768	4:3	120
1280x720	1280x720	16:9	120 ^(*)
WXGA	1280x800	16:9	120 ^(*)



❖ (*) Сигнал RB (сокращенного бланкирования).

▶ HDMI

Сигнал	Разрешение (Точки)	Формат кадра	Частота обновления (Hz)
VGA	640x480	4:3	60/72/75/85
SVGA	800x600	4:3	56/60/72/75/85
XGA	1024x768	4:3	60/70/75/85
XGA+	1152x864	4:3	70/75/85
HDTV(1080p)	1920x1080	16:9	50/60
HDTV(1080i)	1920x1080	16:9	50/60
HDTV(720p)	1280x720	16:9	50/60
SDTV(480p)	720x480	4:3/16:9	60
SDTV(576p)	720x576	4:3/16:9	50
WXGA	1280x768	15:9	60/75/85
	1280x800	16:10	60
	1366x768	16:9	60
Quad-VGA	1280x960	4:3	60/75
SXGA	1280x1024	5:4	60/72/75
SXGA+	1400x1050	4:3	60
WXGA+	1440x900	16:10	60
WSXGA+	1680x1050	16:10	60
Full HD	1920x1080	16:9	60

▶ Композ. видео

Сигнал	Формат кадра	Частота обновления (Hz)
NTSC	4:3	60
PAL	4:3	50
PAL60	4:3	60
SECAM	4:3	50

СОВЕТ:

- Видеосигналы любого разрешения отображаются с преобразованием формата.
- Синхронизация по зеленому и композитный сигналы синхронизации не поддерживаются.
- Сигналы, не указанных в таблице выше, не может отображаться некорректно. Если это произойдет, изменения частоты обновления или разрешения на вашем ПК. Обратитесь к Свойства экрана раздел справки ваш компьютер для процедур.

Установка штатива

1. Проектор можно устанавливать на штативе для фотокамеры.
2. Характеристики штатива:
 - ▶ Тип: 1/4" -20UNC



❖ ВНИМАНИЕ:

- Не устанавливайте на неустойчивой поверхности. Это может привести к падению штатива и повреждению проектора.
- См. инструкцию по эксплуатации штатива.
- Используйте штатив с максимальной нагрузкой 1,4 кг или выше.
- Перед монтажом или установкой проектора следует равномерно и на достаточную ширину раздвинуть опоры штатива.
- Не выдвигайте опоры штатива, если используется подъемник штатива.

Штатив фотокамеры

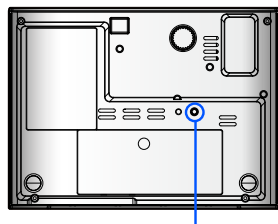

Подсоединение к штативу

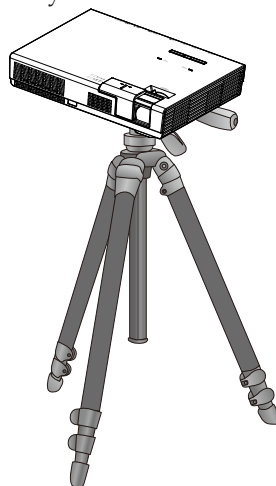
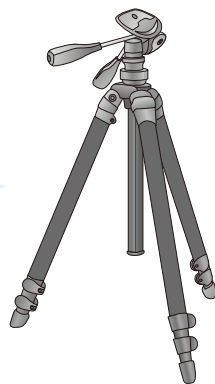

Размеры корпуса

Единица измерения: мм/дюйм

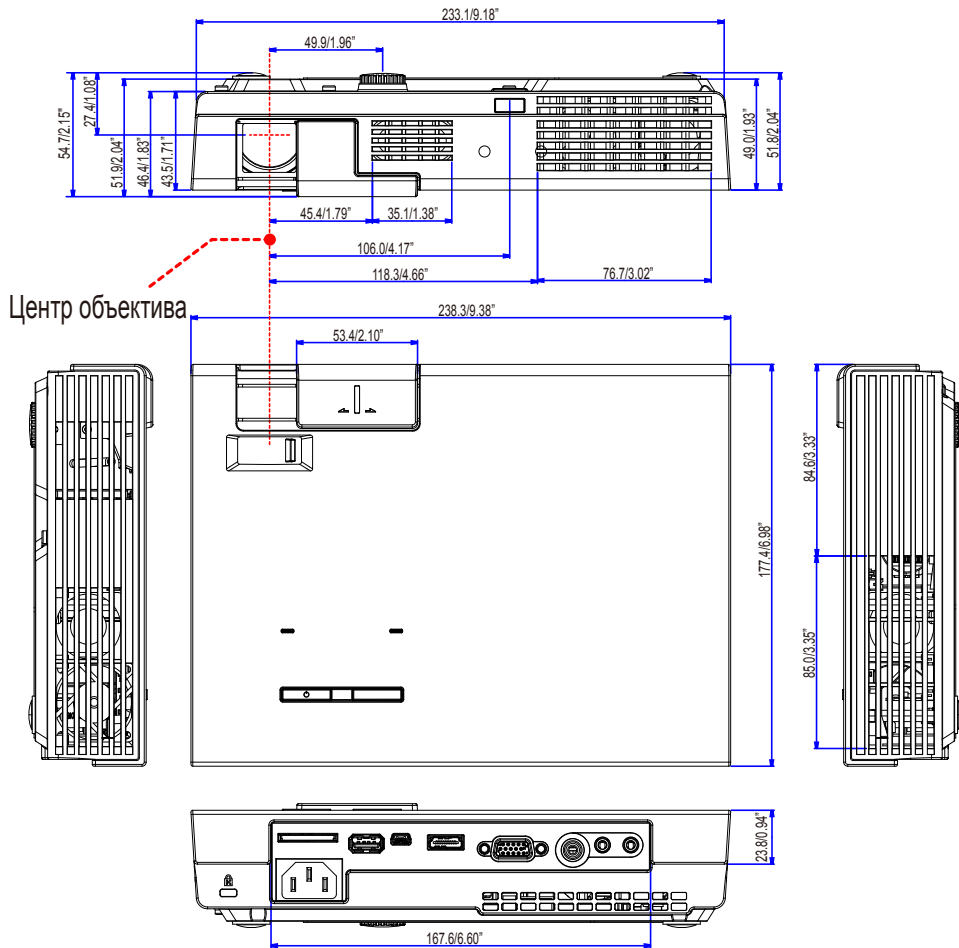

Предназначение штырьков входного разъема D-Sub COMPUTER

15-штырьковый разъем D-Sub соединительного устройства

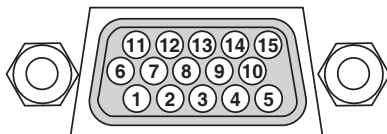

Уровень сигнала

Видеосигнал: 0,7 Vp-p
(аналоговый)

Сигнал синхронизации:

Уровень TTL

Номер кон-такта	Сигнал RGB (аналоговый)	Сигнал YCbCr
1	Красный	Cr
2	Зеленый	Y
3	Синий	Cb
4	Основной	
5	Основной	
6	Основной красный	Основной Cr
7	Основной зеленый	Основной Y
8	Основной синий	Основной Cb
9	Отсутствует соединение	
10	Синхронизация основного сигнала	
11	Отсутствует соединение	
12	Двунаправленный DATA (SDA)	
13	Строчная синхронизация	
14	Вертикальный синхроимпульс	
15	Часы данных	

Контрольный лист по устранению неполадок

Перед обращением к продавцу изделия или к специалистам по техническому обслуживанию, попробуйте устранить неполадки самостоятельно, с помощью этого контрольного листа и информации, приведенной в разделе “Устранение неполадок” этого руководства. Следующий контрольный лист позволит вам устранять неполадки более эффективно.

* Распечатайте следующие страницы.

Частота возникновения Всегда Иногда (Как часто? _____) Другое (_____)

Питание

- Нет питания (Индикатор POWER не горит синим)
 - Вилка шнура питания полностью вставлена в сетевую розетку.
 - Нет питания даже при нажатии на кнопку питания на 1 секунду.
- Отключение во время работы.
 - Вилка шнура питания полностью вставлена в сетевую розетку.
 - Управление электропитанием выключено (только для моделей с функцией Управления электропитанием).

Видео и Аудио

- Нет изображения от подсоединенного к проектору компьютера или видеооборудования.
 - Изображение не появилось даже после подсоединения проектора к компьютеру, а затем включения этого компьютера.
 - Активация вывода сигнала с ноутбука на проектор.
 - *Нажмите специальную комбинацию клавиш для активации или запрета вывода видеосигнала на внешний монитор. Обычно для включения или запрета видеовывода на внешний монитор необходимо одновременно нажать клавишу Fn и одну из функциональных клавиш [F1...F12].*
 - Нет изображения (синий экран).
 - Изображение не появилось даже после нажатия кнопки AUTO ADJUST (Автонастройка).
 - Изображение не появилось даже после сброса настроек в меню [Сброс] проектора.
 - Кабель видеосигнала полностью вставлен во входной разъем
 - На экране появляется сообщение.
(_____)
 - Источник сигнала активен и принимается.
 - Изображение не появилось даже после регулировки яркости и контраста.
 - Разрешение и частота видеисточника поддерживаются проектором.
- Изображение слишком темное.
 - Ситуация не изменилась даже после регулировки яркости и контраста.
- Изображение искажено.
 - Изображение выглядит трапецидальным (и не меняется даже после регулировки параметров [Корр. трапеции]).
- Пропадает часть изображения.
 - Ситуация не изменилась даже после нажатия кнопки AUTO ADJUST (Автонастройка).
 - Ситуация не изменилась даже после сброса настроек в меню [Сброс] проектора.
- Изображение смещено по горизонтали или по вертикали.
 - Положение по горизонтали и вертикали правильно регулируется при приеме сигнала от компьютера.
 - Разрешение и частота видеисточника поддерживаются проектором.
 - Теряются некоторые пиксели.
- Изображение мерцает.
 - Ситуация не изменилась даже после нажатия кнопки AUTO ADJUST (Автонастройка).
 - Ситуация не изменилась даже после сброса настроек в меню [Сброс] проектора.
 - Изображение мерцает или смещены цвета в компьютерном сигнале.
- Изображение смазано или не в фокусе.
 - Ситуация не изменилась даже после проверки разрешения сигнала на компьютере и изменения его на собственное разрешение проектора.
 - Ситуация не изменилась даже после регулировки фокуса.
- Нет звука.
 - Аудио кабель правильно подключен к аудиовходу проектора.
 - Ситуация не изменилась даже после регулировки громкости.

Другое

- Пульт не работает.
 - Нет препятствий ИК-сигналу от пульта до датчика проектора.
 - Процессор расположен рядом с люминесцентной лампой которая может нарушать работу датчика ИК-сигнала от пульта.
 - Батареи новые и вставлены правильно.
- Кнопки на корпусе проектора не работают
 - [Блок. панели управления] в меню не включена.
 - Ситуация не изменилась даже после нажатия на 10 секунд кнопки SOURCE на корпусе проектора.

Ниже, в свободном поле, подробно опишите вашу неполадку.

Информация о том, как использовался проектор, и условиях в которых он использовался.

Проектор

Номер модели:

Серийный номер:

Дата покупки:

Информация о входном сигнале:

Частота синхросигнала (гориз.) [] kHz

Частота синхросигнала (вертик.) [] Hz

Полярность синхросигнала H (+) (-)

V (+) (-)

Тип синхросигнала

Раздельный Композитный

Синхросигнал по зеленому

Индикатор STATUS:

Горит/Мигает [] циклов

Номер модели пульта ДУ:

Условия установки

Размер экрана: дюймы

Тип экрана: Мат. белый С напылами

Отражающий Широкоугол.

Высококонтрастный

Проекционное расстояние: футы/дюймы/м

Ориентация: Со стола Другое

Подключение к сетевому питанию:

Подключен прямо к стенной розетке

Подключен к удлинителю (число подключенных устройств _____)

Подключен к катушке шнура питания или другое (число подключенных устройств _____)

Компьютер

Производитель:

Номер модели:

Ноутбук / Настольный

Собственное разрешение:

Частота обновления:

Видеоадаптер:

Другое:

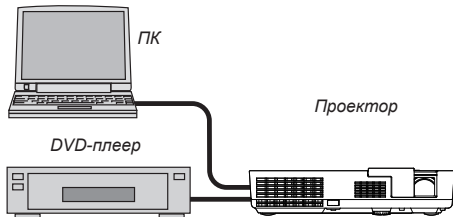

Сигнальный кабель

Стандартный кабель от компании NEC или другого производителя?

Номер модели: Длина: дюйм/м

Распределительный усилитель

Номер модели:

Коммутатор

Номер модели:

Переходник

Номер модели:

Видеооборудование

Видеомагнитофон, DVD-плеер, видеокамера, игровая приставка или другое

Производитель:

Номер модели:

ЗАРЕГИСТРИРУЙТЕ ВАШ ПРОЕКТОР! (для жителей США, Канады и Мексики)

Пожалуйста, найдите время и зарегистрируйте ваш проектор. Этим вы активируете вашу ограниченную гарантию на детали и изготовление и программу сервисного обслуживания “InstaCare”.

Посетите вебсайт www.necdisplay.com, откройте страницу Поддержка > Регистрация продукта, заполните онлайн-форму и отправьте нам.

Получив ее, мы пришлем вам письмо-подтверждение с информацией о том, как вы можете пользоваться быстрыми и надежными программами гарантийного обслуживания от промышленного лидера NEC Display Solutions of America, Inc.

NEC