



WI090

Цифровой проектор

Серия для домашнего кинотеатра

Руководство пользователя

VI.01

Содержание

Правила техники безопасности..... 3 **Общие сведения 7**

Функциональные возможности проектора	7
Комплектация	8
Внешний вид проектора.....	9
Элементы управления и функции.	11

Установка проектора16

Выбор места расположения.....	16
Выбор размера проецируемого изображения.....	17

Подключение..... 18

HDMI подключение.....	19
Подключение смартфона	20
Подключение компонентного видеосигнала.....	22
Видео подключение	23
Подключение компьютера/ПК ...	24
Подключение источников видеосигнала.....	25
Воспроизведение звука через проектор.....	26

Порядок работы..... 27

Включение проектора	27
Настройка проецируемого изображения.....	30

Меню функций..... 32

Сведения об экранном меню	32
Использование Базовый экранного меню	34
Использование Дополн. экранного меню.....	38
Защита проектора	39
Применение функции защиты паролем	39
Выбор входного сигнала.....	42
Меню «ИЗОБРАЖЕНИЕ»	43
Меню «Настр.звукa»	48

Меню «Показать»	49
Меню НАСТРОЙКИ СИСТЕМЫ:	
Основное	51
Меню НАСТРОЙКИ СИСТЕМЫ:	
Расширенное	52
Меню «Информация»	54
Выключение проектора	55
Структура Дополн. экранного меню	56

Обслуживание..... 59

Уход за проектором	59
Сведения о лампе.....	60

Поиск и устранение неисправностей 66

Технические характеристики..... 67	
Характеристики проектора	67
Габаритные размеры.....	68
Таблица синхронизации.....	69

Гарантия и авторские права 75

Правила техники безопасности

Данный проектор разработан и протестирован в соответствии с последними стандартами по безопасности оборудования для информационных технологий. Тем не менее для обеспечения безопасного использования этого аппарата необходимо выполнять все инструкции, приведенные в данном руководстве и на самом проекторе.

1. **Перед работой с проектором обязательно прочтите данное руководство пользователя.** Сохраните его для последующего использования в будущем.

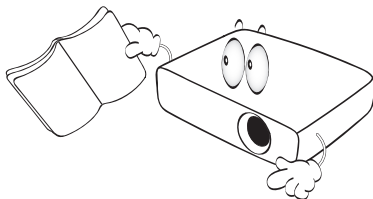

2. **Запрещается смотреть в объектив во время работы проектора.** Интенсивный луч света опасен для зрения.

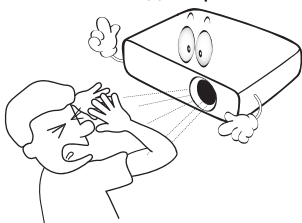

3. **Для проведения технического обслуживания необходимо обращаться только к квалифицированным специалистам.**

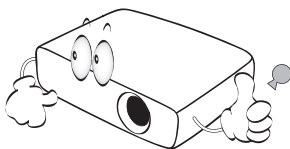

4. В некоторых странах напряжение в сети **НЕСТАБИЛЬНО**. Данный проектор рассчитан на безотказную эксплуатацию при напряжении сети питания переменного тока от 100 до 240 В, однако сбои питания и скачки напряжения свыше ± 10 В могут привести к выходу проектора из строя. **Поэтому при опасности сбоев питания или скачков напряжения рекомендуется подключать проектор через стабилизатор напряжения, фильтр для защиты от перенапряжения или источник бесперебойного питания (UPS).**

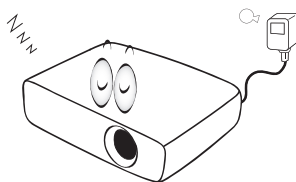

5. Во время работы проектора запрещается закрывать проекционный объектив какими-либо предметами – это может привести к нагреванию и деформированию этих предметов или даже стать причиной возгорания. Для временного выключения лампы нажмите кнопку **BLANK** на проекторе или пульте ДУ.

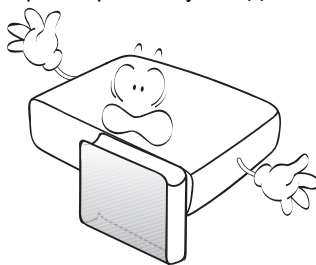

6. В процессе работы лампа проектора сильно нагревается. Перед заменой лампы необходимо дать проектору остыть в течение приблизительно 45 минут.

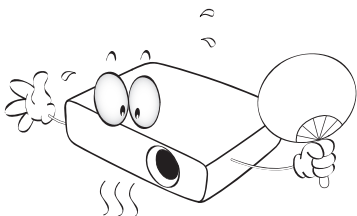

7. Не используйте лампы с истекшим номинальным сроком службы. При работе сверх установленного срока службы лампа в редких случаях может треснуть.

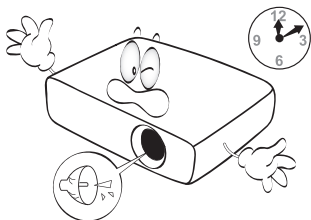

8. Запрещается производить замену лампы и других электронных компонентов, если вилка шнура питания проектора не вынута из розетки.

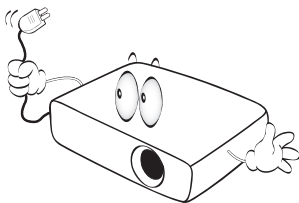

9. Не устанавливайте проектор на неустойчивую тележку, стойку или стол. Падение проектора может причинить серьезный ущерб.

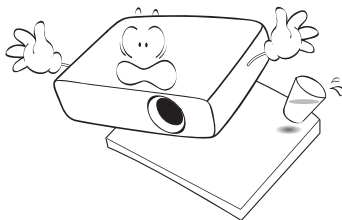

10. Не пытайтесь самостоятельно разбирать проектор. Детали внутри корпуса находятся под высоким напряжением, контакт с ними может привести к смертельному исходу. Единственным элементом, обслуживание которого может осуществляться пользователем, является лампа, имеющая отдельную съемную крышку. Ни при каких обстоятельствах не следует отвинчивать или снимать никакие другие крышки. Для выполнения обслуживания обращайтесь только к квалифицированным специалистам.

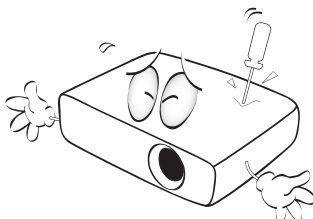

11. Во время работы проектора вы можете почувствовать поток теплого воздуха со специфическим запахом из вентиляционной решетки проектора. Это обычное явление и не является неисправностью устройства.

12. Не устанавливайте проектор в следующих местах:
- В местах с плохой вентиляцией или в ограниченном пространстве. Расстояние до стен должно быть не менее 50 см, а вокруг проектора должна обеспечиваться свободная циркуляция воздуха.
 - В местах с очень высокой температурой, например в автомобиле с закрытыми окнами.
 - В местах с повышенной влажностью, запыленностью или задымленностью, где возможно загрязнение компонентов оптики, которое приведет к сокращению срока службы проектора и затемнению изображения.

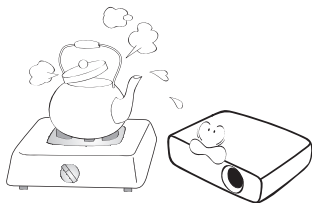

- Рядом с пожарной сигнализацией.
- В местах с температурой окружающей среды выше 40°C / 104°F.
- В местах, высота над уровнем моря которых превышает 3000 м (10 000 футов).

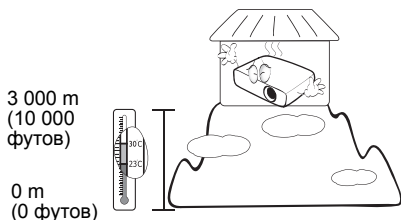

13. Не закрывайте вентиляционные отверстия.
- Не устанавливайте проектор на одеяло, постель и другую мягкую поверхность.
 - Не накрывайте проектор тканью и т.д.
 - Не размещайте рядом с проектором легковоспламеняющиеся предметы.

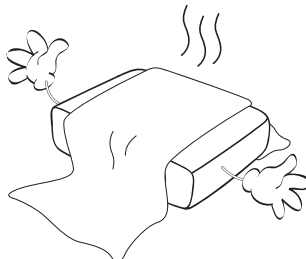

Затруднение вентиляции проектора через отверстия может привести к его перегреву и возгоранию.

14. Во время работы проектор должен быть установлен на ровной горизонтальной поверхности.
- Наклон влево или вправо не должен превышать 10 градусов, а вперед и назад – 15 градусов. Использование проектора в наклонном положении может привести к нарушению работы или повреждению лампы.

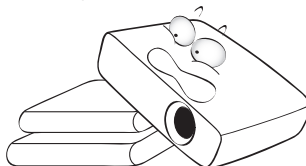

15. Не допускается устанавливать проектор вертикально на торцовую часть. Это может привести к падению проектора и повлечь за собой его повреждение или травмирование людей.

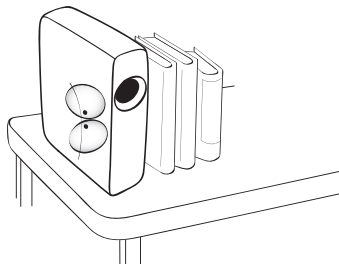

16. Не вставляйте на проектор и не ставьте на него никакие предметы. Помимо опасности повреждения самого проектора это может привести к несчастному случаю и травме.

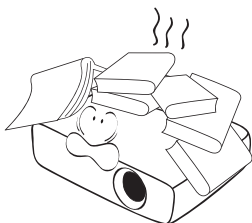

17. Не ставьте емкости с жидкостью на проектор или рядом с ним. Попадание жидкости внутрь корпуса может привести к выходу проектора из строя. В случае попадания жидкости выньте вилку шнура питания из розетки и обратитесь в сервисный центр BenQ для технического осмотра проектора.

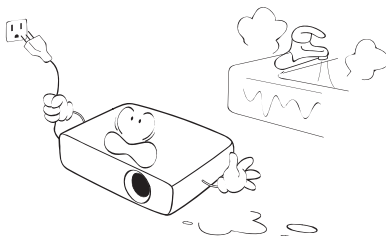

18. Данный проектор предусматривает возможность демонстрации перевернутых изображений при креплении к потолку.



Для установки проектора под потолком и обеспечения надежности крепления пользуйтесь только комплектом BenQ для потолочного монтажа.



Монтаж проектора под потолком

Мы желаем вам многих часов приятной работы с проектором BenQ. Поэтому для предотвращения травм и повреждения оборудования просим вас соблюдать следующие правила техники безопасности. При необходимости монтажа проектора под потолком настоятельно рекомендуется пользоваться правильно подобранным комплектом для потолочного монтажа проектора BenQ, а также проверять безопасность и надежность установки.

Использование комплектов для потолочного монтажа других производителей повышает опасность падения проектора с потолка вследствие неправильного крепления или применения болтов неподходящего диаметра или длины.

Комплект BenQ для потолочного монтажа проектора можно приобрести там же, где был приобретен проектор BenQ. Рекомендуется также отдельно приобрести защитный кабель, совместимый с замком типа Kensington, и надежно прикрепить один его конец к предусмотренному на проекторе разъему для замка Kensington, а другой – к основанию монтажного кронштейна. Это позволит предотвратить падение проектора в случае его отсоединения от монтажного кронштейна. Ртутная лампа содержит ртуть. Соблюдайте местные законы по утилизации. См. сайт www.lamprecycle.org.

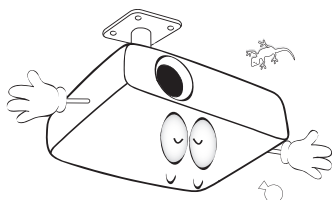

Общие сведения

Функциональные возможности проектора

- **Совместимость с форматом Full HD**
Проектор совместим с форматами телевидения стандартной четкости (SDTV) 480i, 576i, телевидения повышенной четкости (EDTV) 480p, 576p и телевидения высокой четкости (HDTV) 720p, 1080i/p 60 Гц, при этом в формате 1080p обеспечивается реалистичное воспроизведение изображения 1:1.
- **Высокое качество изображения**
Проектор обеспечивает отличное качество изображения, благодаря высокой разрешающей способности, отличную яркость для домашнего кинотеатра, высокий коэффициент контрастности, четкость и богатство цвета и полутонов.
- **Высокая яркость**
Проектор отличается сверхвысокой яркостью для передачи изображения отличного качества с большей эффективностью, чем обычные проекторы.
- **Реалистичная цветопередача**
Проектор оснащен 6-сегментным цветовым кругом для воспроизведения реалистичной глубины и диапазона цветов, достижение которых невозможно с помощью цветовых кругов с меньшим числом сегментов.
- **Богатство полутонов**
При просмотре в условиях затемнения функция автоматического гамма контроля обеспечивает превосходное воспроизведение полутонов, при котором видны мельчайшие детали теневых, ночных и темных кадров.
- **Экранное меню из двух частей**
Два типа экранного меню предназначены для различных способов применения: **Базовый** экранное меню интуитивно-понятное и дружественное пользователю, в то время как **Дополн.** экранное меню предоставляет традиционный интерфейс.
- **Поддержка различных входов и форматов видеосигналов**
Проектор оснащен различными входами для подключения видеоаппаратуры и компьютеров, включая компонентный вход, композитный вход, два входа HDMI, вход с ПК.
- **Поддержка 3D-режима**
Просмотр 3D-фильмов, видеозаписей и спортивных репортажей с большей реалистичностью, благодаря передаче глубины изображения через интерфейс HDMI.
- **Встроенные динамики**
Встроенные динамики обеспечивают вывод смешанного монофонического звука при подключении к разъему звукового входа.
- **SmartEco**
Благодаря использованию технологии SmartEco™, энергопотребление лампы уменьшается до 70%, в зависимости от яркости изображения, при выборе режима SmartEco.
- **Функция SmartEco™ обеспечивает динамическое энергосбережение.**
Технология SmartEco™ обеспечивает новый способ работы модуля лампы проектора и позволяет сэкономить электроэнергию, в зависимости от уровня яркости изображения.
- **Технология SmartEco™ продлевает срок службы лампы**
Технология SmartEco™ уменьшает энергопотребление и увеличивает срок службы лампы.
- **Функция ECO BLANK снижает энергопотребление лампы**
Нажмите на кнопку ECO BLANK, чтобы скрыть изображение и мгновенно уменьшить энергопотребление лампы.

Комплектация

Аккуратно распакуйте комплект и убедитесь в наличии всех перечисленных ниже деталей. В случае отсутствия каких-либо из указанных деталей обратитесь по месту приобретения комплекта.

Стандартные принадлежности

☞ Состав комплекта принадлежностей соответствует вашему региону, поэтому некоторые принадлежности могут отличаться от приведенных на иллюстрациях.

*Гарантийный талон прилагается только для отдельных регионов. Для получения более подробной информации обратитесь к дилеру.

Стандартная комплектация для Европы не включает кабель VGA.

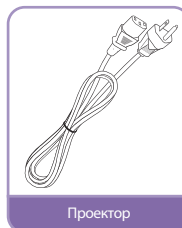
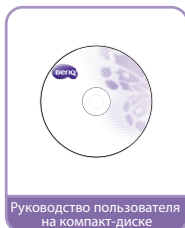
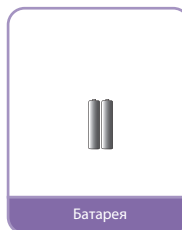

Прочие принадлежности

☞ Для получения более подробной информации о принадлежностях, показанных ниже, обратитесь к дилеру.

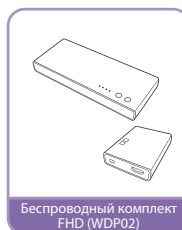
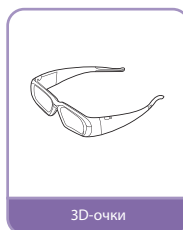
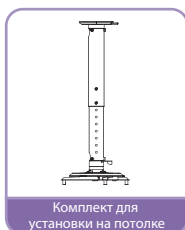

Внешний вид проектора

Вид спереди/сверху

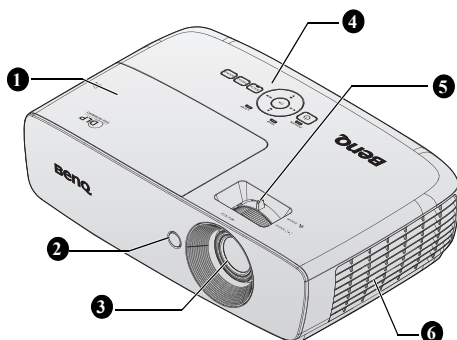

Вид снизу/сбоку

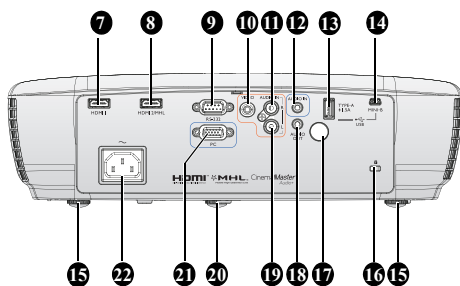

1. Крышка отсека лампы
2. Инфракрасный датчик ДУ на передней панели
3. Проекционный объектив
4. Внешняя панель управления (Подробнее см «Панель управления» на стр. 11.)
5. Кольцо фокусировки и регулятор масштаба
6. Вентиляционные отверстия (забор воздуха для охлаждения)
7. Входной разъем HDMI 1
8. Порт HDMI 2 / MHL с двумя режимами
Проектор автоматически заряжает смартфон, совместимый с MHL-устройством, при подаче питания на проектор.
9. Порт управления RS-232
Для подключения к ПК или системе автоматизации или системе управления домашнего кинотеатра.
10. Входной разъем VIDEO
11. Входной разъем AUDIO (правый канал звука)
12. Входной разъем AUDIO (Звук)
13. USB-разъем, тип A, 1,5 A
Используется для зарядки приемного блока беспроводного комплекта.
14. Входной разъем USB мини-B
Используется для обслуживания.
15. Ножка заднего регулятора наклона
16. Разъем для замка Kensington (защита от кражи)
17. Инфракрасный датчик ДУ на задней панели
18. Выходной разъем AUDIO (Звук)
19. Входной разъем AUDIO (левый канал звука)
20. Передняя регулировочная ножка
21. Входной разъем COMPUTER PC (Компьютер)
22. Гнездо шнура питания

Нижняя сторона

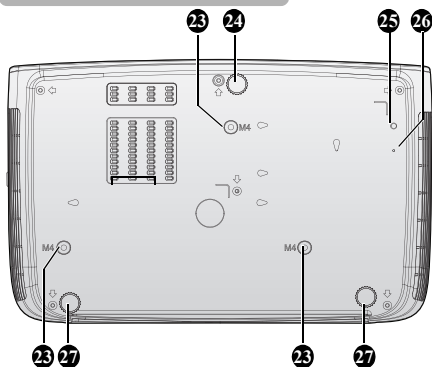

23. Отверстия для крепления на потолке
24. Передняя регулировочная ножка
25. Отверстие для винта кронштейна WDP02
26. Крепежное отверстие для кронштейна WDP02
27. Ножка заднего регулятора наклона

Элементы управления и функции

Панель управления

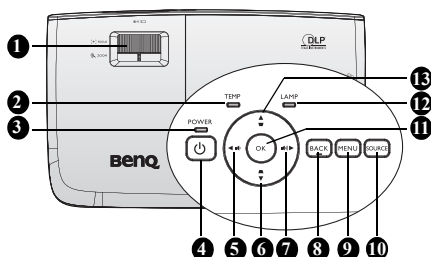

1. Кольцо фокусировки и регулятор масштаба

Служит для настройки проецируемого изображения. Подробнее см. в разделе «Точная настройка размера и резкости изображения» на стр. 30.

2. Индикатор температуры

Загорается красным цветом при перегреве проектора. Подробнее см. в разделе «Индикаторы» на стр. 65.

3. Индикатор питания

Горит или мигает во время работы проектора. Подробнее см. в разделе «Индикаторы» на стр. 65.

4. POWER

Переключение режимов ожидания и включения проектора. Подробнее см. в разделах «Включение проектора» на стр. 27 и «Выключение проектора» на стр. 55.

5. Влево/ уменьшение уровня громкости

Эта кнопка служит для регулировки громкости.

6. Кнопка Трапец. искаж./навигации (/ вниз)

Ручная коррекция искажений изображения, возникших в результате проекции под углом. Подробнее см. в разделе «Коррекция трапецеидального искажения» на стр. 31.

7. Вправо/ увеличение уровня громкости

Эта кнопка служит для регулировки громкости.

Если активировано экранное меню, кнопки № 5, 6, 7 и 13 используются в качестве навигационных кнопок со стрелками для выбора требуемых пунктов меню и выполнения регулировок. Подробнее см. в разделе «Использование Дополн. экранного меню» на стр. 38.

8. BACK

Возврат в предыдущее меню, выход с сохранением настроек.

9. MENU

Включение экранного меню. Возврат в предыдущее меню, выход с сохранением настроек. Подробнее см. в разделе «Использование Дополн. экранного меню» на стр. 38.

10. SOURCE

Отображение панели выбора источника сигнала. Подробнее см. в разделе «Выбор входного сигнала» на стр. 42.

11. OK

Выбор доступного режима настройки изображения. Подтвердите выбранный пункт экранного меню. Подробнее см. в разделе «Использование Дополн. экранного меню» на стр. 38.

12. Индикатор лампы

Показывает состояние лампы. Горит или мигает в случае нарушения нормальной работы лампы. Подробнее см. в разделе «Индикаторы» на стр. 65.

13. Кнопка Трапец. искаж./навигации (/ вверх)

Ручная коррекция искажений изображения, возникших в результате проекции под углом. Подробнее см. в разделе «Коррекция трапецеидального искажения» на стр. 31.

Пульт ДУ

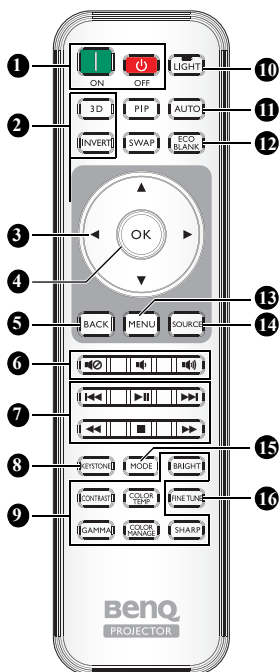

1. **ON, OFF**
Эти кнопки служат для включения и выключения проектора
2. **3D, INVERT**
Эти кнопки служат для вызова меню «3D», а также для включения и отключения функции инверсии.
3. **Кнопки со стрелками (▲ Вверх/▼ Вниз/◀ Влево/▶ Справа)**
В режиме экранного меню эти кнопки используются для выбора нужных пунктов меню и регулировок.
Этими кнопками можно управлять смартфоном, когда экранное меню выключено, и вы находитесь в режиме подключения MHL.

4. **OK**
Подтверждение выбранного пункта экранного меню.
Если экранное меню выключено, и вы находитесь в режиме подключения MHL, используйте эту кнопку, чтобы подтвердить выбор в экранном меню своего смартфона.
5. **BACK**
Возврат в предыдущее меню, выход с сохранением настроек.
Если экранное меню выключено, и вы находитесь в режиме подключения MHL, используйте эту кнопку, чтобы вернуться в экранное меню смартфона или выйти из него.
6. **🔇, 🔊, 🔊**
 - **Отключение звука:** Включение и выключение звука проектора.
 - **Уменьшение громкости:** Уменьшение громкости проектора.
 - **Увеличение громкости:** Увеличение громкости проектора.

7. **Кнопки управления MHL (◀◀ Вперед, ▶▶ Воспроизведение/Пауза, ▶▶ Вперед, ◀◀ Перемотка в начало, ■ Стоп, ▶▶ Ускоренная перемотка вперед)**
Переход к предыдущему файлу/ Воспроизведение/Пауза/Переход к следующему файлу/Перемотка к началу/Стоп/Ускоренная перемотка вперед при воспроизведении мультимедийного контента.
Доступно только при управлении смартфоном в режиме MHL.
Если экранное меню выключено, и вы находитесь в режиме подключения MHL, с помощью этих кнопок осуществляется управление смартфоном: кнопки со стрелками, OK, BACK и кнопки управления MHL.

- 8. KEYSTONE**
Вызов окна «Трапецеидальность». Для ручной коррекции искажений изображения в результате проекции под углом используйте **кнопки со стрелками**
- 9. Кнопки настройки изображения**
Эти кнопки позволяют настраивать те же параметры, что и соответствующие экранные меню.
- 10. LIGHT**
После нажатия этой кнопки на 30 секунд включается светодиодная подсветка для нажатия любых кнопок на пульте ДУ. При нажатии любой другой кнопки в течение 10 секунд светодиодная подсветка отключается.
- 11. AUTO**
Автоматический выбор оптимальных параметров изображения.
- 12. ECO BLANK**
Отключение изображения на экране.
- 13. MENU**
- Вход в экранное меню.
 - Возврат в предыдущее меню, выход с сохранением настроек.
- 14. SOURCE**
Отображение панели выбора источника сигнала.
- 15. MODE**
Выбор доступного режима изображения.
- 16. FINE TUNE**
Вызов окна **Настройка температуры цвета**. Подробнее см. в разделе «**Настройка температуры цвета**» на [стр. 56](#).
Кнопки PIP (Картинка в картинке) и SWAP (Смена) не доступны.

Рабочий диапазон пульта ДУ

Инфракрасный (ИК) датчик дистанционного управления расположен на передней и задней панелях проектора. Для нормальной работы пульт ДУ нужно направлять на датчик ИК-сигнала перпендикулярно, с отклонением не более 30 градусов. Расстояние между пультом ДУ и датчиком не должно превышать 8 метров (~ 26 футов).

Следите за тем, чтобы между пультом ДУ и инфракрасным датчиком проектора не было препятствий, мешающих прохождению инфракрасного луча.

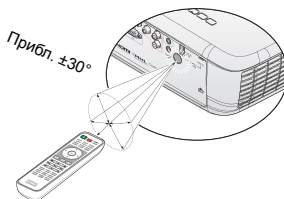
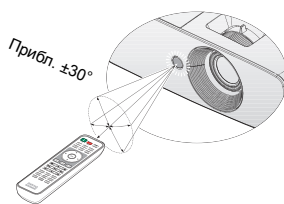

Замена батареи пульта ДУ

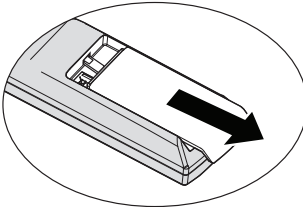
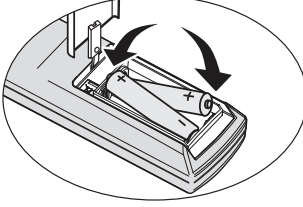
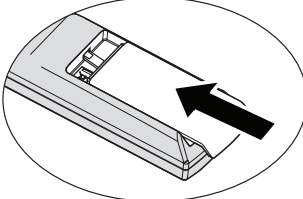
<p>1. Снимите крышку батарейного отсека, сдвинув ее по стрелке.</p>	
<p>2. Соблюдая полярность (+/-), вставьте прилагаемые батареи как показано на рисунке.</p>	
<p>3. Установите крышку на место.</p>	



- Избегайте мест с повышенной температурой и увеличенной влажностью.
- Неправильная установка батареи может привести к ее повреждению.
- Для замены обязательно используйте элементы питания рекомендованного изготовителем типа или аналогичные им.
- Утилизируйте использованные батареи в соответствии с инструкцией изготовителя.
- Запрещается сжигать батареи. Это может привести к взрыву.
- Для предотвращения протечки элемента питания следует вынимать использованный элемент питания, а также извлекать элемент питания при длительном перерыве в использовании пульта ДУ.

Установка проектора

Выбор места расположения

Прежде чем выбрать для проектора место установки, необходимо учесть следующие факторы:

- Размер и положение своего экрана
- Расположение электрической розетки
- Расстояние между проектором и остальным оборудованием

Проектор можно установить следующими способами.

1. Спереди на столе

Выберите это расположение, если проектор установлен на столе перед экраном.

Это наиболее распространенный способ расположения проектора, обеспечивающий быструю установку и его мобильность.

Включите проектор и выполните следующую настройку:

MENU > Настр. ИЛИ НАСТРОЙКИ СИСТЕМЫ: Основное > Полож. проектора > Спереди

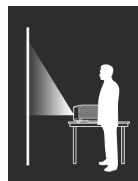

2. Сзади на столе

Проектор располагается на полу или на столе позади экрана.

Включите проектор и выполните следующую настройку:

MENU > Настр. ИЛИ НАСТРОЙКИ СИСТЕМЫ: Основное > Полож. проектора > Сзади

Для установки в этом положении требуется специальный экран для проецирования сзади.

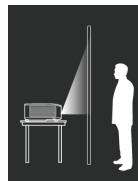

3. Спер. потолок

При данном способе расположения проектор подвешивается под потолком перед экраном.

Включите проектор и выполните следующую настройку:

MENU > Настр. ИЛИ НАСТРОЙКИ СИСТЕМЫ: Основное > Полож. проектора > Спер. потолок

Для монтажа проектора под потолком необходимо приобрести у поставщика комплект VenQ для потолочного монтажа.

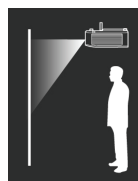

4. Сзади потолок

При данном способе расположения проектор подвешивается в перевернутом положении под потолком за экраном.

Включите проектор и выполните следующую настройку:

MENU > Настр. ИЛИ НАСТРОЙКИ СИСТЕМЫ: Основное > Полож. проектора > Сзади потолок

В этом случае необходим специальный экран для проецирования сзади и комплект VenQ для потолочного монтажа.

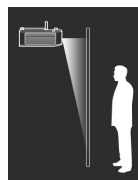

Выбор размера проецируемого изображения

Размер проецируемого изображения определяется изменением расстояния от объектива проектора до экрана, корректировкой масштаба и формата видео.

Размеры проецирования

Для расчета нужного положения центра объектива данного проектора см. «Габаритные размеры» на стр. 68.

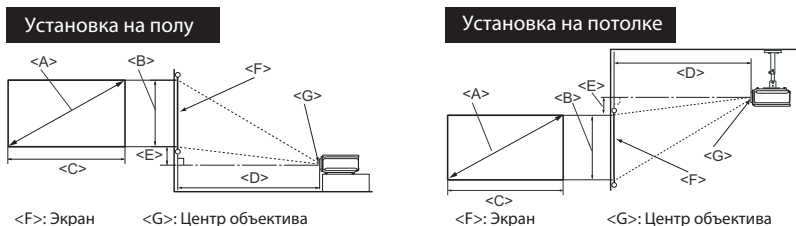

Размеры экрана			Проекционное расстояние <D> [мм]			Смещение (разрешение полной высоты) <E> [мм]
Диагональ <A> [дюймов (мм)]	Высота [мм]	Ширина <C> [мм]	Мин. расстояние (при макс. увеличении)	Среднее значение	Макс. расстояние (при мин. увеличении)	
50 (1270)	623	1107	1273	1461	1649	93
60 (1524)	747	1328	1528	1753	1979	112
70 (1778)	872	1550	1782	2046	2309	131
80 (2032)	996	1771	2037	2338	2639	149
90 (2286)	1121	1992	2291	2630	2969	168
100 (2540)	1245	2214	2546	2922	3299	187
110 (2794)	1370	2435	2800	3214	3628	205
120 (3048)	1494	2657	3055	3507	3957	224
130 (3302)	1619	2878	3310	3799	4288	243
140 (3556)	1743	3099	3564	4091	4618	262
150 (3810)	1868	3321	3819	4383	4948	280
160 (4064)	1992	3542	4073	4676	5278	299
170 (4318)	2117	3763	4328	4968	5608	318
180 (4572)	2241	3985	4583	5260	5937	336
190 (4826)	2366	4206	4837	5552	6267	355
200 5080	2491	4428	5092	5844	6597	374
250 (6350)	3113	5535	6365	7306	8245	467
300 (7620)	3736	6641	7638	8767	9896	560

В связи с различиями в применяемых оптических компонентах возможно отклонение указанных значений в пределах 5%. В случае стационарной установки проектора BenQ рекомендует до окончательной установки проектора физически измерить размер проецируемого изображения и расстояние проектора после установки проектора на место, чтобы внести поправку на оптические характеристики данного проектора. Это позволит определить точное расположение проектора, являющееся оптимальным для выбранного места установки.

Подключение

При подключении источника сигнала к проектору обеспечьте следующее:

1. Перед выполнением любых подключений обязательно выключите все оборудование.
2. Для каждого источника сигнала используйте соответствующий кабель.
3. Кабели должны быть плотно вставлены в разъемы.

- ☞ Некоторые из указанных ниже соединительных кабелей могут не входить в комплект поставки данного проектора (см. «Комплектация» на стр. 8). Они доступны для приобретения в магазинах электронных товаров.
- Указанное подключение представлено лишь для справки. Разъемы подключения с задней стороны проектора могут различаться в зависимости от модели проектора.

Портативный или
настольный компьютер A/V устройство

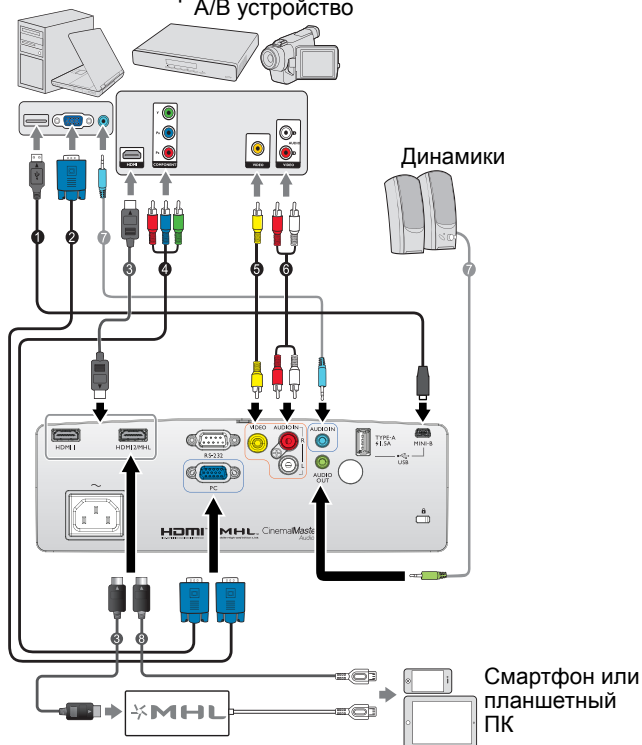

- | | |
|---------------------------------------------------------------|--------------------------------------|
| 1. Кабель USB* | 5. Видеокабель |
| 2. Кабель VGA | 6. Кабель аудио (левый/правый канал) |
| 3. Кабель HDMI | 7. Аудиокабель |
| 4. Переходной кабель «Компонентный видеосигнал - VGA» (D-Sub) | 8. Кабель HDMI-Micro USB |

* Для обновления микропрограммы

HDMI подключение

Мультимедийный интерфейс высокого разрешения (HDMI) поддерживает передачу несжатых видеоданных между совместимыми устройствами, например тюнерами цифрового телевидения, проигрывателями DVD, Blu-ray и дисплеями, по одному кабелю. Для подключения проектора к HDMI-устройствам следует использовать кабель HDMI.

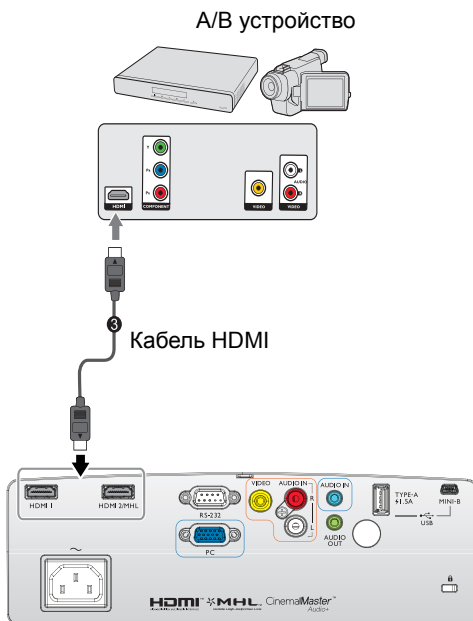

Подключение смартфона

Проектор может проецировать контент непосредственно со смартфона, совместимого с MHL. С помощью кабеля HDMI - Micro USB или переходника HDMI - Micro USB можно подключить к проектору смартфон и смотреть его изображение на большом экране.

 Некоторые смартфоны могут быть несовместимы с используемым кабелем. Для получения более подробной информации обратитесь к производителю своего смартфона.

Использование кабеля HDMI - Micro USB

1. Подсоедините один конец кабеля HDMI - Micro USB к гнезду входного сигнала HDMI на проекторе.
2. Подсоедините другой конец кабеля HDMI - Micro USB к розетке выходного сигнала Micro USB на смартфоне.
3. Переключитесь на источник входного сигнала HDMI/MHL.
Дополнительные сведения о переключении входного сигнала см. в «Выбор входного сигнала» на стр. 42.

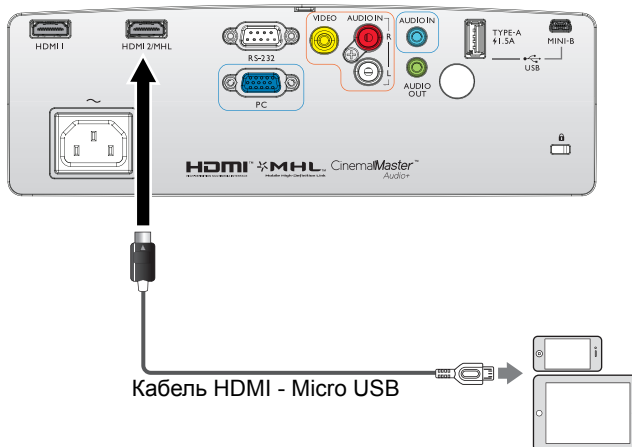

Использование переходника HDMI - Micro USB и кабеля HDMI

1. Подсоедините один конец кабеля HDMI к разъему входного сигнала HDMI на проекторе.
2. Подсоедините другой конец кабеля HDMI к розетке входного сигнала HDMI на переходнике.
3. Подсоедините другой конец переходника к розетке выходного сигнала Micro USB на смартфоне.
4. Переключитесь на источник входного сигнала HDMI/MHL.

Дополнительные сведения о переключении входного сигнала см. в [«Выбор входного сигнала» на стр. 42.](#)

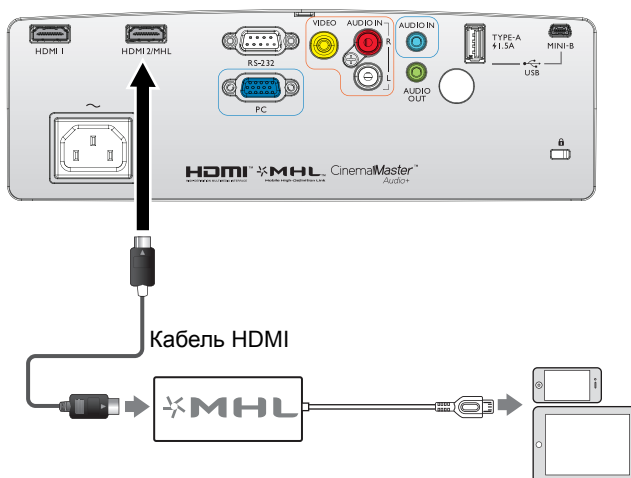

Подключение компонентного видеосигнала

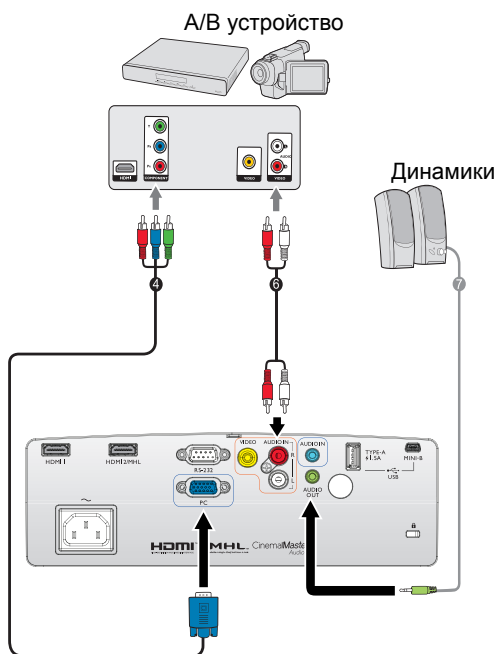

- | | |
|----------------------------------------------------------------------|-------------------------------------------------------------------|
| <p>4. Переходной кабель «Компонентный видеосигнал - VGA» (D-Sub)</p> | <p>6. Кабель аудио (левый/правый канал)</p> <p>7. Аудиокабель</p> |
|----------------------------------------------------------------------|-------------------------------------------------------------------|

Видео подключение

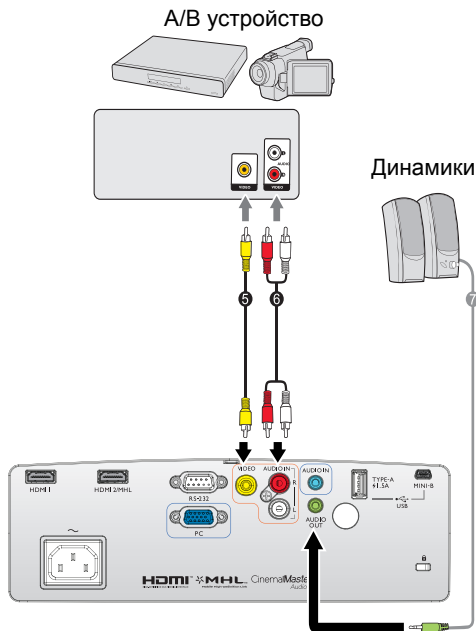

- 5. Видеокабель
- 6. Кабель аудио (левый/правый канал)

- 7. Аудиокабель

Подключение компьютера/ПК

Портативный или
настольный компьютер

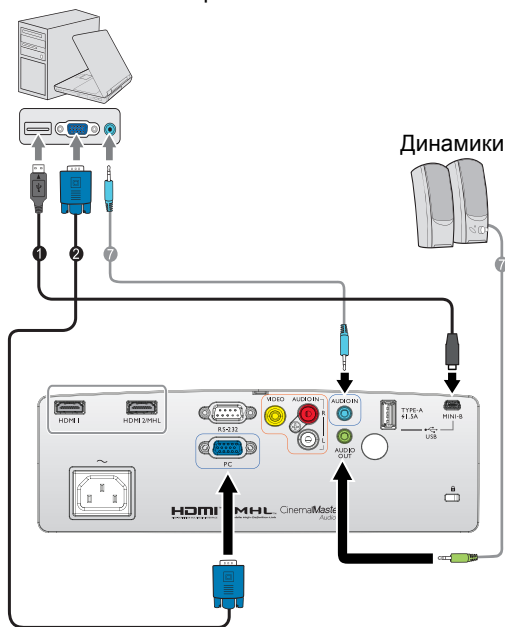

1. Кабель USB
2. Кабель VGA

7. Аудиокабель

В большинстве ноутбуков не предусмотрено автоматическое включение внешних видеопортов при подключении проектора. Обычно включение/выключение внешнего дисплея осуществляется с помощью комбинации кнопок FN + F3 или CRT/LCD. Найдите на ноутбуке функциональную клавишу CRT/LCD или клавишу со значком монитора. Нажмите одновременно клавишу FN и соответствующую функциональную клавишу. Сведения о комбинациях клавиш см. в инструкции к ноутбуку.

Подключение источников видеосигнала

Проектор требуется подключать к источнику видеосигнала только одним из способов; тем не менее все способы подключения обеспечивают различное качество видеосигнала. Наиболее вероятно, что выбранный способ подключения будет зависеть от наличия соответствующих разъемов как на проекторе, так и на источнике видеосигнала (см. ниже):

Наименование разъема	Вид разъема	Ссылка на описание	Качество картинки
HDMI 1 HDMI2/MHL		<ul style="list-style-type: none">• «HDMI подключение» на стр. 19• «Подключение смартфона» на стр. 20	самое лучшее
VIDEO		«Видео подключение» на стр. 23	Норм.
COMPONENT/ PC (D-SUB)		«Подключение компонентного видеосигнала» на стр. 22 / «Подключение компьютера/ПК» на стр. 24	улучшенное

 На рисунках схем подключения, показанных ниже, некоторые кабели могут не поставляться в комплекте с проектором (см. [«Комплектация» на стр. 8](#)). Они доступны для приобретения в магазинах электронных товаров.

Подключение аудиосигнала

Проектор оснащен встроенным моно-динамиком, который предназначен для воспроизведения звука с нормальным качеством только на бизнес-презентациях. Он не спроектирован и не предназначен для воспроизведения стереозвуча, что может подразумеваться при использовании проектора в системе домашнего кинотеатра. Любой подаваемый в проектор аудиосигнал по стерео аудио входу (при наличии), воспроизводится через динамик проектора в виде смешанного обычного монофонического сигнала.

При подключении к гнезду **AUDIO OUT** звук встроенного динамика будет отключен.

-  Проектор воспроизводит только смешанный монофонический звук, даже в случае подключения источника стерео аудиосигнала. Подробнее см. в разделе [«Подключение аудиосигнала» на стр. 25](#).
- Если выбранное видеоизображение не отображается после включения проектора и выбора правильного источника видеосигнала, убедитесь в том, что устройство-источник видеосигнала включено и работает исправно. Кроме того, проверьте правильность подключения кабелей видеосигнала.

Воспроизведение звука через проектор

Динамики проектора (смешанный монозвук) можно использовать при проведении презентаций, а также можно подключать отдельные динамики с усилителем к разъему AUDIO OUT проектора.

Если имеется отдельная звуковая система, то будет целесообразным подсоединить аудиовыход устройства-источника видеосигнала к этой звуковой системе, а не к монофоническому динамику проектора.

После подключения управление звуком может осуществляться через экранное меню проектора.

В следующей таблице описаны способы подключения различных устройств, а также звуковые выходы.

Устройство	ПК	Компонентный/ Видео	HDMI 1 HDMI2/MHL
Разъем аудиовхода	AUDIO IN (мини-разъем)	AUDIO (левый/ правый канал)	HDMI
Проектор может воспроизводить звук из...	AUDIO IN (мини-разъем)	AUDIO (левый/ правый канал)	HDMI
Порт аудиовыхода	AUDIO OUT	AUDIO OUT	AUDIO OUT

Выбранный входной сигнал определяет, какой звук будет воспроизводиться динамиком проектора и какой звук будет выводиться из проектора при подключении к AUDIO OUT. Если выбран сигнал с ПК проектор, может воспроизводить аудиосигнал поступающий на аудиовход AUDIO IN типа «мини-джек». При выборе сигнала COMPONENT/VIDEO проектор сможет воспроизводить звук, полученный из AUDIO (L/R).



Порядок работы

Включение проектора



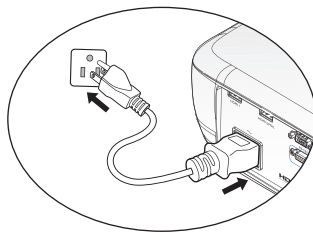

1. Подсоедините шнур питания к проектору и вставьте вилку в розетку. Включите выключатель розетки (при его наличии). Убедитесь, что при включении питания индикатор **Индикатор питания** на проекторе горит оранжевым светом.

 Во избежание возможной опасности (поражение электрическим током, возгорание и т.п.) используйте с устройством только оригинальные принадлежности (например сетевую кабель).



2. Для включения проектора и активации звукового сигнала приветствия нажмите **POWER** на проекторе  или на пульте дистанционного управления . Индикатор **Индикатор питания** мигает зеленым, а затем горит ровным зеленым светом, пока питание проектора включено. При разогреве начинает работу вентилятор, и на экране появляется заставка. Проектор не отвечает на последующие команды во время разогрева. При необходимости поверните регулятор фокуса для регулировки четкости изображения.

Чтобы выключить звуковое сопровождение, см. раздел **«Звук вкл./выкл. пит.»** на стр. 56.

-  Если проектор еще слишком горячий после предыдущего использования, в течение приблизительно 90 секунд перед включением лампы будет работать охлаждающий вентилятор.
3. Если вы включили проектор первый раз, откроется программа мастера установки, чтобы помочь вам настроить проектор. Если вы уже сделали это, пропустите этот шаг и перейдите к шагу 5.
 - Для перехода по пунктам меню используйте кнопки со стрелками (   ) на проекторе или на пульте дистанционного управления.
 - Для подтверждения выбранного пункта меню нажимайте кнопку ОК.

 Показанные ниже снимки экранов мастера установки предназначены только для примера и могут отличаться от своего фактического изображения.

- i. Укажите значение **«Полож. проектора»**.

 Дополнительные сведения о положении проектора см. в **«Выбор места расположения»** на стр. 16.

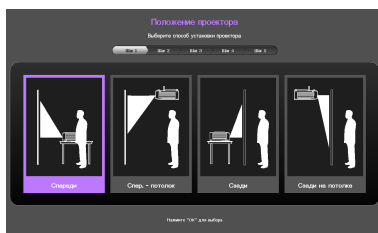

ii. Выберите **Язык** меню.



iii. Укажите значение **«Трапецеидальность»**.

- Если для параметра **«Автокоррекция вертикальных трапецеидальных искажений»** установлено значение **«Вкл.»**:
 - При помощи кнопок **▲/▼** отключите функцию **«Автокоррекция вертикальных трапецеидальных искажений»**.
- Если для параметра **«Автокоррекция вертикальных трапецеидальных искажений»** установлено значение **«Выкл.»**:
 - Удерживайте нажатой 2 секунды кнопку **«ОК»**, чтобы включить функцию **«Автокоррекция вертикальных трапецеидальных искажений»**.
 - Удерживайте нажатой 2 секунды кнопку **«ВАСК»**, чтобы сбросить коррекцию вертикальных трапецеидальных искажений.

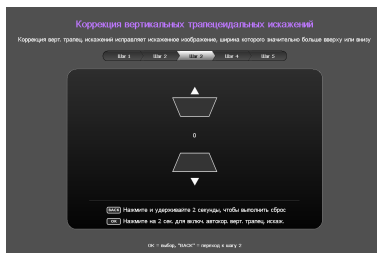
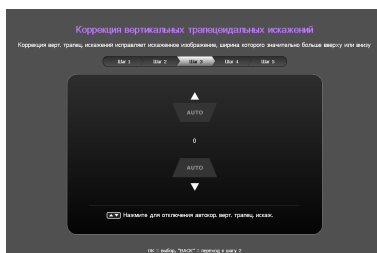

iv. Укажите значение **«Авт. ист-к»**.

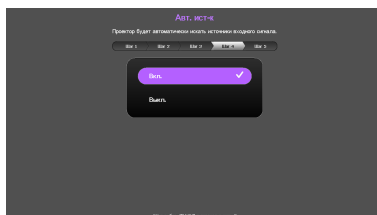

v. Укажите значение «**Тип меню**».

Начальная настройка проведена.

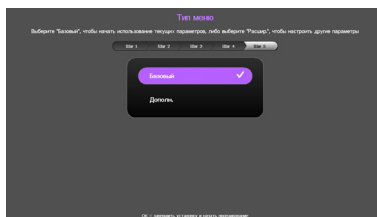

4. При получении запроса на ввод пароля введите шестизначный пароль с помощью кнопок со стрелками. Подробнее см. в разделе «[Применение функции защиты паролем](#)» на стр. 39.
5. Включите все подключенное оборудование.
6. Проектор начинает поиск входных сигналов. Текущий сканируемый входной сигнал отображается в левом верхнем углу экрана. Пока проектор не обнаружит действительный входной сигнал, на экране отображается сообщение процедуры поиска: '**Нет сигнала**'. Выбор источника входного сигнала производится также нажатием кнопки **SOURCE** на проекторе или пульте ДУ. Подробнее см. в разделе «[Выбор входного сигнала](#)» на стр. 42.

Если частота и разрешение входного сигнала выходят за пределы поддерживаемого проектором диапазона, на пустом экране появляется сообщение «**Вне диапазона**». Выберите входной сигнал, совместимый с разрешением проектора, либо задайте для него более низкое качество сигнала. Подробнее см. в разделе «[Таблица синхронизации](#)» на стр. 69.

Настройка проецируемого изображения

Настройка угла проецирования

Проектор оснащен тремя регулировочными ножками. С помощью этих ножек осуществляется регулировка линии проецирования по высоте и углу. Для регулировки проектора:

1. Вращайте переднюю регулировочную ножку, пока изображение не займет нужное положение.
2. Для точной регулировки горизонтального угла проецирования используйте заднюю ножку регулятора.

Чтобы убрать переднюю и заднюю регулировочные ножки, вращайте их в обратном направлении.

Если проектор установлен на наклонной поверхности или если экран и луч проектора не перпендикулярны друг другу, проецируемое изображение принимает трапециевидную форму. Для устранения этого искажения см. раздел [«Коррекция трапециевидного искажения»](#) на стр. 31.

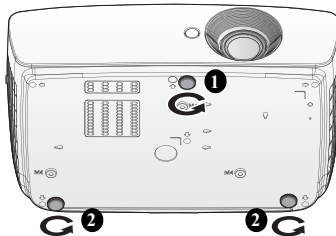

- ⚠ Не смотрите в объектив, когда лампа включена. Яркий свет лампы может повредить глаза.
- Будьте осторожны при нажатии регулировочной кнопки, так как она расположена близко к отверстию для отвода горячего воздуха.

Автоматическая настройка изображения

В некоторых случаях может возникнуть необходимость оптимизации качества изображения. Для этого нажмите кнопку «**AUTO**» на пульте ДУ. В течение 3 секунд встроенная функция интеллектуальной автоматической настройки выполнит перенастройку частоты и фазы синхронизации для обеспечения наилучшего качества изображения.

В верхней левой части экрана в течение 3 секунд будут показаны сведения о текущем источнике сигнала.

- При выполнении функции **AUTO** экран остается пустым.
- Эта функция доступна только при выборе в качестве источника сигнала ПК (аналогового RGB-сигнала).

Точная настройка размера и резкости изображения

1. Отрегулируйте размер проецируемого изображения с помощью кольца **ZOOM**.

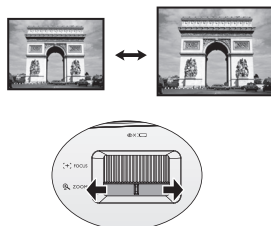

- Затем сфокусируйте изображение регулятором FOCUS.

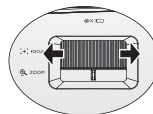
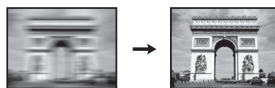

Коррекция трапецеидального искажения

Трапецеидальность выражается в заметном увеличении ширины верхней или нижней части проецируемого изображения. Это происходит тогда, когда проектор не перпендикулярен экрану.

Вы можете изменить ее **ОДНИМ** из следующих способов.

- **С помощью пульта ДУ**
Нажмите кнопку «**KEYSTONE**», чтобы вызвать окно «Трапецеидальность».
- **Использование проектора**
Нажмите кнопку **▲/▼** или **▼/▲**, чтобы вызвать окно «Трапецеидальность».

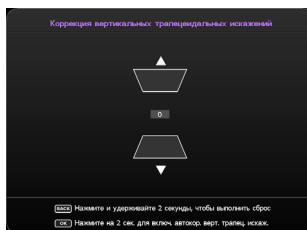
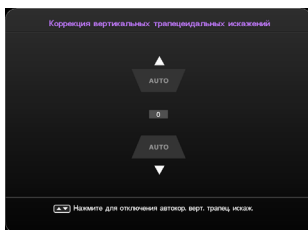

- Если для параметра «**Автокоррекция вертикальных трапецеидальных искажений**» установлено значение «**Вкл.**»:
- При помощи кнопок **▲/▼** включите или отключите автокоррекцию трапецеидальных искажений по вертикали.
- Если для параметра «**Автокоррекция вертикальных трапецеидальных искажений**» установлено значение «**Выкл.**»:
- Удерживайте нажатой 2 секунды кнопку «**OK**», чтобы включить функцию «**Автокоррекция вертикальных трапецеидальных искажений**».
- Удерживайте нажатой 2 секунды кнопку «**BACK**», чтобы сбросить коррекцию вертикальных трапецеидальных искажений.
- Чтобы скорректировать трапецеидальные искажения в верхней части изображения, нажимайте **▼/▲**.
- Чтобы скорректировать трапецеидальные искажения в нижней части изображения, нажимайте **▲/▼**.



Нажмите кнопку **▼/▲**.

Нажмите кнопку **▲/▼**.

После этого нажмите **BACK**, чтобы сохранить сделанные вами изменения и выйти.

Меню функций

Сведения об экранных меню

Чтобы выполнять различные регулировки или настройки проектора и проецируемого изображения, в проекторе встроено 2 типа экранного меню с поддержкой нескольких языков:

- Меню **«Базовый»**: содержит основные функции меню. (См. [«Использование Базовый экранного меню» на стр. 34](#))
- Меню **«Дополнит.»**: содержит полный набор функций меню. (См. [«Использование Дополн. экранного меню» на стр. 38](#))

Чтобы вызвать экранное меню, нажмите кнопку **«MENU»** на проекторе или пульте ДУ.

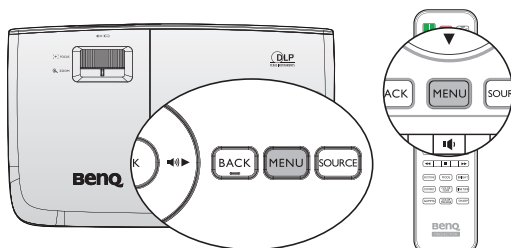

При первом использовании проектора (после завершения начальной настройки) отобразится одно из показанных ниже представлений меню **«Базовый»** в зависимости от того, поступает ли на проектор видеосигнал.

- Входной сигнал подается

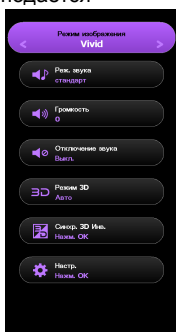

- Входной сигнал не подается

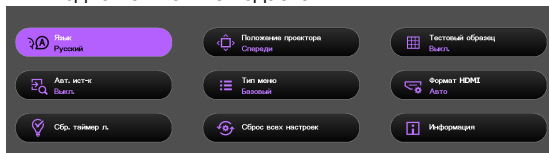

Чтобы переключить меню «**Базовый**» на меню «**Дополнит.**», выполните указанные ниже действия.

 Для перехода по пунктам меню используйте кнопки со стрелками (▲/▼/◀/▶) на проекторе или на пульте дистанционного управления, затем подтвердите выбранный пункт меню, нажав кнопку **OK**.

- Если на проектор подается видеосигнал
 - i. Вызовите меню «**Настр.**» > «**Тип меню**».
 - ii. С помощью кнопок ▲/▼ выберите пункт «**Дополнит.**» и нажмите кнопку «**OK**».
 - iii. Снова нажмите кнопку «**MENU**», чтобы вызвать меню «**Дополнит.**».
- Если на проектор не подается видеосигнал
 - i. Перейдите в меню «Тип меню».
 - ii. С помощью кнопок ▲/▼ выберите пункт «**Дополнит.**» и нажмите кнопку «**OK**».
 - iii. Снова нажмите кнопку «**MENU**», чтобы вызвать меню «**Дополнит.**».

При последующем включении проектора для вызова меню «**Дополнит.**» нажмите кнопку «**MENU**».

Ниже приведен обзор меню «**Дополнит.**».



Аналогично, если чтобы переключить меню «**Дополнит.**» на меню «**Базовый**», выполните указанные ниже действия.

1. Вызовите меню: «**НАСТРОЙКИ СИСТЕМЫ: Основное**» > «**Настройки меню**» > «**Тип меню**».
2. С помощью кнопок ◀/▶ выберите пункт «**Базовый**».
3. Снова нажмите кнопку «**MENU**», чтобы вызвать меню «**Базовый**».

При последующем включении проектора для вызова меню «**Базовый**» нажмите кнопку «**MENU**».

Использование Базовый экранного меню

В зависимости от того, подается ли на проектор входной сигнал или нет, набор доступных функций в Базовый экранном меню различается.

Дополнительные сведения можно узнать, если перейти по следующим ссылкам.

- [«Базовый экранное меню - входные сигналы подаются» на стр. 34](#)
- [«Базовый экранное меню - входные сигналы не подаются» на стр. 37](#) (доступны ограниченные пункты меню)



Базовый экранное меню - входные сигналы подаются







Меню «**Базовый**» содержит основные функции. Доступные пункты меню могут различаться в зависимости от подключенных видеосигналов или определенных настроек. Недоступные пункты меню станут серыми.





Чтобы вызвать экранное меню, нажмите кнопку «**MENU**» на проекторе или пульте ДУ.

- Для перехода по пунктам меню используйте кнопки со стрелками (▲/▼/◀/▶) на проекторе или на пульте дистанционного управления.
- Для подтверждения выбранного пункта меню используйте кнопку «**OK**».

 [Инструкции по переключению меню «Базовый» на меню «Дополнит.», см. в разделе «Сведения об экранных меню» на стр. 32.](#)

Меню	Подменю и описания
Режим изобр.	<p>Выберите предварительно установленный режим изображения, подходящий для ваших рабочих условий окружающей среды и тип изображения входного сигнала. Ниже перечислены режимы изображения:</p> <ul style="list-style-type: none">• Яркость. Максимальная яркость проецируемого изображения. Данный режим удобен, если требуется повышенная яркость изображения, например при работе с проектором в хорошо освещенном помещении.• Vivid: С хорошо насыщенным цветом, тонко настраиваемой резкостью и повышенным уровнем яркости это идеально подходит для просмотра фильмов в гостиной, где не так много естественного освещения.• Спорт: Оптимизация для просмотра спортивного матча при хорошем освещении. <p> ТТ спорт обладает соответствующим звуковым режимом, изменение ТТ также приведет к изменению звукового режима.</p> <ul style="list-style-type: none">• Кино: Благодаря сбалансированной насыщенности цвета и контрастности с низким уровнем яркости, этот режим лучше всего подходит для просмотра фильмов в полной темноте (как, например, в кинотеатрах).• Игра. Подходит для воспроизведения видеоигр в яркой жилой комнате.• Пользов.: Вызов пользовательских настроек. О том, как войти в Дополн. экранное меню см. описание для «Упр. польз. реж.». <p> Эта функция доступна с пульта дистанционного управления.</p>

Меню	Подменю и описания
Реж. звука	<p>Выбор предпочитаемого режима звуковых эффектов. Поддерживаются следующие предустановленные режимы звука: Стандарт, Кино, Музыка, Игра, Спорт, Пользов. Звуковой режим «Спорт» оптимизирован для просмотра спортивного матча. Режим звука «Кино» оптимизирован для просмотра фильмов. Чтобы определить настройки звука Пользователь режима, войдите в Дополн. экранное меню и см. дополнительные сведения в описании «Пользов. эквал-р» на стр. 48.</p> <p> Если активна функция «Отключение звука», настройка режима звука отключит эту функцию.</p>
Громкость	<p>Регулировка уровня громкости встроенного динамика проектора или громкости звукового сигнала на выходном разъеме.</p> <p> Если активна функция «Отключение звука», регулировка громкости звука отключит эту функцию.</p> <p> Эта функция доступна с пульта дистанционного управления.</p>
Отключение звука	<p>Установите в значение Вкл., чтобы временно выключить встроенный динамик проектора или отключить звуковой сигнал на выходном разъеме.</p> <p>Для восстановления звука, выберите Выкл.</p> <p> Эта функция доступна с пульта дистанционного управления.</p>
Режим 3D	<p>Данный проектор поддерживает воспроизведение трехмерного (3D) изображения, передаваемого через ваши 3D-совместимые видеоустройства, такие как консоли PlayStation (с дисками 3D-игр), 3D Blu-ray 3D-проигрыватели (с дисками 3D Blu-ray), 3D TV (с 3D-каналом) и т.д. Подключив к проектору устройства 3D-видеосигнала, наденьте 3D-очки 3D и убедитесь, что питание включено для просмотра 3D-изображения.</p> <p> При просмотре 3D-изображения</p> <ul style="list-style-type: none"> • Изображение может казаться смещенным, но это не является их неисправностью. • Во время просмотра 3D-изображений делайте перерывы. • Прекращайте просмотр 3D-изображений, если чувствуете усталость или дискомфорт. • При просмотре 3D-изображений следует находиться от экрана на расстоянии приблизительно в три раза больше эффективной высоты экрана. • Детям и людям, страдающим повышенной чувствительностью к свету, заболеваниями сердца и любыми другими проблемами со здоровьем следует воздерживаться от просмотра 3D-изображений. <p>По умолчанию установлено значение Авто, и проектор автоматически выбирает подходящий режим 3D при обнаружении сигнала 3D. Если проектор не распознает формат 3D, выберите предпочитаемый режим 3D вручную.</p> <p> Если эта функция включена:</p> <ul style="list-style-type: none"> • Уровень яркости проецируемого изображения уменьшается. • Настройка Режим изобр. не возможна. • Для функции «Мощность лампы» доступны режимы «Обычный» и «Экономичный». <p> Эта функция доступна с пульта дистанционного управления.</p>

Меню	Подменю и описания
Синхр. 3D Инв.	<p>Если 3D-изображение искажено, можно включить эту функцию, чтобы поменять местами изображение для левого глаза и правого глаза, чтобы более комфортно воспринимать 3D-изображение.</p> <p> Эта функция доступна с пульта дистанционного управления.</p>
Настр.	<p>Нажмите кнопку ОК, чтобы войти в подменю. Дополнительные сведения см. ниже.</p>
• Язык	<p>Выбор языка экранных меню.</p>
• Полож. проектора	<p>Проектор можно установить под потолком или сзади экрана, а также с одним или несколькими зеркалами. Подробнее см. в разделе «Выбор места расположения» на стр. 16.</p>
• Тестовый образец	<p>Включение этой функции для отображения сетчатой тестовой таблицы, позволяющей установить размер и фокусировку изображения и убедиться в отсутствии искажений проецируемого изображения.</p>
• Авт. ист-к	<p>Проектор будет автоматически искать источники входного сигнала. Выберите Вкл., чтобы включить поиск проектором источников входных сигналов до его получения. Если функция установлена в Выкл., проектор выбирает последний использовавшийся источник входного сигнала.</p>
• Тип меню	<p>Переключитесь на Дополн. экранное меню.</p>
• Формат HDMI	<p>Выбор сигнала HDMI в качестве ист. вх. сигнала. Тип источника можно также выбрать вручную. Стандарты уровня яркости зависят от типа источников сигнала.</p> <p> Формат HDMI доступен только при выборе сигнала HDMI.</p>
• Сбр. таймер л.	<p>Включение этой функции только после установки новой лампы. При выборе функции Сброс, когда время работы лампы будет установлено в «0», появится сообщение «Сброс выполнен успешно».</p>
• Сброс всех настроек	<p>Восст. заводские значения для всех параметров.</p> <p> Следующие настройки не сбрасываются: Трапецеидальность, Язык, Полож. проектора и Сбр. таймер л.</p>
• Информация	<p>Вывод следующей информации о проекторе.</p> <ul style="list-style-type: none"> • Источник: Показывает текущий источник сигнала. • Режим изобр.: Показывает текущий Режим изобр. . • Разрешение: Этот пункт отображает собственное разрешение источника входного видеосигнала. • Система цвета: Отображает входной формат системы. • Срок службы лампы: Показывает наработку лампы в часах. • Формат 3D. Показывает текущий режим 3D. <p> Формат 3D доступен только при включении режима 3D.</p> <ul style="list-style-type: none"> • Версия встроенного ПО: Отображение версии встроенного ПО проектора. <p> Некоторая информация приводится только при использовании определенных источников входного сигнала.</p>





Базовый экранное меню - входные сигналы не подаются

Так как на проектор не подается входной сигнал, доступны только подменю «Настр.» в «Базовый» экранное меню - с подаваемыми входными сигналами. Недоступные пункты меню станут серыми.

Чтобы вызвать экранное меню, нажмите кнопку «MENU» на проекторе или пульте ДУ.

- Для перехода по пунктам меню используйте кнопки со стрелками (▲/▼/◀/▶) на проекторе или на пульте дистанционного управления.
- Для подтверждения выбранного пункта меню используйте кнопку «OK».

 **Инструкции по переключению меню «Базовый» на меню «Дополнит.», см. в разделе «Сведения об экранных меню» на стр. 32.**

Меню	Подменю и описания
Язык	Выбор языка экранных меню.
Полож. проектора	Проектор можно установить под потолком или сзади экрана, а также с одним или несколькими зеркалами. Подробнее см. в разделе «Выбор места расположения» на стр. 16.
Тестовый образец	Включение этой функции для отображения сетчатой тестовой таблицы, позволяющей установить размер и фокусировку изображения и убедиться в отсутствии искажений проецируемого изображения.
Авт. ист-к	Проектор будет автоматически искать источники входного сигнала. Выберите Вкл. , чтобы включить поиск проектором источников входных сигналов до его получения. Если функция установлена в Выкл. , проектор выбирает последний использовавшийся источник входного сигнала.
Тип меню	Переключитесь на Дополн. экранное меню.
Формат HDMI	Выбор сигнала HDMI в качестве ист. вх. сигнала. Тип источника можно также выбрать вручную. Стандарты уровня яркости зависят от типа источников сигнала.  Формат HDMI доступен только при выборе сигнала HDMI.
Сбр. таймер л.	Включение этой функции только после установки новой лампы. При выборе функции Сброс , когда время работы лампы будет установлено в «0», появится сообщение « Сброс выполнен успешно ».
Сброс всех настроек	Восст. заводские значения для всех параметров.  Следующие настройки не сбрасываются: Трапецеидальность, Язык, Полож. проектора и Сбр. таймер л.
Информация	Вывод следующей информации о проекторе. <ul style="list-style-type: none"> • Источник: Показывает текущий источник сигнала. • Режим изобр.: Показывает текущий Режим изобр.. • Разрешение: Этот пункт отображает собственное разрешение источника входного видеосигнала. • Система цвета: Отображает входной формат системы. • Срок службы лампы: Показывает наработку лампы в часах. • Формат 3D. Показывает текущий режим 3D.  Формат 3D доступен только при включении режима 3D. <ul style="list-style-type: none"> • Версия встроенного ПО: Отображение версии встроенного ПО проектора.  Некоторая информация приводится только при использовании определенных источников входного сигнала.

Использование Дополн. экранного меню

Дополн. экранное меню содержит полные функции меню.

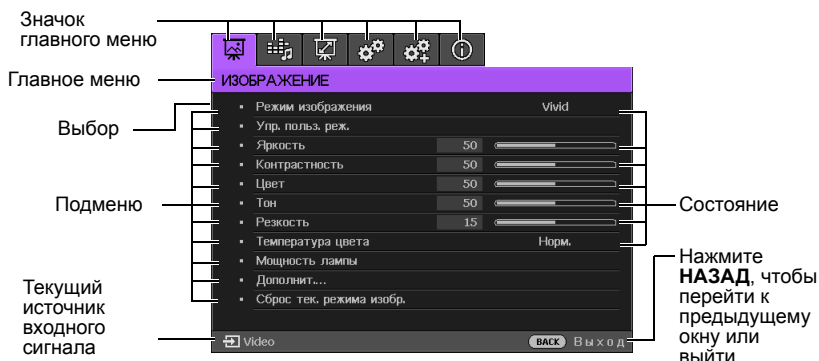

Вышеупомянутый обзор Дополн. экранного меню приведен только для примера и может отличаться от своего фактического изображения в зависимости от используемой модели проектора.

Чтобы войти в экранное меню, нажмите кнопку МЕНЮ на проекторе или пульте дистанционного управления. В нем содержатся следующие главные меню. Дополнительные сведения можно получить из ссылок, расположенных ниже после пунктов меню.

1. Меню «**ИЗОБРАЖЕНИЕ**» (см. раздел «Меню «ИЗОБРАЖЕНИЕ»» на стр. 43).
2. Меню «**Настр.звуча**» (см. раздел «Меню «Настр.звуча»» на стр. 48).
3. Меню «**Показать**» (см. раздел «Меню «Показать»» на стр. 49).
4. Меню «**НАСТРОЙКИ СИСТЕМЫ: Основное**» (см. раздел «Меню **НАСТРОЙКИ СИСТЕМЫ: Основное**» на стр. 51).
5. Меню **НАСТРОЙКИ СИСТЕМЫ: Расширенное** (см. «Меню **НАСТРОЙКИ СИСТЕМЫ: Расширенное**» на стр. 52)
6. Меню «**Информация**» (см. раздел «Меню «Информация»» на стр. 54).

Доступные пункты меню могут различаться в зависимости от подключенных видеосигналов или определенных настроек. Недоступные пункты меню станут серыми.

- Для перехода по пунктам меню используйте кнопки со стрелками (▲/▼/◀/▶) на проекторе или на пульте дистанционного управления.
- Для подтверждения выбранного пункта меню используйте кнопку «ОК».

Инструкции по переключению меню «Дополнит.» на меню «Базовый», см. в разделе «Сведения об экранном меню» на стр. 32.

Защита проектора

Использование защитного кабельного замка

Проектор следует установить в надежном месте для предотвращения его кражи. В противном случае следует приобрести замок, например замок Kensington, чтобы защитить проектор. Разъем замка Kensington расположен на левой стороне проектора. Подробнее см. в разделе «[Разъем для замка Kensington \(защита от кражи\)](#)» на стр. 9.

Защитный кабельный замок Kensington обычно состоит из ключа (ключей) и замка. Сведения по эксплуатации замка см. в соответствующей документации к замку.

Применение функции защиты паролем

В целях защиты доступа и предотвращения несанкционированного использования в проекторе предусмотрена функция установки пароля. Пароль можно установить с помощью экранного меню. О работе с экранным меню см. «[Использование Дополн. экранного меню](#)» на стр. 38.

⚠ Если вы намерены использовать функцию блокировки при включении, то следует предпринять меры по сохранению пароля. При необходимости распечатайте данное руководство, запишите в нем используемый пароль и положите руководство в надежное место, чтобы обращаться к нему в будущем.

Установка пароля

👉 После установки пароля включение проектора производится только после ввода правильного пароля.

1. Откройте экранное меню и перейдите в меню **НАСТРОЙКИ СИСТЕМЫ: Расширенное > Пароль**. Нажмите **ОК**. На экране появится страница **Пароль**.
2. Выделите пункт «**Блокировка при включении**», затем выберите режим «**Вкл.**» с помощью кнопок **◀/▶**.
3. Как показано на рисунке справа, четыре кнопки со стрелками (**▲/▼/◀/▶**) соответствуют 4 цифрам (1, 2, 3, 4). В зависимости от пароля, который желаете установить, нажимайте кнопки со стрелками, чтобы ввести шесть цифр пароля.
4. Повторно введите новый пароль для его подтверждения.
После установки пароля снова откроется страница **Пароль** экранного меню.
5. Чтобы активировать функцию **Блокировка при включении**, кнопками **▲/▼** выберите пункт **Блокировка при включении** и при помощи кнопок **◀/▶** выберите значение **Вкл.**

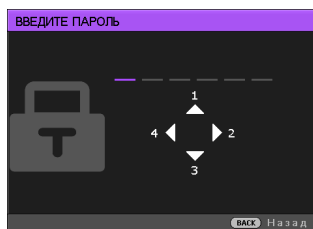

👉 Во время ввода символы отображаются на экране в виде звездочек. Запишите выбранный пароль в этом месте руководства до ввода или сразу после ввода пароля на тот случай, если вы его вдруг забудете.

Пароль: _____

Храните данное руководство в надежном месте.

6. Чтобы выйти из системы экранного меню, нажмите **BACK**.

Если вы забыли пароль

Если включена функция защиты паролем, при каждом включении проектора появляется запрос на ввод шестизначного пароля. При вводе неверного пароля на экране в течение трех секунд отображается сообщение об ошибке ввода пароля (как показано справа), затем отображается сообщение **«ВВЕДИТЕ ПАРОЛЬ»**. Можно повторить попытку, указав другой шестизначный пароль, или, если вы не записали пароль в данном руководстве и не помните его, можно воспользоваться процедурой восстановления пароля. Дополнительные сведения см. в разделе [«Начало процедуры восстановления пароля» на стр. 40](#).

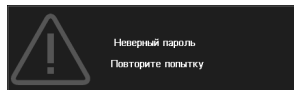

При вводе неверного пароля 5 раз подряд проектор через некоторое время автоматически выключится.

Начало процедуры восстановления пароля

1. Удерживайте нажатой 3 секунды кнопку **«АУТО»** на пульте ДУ. На экране проектора появится закодированное число.

- В меню **«Дополнит.»**

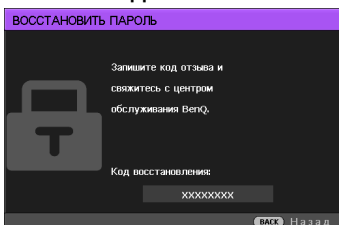

- В меню **«Базовый»**

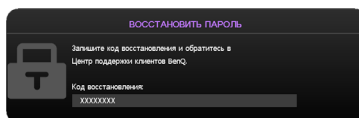

2. Запишите это число и выключите проектор.
3. Для раскодирования этого числа обратитесь в ближайший сервисный центр VerQ. Для подтверждения права владения проектором может потребоваться предоставление документа о его покупке.

Изменение пароля

Для этого сначала необходимо вызвать меню «**Дополнит.**» (подробные сведения см. в разделе «**Сведения об экранных меню**» на стр. 32).

1. Откройте экранное меню и перейдите в меню **НАСТРОЙКИ СИСТЕМЫ: Расширенное > Пароль > Изменить пароль**.
2. Нажмите **ОК**. Появится сообщение '**ВВЕДИТЕ ТЕКУЩИЙ ПАРОЛЬ**'.
3. Введите старый пароль.
 - При правильном вводе пароля отобразится сообщение: '**ВВЕДИТЕ НОВЫЙ ПАРОЛЬ**'.
 - Если пароль указан неправильно, в течение трех секунд будет отображаться сообщение об ошибке ввода пароля, а затем появится сообщение '**ВВЕДИТЕ ТЕКУЩИЙ ПАРОЛЬ**', после чего вы сможете повторить попытку. Для отмены изменений или ввода другого пароля нажмите кнопку **ВАСК**.
4. Введите новый пароль.

 Во время ввода символы отображаются на экране в виде звездочек. Запишите выбранный пароль в этом месте руководства до ввода или сразу после ввода пароля на тот случай, если вы его вдруг забудете.

Пароль: _ _ _ _ _

Храните данное руководство в надежном месте.

5. Повторно введите новый пароль для его подтверждения.
6. Для проектора был успешно установлен новый пароль. Не забудьте ввести новый пароль в следующий раз при запуске проектора.
7. Чтобы выйти из системы экранного меню, нажмите **ВАСК**.

Отключение функции защиты паролем

Для отключения защиты паролем откройте экранное меню и вернитесь в меню **НАСТРОЙКИ СИСТЕМЫ: Расширенное > Пароль > Блокировка при включении**. Выберите режим «**Выкл.**» с помощью кнопок **◀/▶**. Отобразится сообщение «**ВВЕДИТЕ ПАРОЛЬ**». Введите текущий пароль.

- i. Если пароль правильный, снова открывается страница **Пароль** экранного меню, и в строке **Блокировка при включении** отображается **Выкл.** В следующий раз при включении проектора вам не потребуется вводить пароль.
- ii. Если пароль указан неверно, в течение трех секунд отображается сообщение об ошибке ввода пароля, а затем на экран выводится сообщение '**ВВЕДИТЕ ПАРОЛЬ**', после чего можно повторить попытку. Для отмены изменений или ввода другого пароля нажмите кнопку **ВАСК**.

 Несмотря на то, что функция защиты паролем отключена, необходимо сохранить старый пароль на тот случай, если понадобится снова включить ее – при этом потребуется указать старый пароль.

Выбор входного сигнала

Проектор можно одновременно подключать к нескольким устройствам. Тем не менее одновременно возможно воспроизведение полноэкранного изображения только от одного источника.

Если необходимо, чтобы проектор всегда автоматически выполнял поиск сигналов:

- В **Дополн.** экранном меню перейдите в **НАСТРОЙКИ СИСТЕМЫ: Основное** меню и включите **Авт. ист-к.** (см. «**Авт. ист-к**» на стр. 36)
- В **Базовый** экранном меню, если на проектор не подается сигнал, перейдите **Авт. ист-к** и включите его; если сигнал подается, перейдите в меню **Настр.** и включите **Авт. ист-к.** (см. «**Авт. ист-к**» на стр. 36 и 37)

Можно также выбирать доступные входные сигналы вручную.

1. Нажмите на кнопку **SOURCE** на проекторе или нажмите источник входного сигнала прямо на пульте ДУ. Отобразится строка выбора источника.
2. Кнопками **▲/▼** выберите нужный сигнал и нажмите **OK**.
После его обнаружения на экране на несколько секунд появится информация о выбранном источнике. Если к проектору подключены разные устройства, повторите шаги 1-2 для поиска другого сигнала.

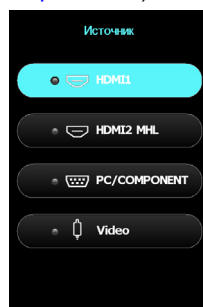







- ☞ • **Уровень яркости** проецируемого изображения при переключении изменяется в соответствии с выбранным источником видеосигнала. Презентации данных и графики в режиме «ПК», использующие статические изображения, обычно ярче, чем изображения в режиме «Видео», когда используются главным образом движущихся изображения (фильмы).
- **Собственное разрешение** дисплея проектора соответствует формату 16:9. Для получения лучшего качества изображения необходимо выбрать и использовать входной сигнал, соответствующий данному разрешению. Масштаб для других разрешений будет изменяться проектором в зависимости от настройки формата, что может привести к некоторому искажению или снижению четкости изображения. Подробнее см. в разделе «**Формат**» на стр. 49.

Кроме того, можно переименовать источник сигнала:

1. Нажмите на кнопку **MENU**, а затем с помощью кнопок **◀/▶** выберите меню **НАСТРОЙКИ СИСТЕМЫ: Основное**.
2. Нажмите кнопку **▼**, чтобы выделить **Переим.источ.**, затем нажмите **OK**. На экран выводится страница **Переим.источ.**
3. Используя кнопки **▲/▼/◀/▶**, выберите нужный символ и нажмите **OK**.

Меню «ИЗОБРАЖЕНИЕ»





Подменю	Функции и описания
Режим изобр.	<p>Выберите предварительно установленный режим изображения, подходящий для ваших рабочих условий окружающей среды и тип изображения входного сигнала.</p> <p>Ниже перечислены режимы изображения:</p> <ul style="list-style-type: none"> • Яркость. Максимальная яркость проецируемого изображения. Данный режим удобен, если требуется повышенная яркость изображения, например при работе с проектором в хорошо освещенном помещении. • Vivid: С хорошо насыщенным цветом, тонко настраиваемой резкостью и повышенным уровнем яркости это идеально подходит для просмотра фильмов в гостиной, где не так много естественного освещения. • Спорт: Оптимизация для просмотра спортивного матча при хорошем освещении. <p> ТТ спорт обладает соответствующим звуковым режимом, изменение ТТ также приведет к изменению звукового режима.</p> <ul style="list-style-type: none"> • Кино: Благодаря сбалансированной насыщенности цвета и контрастности с низким уровнем яркости, этот режим лучше всего подходит для просмотра фильмов в полной темноте (как, например, в кинотеатрах). • Игра. Подходит для воспроизведения видеоигр в яркой жилой комнате. • Пользов.: Вызов пользовательских настроек. О том, как войти в Дополн. экранное меню см. описание для «Упр. польз. реж.». <p> Эта функция доступна с пульта дистанционного управления.</p>
Упр. польз. реж.	<p> Эти функции доступны, только когда установлен Режим изобр. «Пользов.».</p> <ul style="list-style-type: none"> • Загр. Настройки из <p>Позволяет вручную настроить предустановленный режим изображения и сделать его доступным в списке режимов.</p> <ol style="list-style-type: none"> 1. Вызовите меню: «ИЗОБРАЖЕНИЕ» > «Режим изобр.», затем выберите режим «Пользов.». 2. Нажмите кнопку ▼, чтобы выбрать Упр. польз. реж. 3. В окне Упр. польз. реж. выберите Загр. Настройки из и нажмите ОК. 4. Кнопкой ▼ выберите наиболее подходящий режим отображения. 5. После этого нажмите ОК и ВАСК, чтобы вернуться в меню ИЗОБРАЖЕНИЕ. 6. Нажмите кнопку ▼, чтобы выбрать другие подменю, в которых необходимо сделать изменения, установите нужные значения с помощью кнопок ◀/▶. Эти регулировки будут определять выбранный пользовательский режим. <ul style="list-style-type: none"> • Переим.польз.реж. <p>Это меню позволяет переименовать пользовательский режим изображения (Пользов.).</p> <ol style="list-style-type: none"> 1. Вызовите меню: «ИЗОБРАЖЕНИЕ» > «Режим изобр.», затем выберите режим «Пользов.». 2. Нажмите кнопку ▼, чтобы выбрать Упр. польз. реж. 3. В окне Упр. польз. реж. выберите Переим.польз.реж. и нажмите ОК. 4. В окне Переим.польз.реж. с помощью кнопок ▲/▼/◀/▶ выберите нужные символы для выбранного режима. 5. После этого нажмите ОК и ВАСК, чтобы выйти.

Подменю	Функции и описания
Яркость	<p>Регулировка яркости изображения. Отрегулируйте данную настройку так, чтобы темная область изображения была черного цвета и чтобы были видны детали в этой области.</p>  <p>Чем больше значение, тем ярче изображение; чем меньше значение, тем темнее изображение.</p> <p>Эта функция доступна с пульта дистанционного управления.</p>
Контрастность	<p>Регулировка контрастности между темной и светлой частями изображения. После изменения значения Яркость, измените Контрастность, чтобы установить максимальный уровень белого.</p>  <p>Чем больше значение, тем больше контрастность.</p> <p>Эта функция доступна с пульта дистанционного управления.</p>
Цвет	<p>Регулирование уровня насыщенности цвета – количества каждого цвета в видеоизображении. Более низкие настройки понижают насыщенность цвета; установка в минимальное значение делает изображение черным или белым.</p> <p>При установке слишком высокого значения цвета в изображении будут слишком яркими, а изображение – нереалистичным.</p>
Тон	<p>Настройка красного и зеленого цветового оттенка изображения. Чем выше значение, тем больше красного цвета в изображении. Чем ниже значение, тем больше зеленого цвета в изображении.</p>
Резкость	<p>Регулировка резкости изображения.</p>  <p>Чем больше значение, тем выше резкость изображения. Чем меньше значение, тем ниже уровень резкости изображения.</p> <p>Эта функция доступна с пульта дистанционного управления.</p>
Температура цвета*	<p>Набор параметров настройки температуры цвета* зависит от выбранного типа подключенного входного сигнала.</p> <ul style="list-style-type: none"> • Норм.: цвета с нормальным уровнем белого. • Холодн.: увеличивает количество синего в белом цвете. • Без коррекции: исходная цветовая температуры лампы и повышенная яркость. Данную настройку следует использовать, если требуется повышенная яркость изображения, например при проецировании изображений в хорошо освещенном помещении. • Тепл.: увеличивает количество красного в белом цвете. <p>*Информация о цветовой температуре: Для различных целей «белыми» могут считаться разные оттенки. Один из распространенных методов представления белого цвета известен как «цветовая температура». Белый цвет с низкой цветовой температурой выглядит красновато-белым. Белый цвет с высокой цветовой температурой выглядит синевато-белым.</p> <p>Эта функция доступна с пульта дистанционного управления.</p>



Подменю	Функции и описания
Дополнит...	<p>• Управление цветом</p> <p>В большинстве случаев управление цветом не требуется, например в классе, переговорной комнате или гостиной, где свет не выключается, или там, где через окно проникает дневной свет. Функция управления цветом может понадобиться только в случае постоянной установки с регулируемым уровнем освещения, например в помещении для заседаний, в лекционных залах или при использовании домашних кинотеатров. Функция управления цветом обеспечивает возможность тонкой регулировки для более точного воспроизведения цвета.</p> <p>Правильная настройка цвета может быть обеспечена только в условиях регулируемого освещения. Для этого понадобится колориметр (измеритель цветового излучения) и комплект подходящих изображений для оценки воспроизведения цвета. Эти инструменты не входят в комплект поставки проектора, но у поставщика проектора можно получить необходимые рекомендации или даже воспользоваться услугами специалиста по настройке.</p> <p>Функция управления цветом обеспечивает возможность настройки шести диапазонов цветов (RGBCMY). При выборе каждого цвета можно отдельно отрегулировать его диапазон и насыщенность в соответствии со своими предпочтениями.</p> <ol style="list-style-type: none"> 1. Кнопкой OK откройте страницу Управление цветом. 2. Выделите Основной цвет и кнопками ◀/▶ выберите цвет из: красный, зеленый, синий, голубой, пурпурный и желтый. 3. Кнопкой ▼ выберите Оттенок, затем кнопками ◀/▶ выберите диапазон. При увеличении диапазона в него добавляются цвета, включающие большую пропорцию двух соседних цветов. Чтобы получить представление о том, как цвета соотносятся друг с другом, см. рисунок справа.  <p>Например, при выборе Кр. цвета и установке его диапазона на 0 на проецируемом изображении будет выбран только чистый красный. При увеличении диапазона в него будет также включен красный с оттенками желтого и с оттенками пурпурного.</p> 4. Кнопкой ▼ выберите параметр Насыщенность, затем кнопками ◀/▶ отрегулируйте его значение. При выполнении настройки изменения сразу же видны на изображении. Например, при выборе Кр. цвета и установке его значения на 0 это изменение затронет только чистый красный цвет. 5. Кнопкой ▼ выберите параметр Усиление, затем кнопками ◀/▶ отрегулируйте его значение. Это изменение затронет уровень контрастности выбранного основного цвета. При выполнении настройки изменения сразу же видны на изображении. 6. Повторите шаги 2-5 для регулировки других цветов. 7. Убедитесь в том, что вы внесли все необходимые изменения. 8. Нажмите OK и BACK, чтобы выйти и сохранить настройки.
Подавление шума	<p>снижает уровень электрических шумов на изображении, вызываемых различными проигрывателями. Чем выше значение, тем меньше шумов.</p>





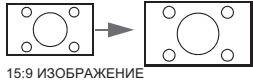
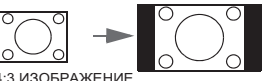
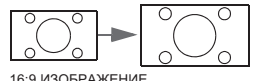
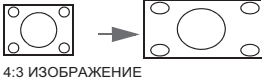
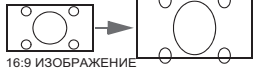

Подменю	Функции и описания
Режим Кино	Данная функция помогает улучшить качество изображения при проецировании композитного сигнала с DVD на основе пленки или диска Blu-ray. При выборе Выкл. функция отключается.
Сброс тек. режима изобр.	<p>Будут восстановлены стандартные значения всех настроек в выбранном Режим изобр. (включая стандартные режимы и режим «Пользов.»).</p> <ol style="list-style-type: none"> 1. Нажмите ОК. Отобразится запрос подтверждения. 2. С помощью кнопок ◀/▶ выберите Сброс и нажмите ОК. Будут восстановлены предустановленные на заводе настройки режима изображения. 3. Для сброса других режимов изображения повторите шаги 1 и 2.

Меню «Настр.звук»







Подменю	Функции и описания
Реж. звука	<ul style="list-style-type: none"> • Режим эфф. Выбор предпочитаемого режима звуковых эффектов. Поддерживаются следующие предустановленные режимы звука: Стандарт, Кино, Музыка, Игра, Спорт, Пользов. Звуковой режим «Спорт» оптимизирован для просмотра спортивного матча. Режим звука «Кино» оптимизирован для просмотра фильмов. Если выбран Пользовательский режим, с помощью функции Пользов. эквал-р можно выполнить ручную регулировку.  Если активна функция «Отключение звука», настройка режима звука отключит эту функцию. • Пользов. эквал-р Выбор нужных частотных диапазонов (100 Гц, 300 Гц, 1 кГц, 3 кГц и 10 кГц) для изменения уровней в соответствии с вашими предпочтениями. Выполненные здесь настройки определяют пользовательский режим.
Отключение звука	<p>Установите в значение Вкл., чтобы временно выключить встроенный динамик проектора или отключить звуковой сигнал на выходном разъеме. Для восстановления звука, выберите Выкл.  Эта функция доступна с пульта дистанционного управления.</p>
Громкость	<p>Регулировка уровня громкости встроенного динамика проектора или громкости звукового сигнала на выходном разъеме.  Если активна функция «Отключение звука», при изменении ее состояния она отключится.  Эта функция доступна с пульта дистанционного управления.</p>
Звук вкл./выкл. пит.	<p>Установка функции подачи звукового сигнала для проектора Вкл. или Выкл.  Здесь можно изменить только «Звук вкл./выкл. пит.». Выключение звука или изменение уровня громкости не влияет на настройку «Звук вкл./выкл. пит.».</p>
Сброс настроек звука	<p>Все параметры, которые были изменены в меню «Настр.звук», примут заводские предустановленные значения.</p>

Меню «Показать»

Подменю	Функции и описания
Формат	<p>Собственное разрешение дисплея проектора соответствует формату 16:9. Эту функцию можно использовать для отображения проецируемого изображения в различном формате.</p> <p> На рисунках ниже черные участки обозначают неактивные области, а белые участки – активные.</p> <ul style="list-style-type: none"> <p>Авто</p>  <p>15:9 ИЗОБРАЖЕНИЕ</p> <p>Масштабирование изображения для соответствия исходного разрешения проектора по горизонтали или вертикали. Эта функция делает экран более удобным в использовании и поддерживает формат изображения.</p> <p>4:3</p>  <p>4:3 ИЗОБРАЖЕНИЕ</p> <p>Масштабирование изображения таким образом, что оно отображается по центру экрана с соотношением сторон 4:3.</p> <p>16:9</p>  <p>16:9 ИЗОБРАЖЕНИЕ</p> <p>Масштабирование изображения таким образом, что оно отображается по центру экрана с соотношением сторон 16:9.</p> <p>Шир.</p>  <p>4:3 ИЗОБРАЖЕНИЕ</p> <p>Изображение растягивается по горизонтали, чтобы заполнить ширину экрана. При этом высота изображения не изменяется.</p> <p>Формат Letter box</p>  <p>16:9 ИЗОБРАЖЕНИЕ</p>  <p>Формат Letter box</p> <p>Изображение масштабируется до собственного разрешения проектора по горизонтали, а высота изображения изменяется до 3/4 ширины проекции. В этом случае изображение становится больше высоты экрана. Верхние и нижние края изображения обрезаны. Этот режим подходит для отображения фильмов, записанных в формате Letter Box (черными полосами сверху и снизу).</p>
Цвет стены	<p>Включение этой функции помогает корректировать цвет проецируемой картины, когда поверхность проекции не белого цвета. С помощью данных опций можно выбрать цвет, идентичный цвету поверхности проекции: светло-желтый, розовый, светло-зеленый или синий.</p>
Полож. изобр.	<p>Отображение окна Полож. изобр.. Чтобы изменить проецируемое изображение, используются кнопки со стрелками на пульте дистанционного управления. Значения, отображаемые в нижней части окна, изменяются при каждом нажатии кнопки.</p> <p> Эта функция доступна только при выборе сигнала с ПК.</p>
Настройка нераб.обл	<p>Скрытие низкого качества изображения по четырем краям. Чем больше значение, тем больше скрываемая часть изображения. При этом экран остается заполнен и имеет геометрически правильную форму. При выборе значения 0 отображается 100% изображения.</p>



Подменю	Функции и описания
<p>Наст. ПК и компоненты YPbPr</p>	<ul style="list-style-type: none"> • Размер по горизонт. Настройка ширины изображения по горизонтали.  Эта функция доступна только при выборе сигнала с ПК (аналогового RGB). • Фаза Настройка фазы синхронизации для уменьшения искажений изображения.  Эта функция доступна только при выборе сигнала с ПК (аналогового RGB). • Авто (только для режима синхронизации ПК RGBHD) Автоматическая настройка фазы и частоты.  Эта функция доступна только при выборе сигнала с ПК.
<p>3D</p>	<p>Данный проектор поддерживает воспроизведение трехмерного (3D) изображения, передаваемого через ваши 3D-совместимые видеоустройства, такие как консоли PlayStation (с дисками 3D-игр), 3D Blu-ray 3D-проигрыватели (с дисками 3D Blu-ray), 3D TV (с 3D-каналом) и т.д. Подключив к проектору устройства 3D-видеосигнала, наденьте 3D-очки VenQ и убедитесь, что питание включено для просмотра 3D-изображения.</p> <p> При просмотре 3D-изображения</p> <ul style="list-style-type: none"> • Изображение может казаться смещенным, но это не является их неисправностью. • Во время просмотра 3D-изображений делайте перерывы. • Прекращайте просмотр 3D-изображений, если чувствуете усталость или дискомфорт. • При просмотре 3D-изображений следует находиться от экрана на расстоянии приблизительно в три раза больше эффективной высоты экрана. • Детям и людям, страдающим повышенной чувствительностью к свету, заболеваниями сердца и любыми другими проблемами со здоровьем следует воздерживаться от просмотра 3D-изображений. <p>Следующие функции позволяют улучшить восприятие 3D-изображения.</p> <ul style="list-style-type: none"> • Режим 3D По умолчанию установлено значение Авто, и проектор автоматически выбирает подходящий режим 3D при обнаружении сигнала 3D. Если проектор не распознает формат 3D, выберите предпочитаемый режим 3D вручную. <p> Если эта функция включена:</p> <ul style="list-style-type: none"> • Уровень яркости проецируемого изображения уменьшается. • Настройка Режим изобр. не возможна. <ul style="list-style-type: none"> • Синхр. 3D Инв. Если 3D-изображение искажено, можно включить эту функцию, чтобы поменять местами изображение для левого глаза и правого глаза, чтобы более комфортно воспринимать 3D-изображение. <p> Эта функция доступна с пульта дистанционного управления.</p>

Меню НАСТРОЙКИ СИСТЕМЫ: Основное

Подменю	Функции и описания
Язык	Выбор языка экранных меню.
Цвет фона	Установка цвета фона при отсутствии подачи сигнала на проектор.
Начальный экран	Позволяет выбрать заставку, которая появляется при включении проектора. Доступны: Логотип BenQ , Синий экран и Черный экран.
Полож. проектора	Проектор можно установить под потолком или сзади экрана, а также с одним или несколькими зеркалами. Подробнее см. в разделе « Выбор места расположения » на стр. 16.
Автооткл.	Отключает ненужное проецирование при длительном отсутствии сигнала. Подробнее см. в разделе « Настройка Автоотключение » на стр. 60.
Прямое включение питания	Если функция установлена в Вкл. , питание проектора включится автоматически после подачи напряжения через шнур питания. Если функция установлена в Выкл. , необходимо включить проектор, нажав  на проекторе или  на пульте дистанционного управления.
Настройки меню	<ul style="list-style-type: none"> • Тип меню Переключение на Базовый экранное меню. • Положение меню Задаёт положение меню на проекционном экране. • Время вывода меню Выбор времени отображения экранного меню после последнего нажатия кнопки. • Напом. о пустом экране Установка, будет ли проектор отображать напоминание, если изображение скрыто.
Переим.источ.	Переименование текущего источника входного сигнала по желанию пользователя. В окне Переим.источ. , с помощью кнопок  /  /  /  введите нужные символы для подключенного источника. После этого нажмите ОК , чтобы сохранить сделанные вами изменения и выйти.
Авт. ист-к	Проектор будет автоматически искать источники входного сигнала. Выберите Вкл. , чтобы включить поиск проектором источников входных сигналов до его получения. Если функция установлена в Выкл. , проектор выберет источник входного сигнала, который использовался последний раз.

Меню НАСТРОЙКИ СИСТЕМЫ: Расширенное

Подменю	Функции и описания
Настройки лампы	<ul style="list-style-type: none"> • Сбр. таймер л. Включение этой функции только после установки новой лампы. При выборе функции Сброс, когда время работы лампы будет установлено в «0», появится сообщение «Сброс выполнен успешно». • Таймер лампы В этом меню отображается Срок службы лампы в Норм. режиме, эко-режиме, режиме «SmartEco», а также «Эквив. ресурс лампы».
Настройка HDMI	<ul style="list-style-type: none"> • Формат HDMI Выбор сигнала HDMI в качестве ист. вх. сигнала. Тип источника можно также выбрать вручную. Стандарты уровня яркости зависят от типа источников сигнала. Формат HDMI доступен только при выборе сигнала HDMI. • СЕС Включение и отключение функции СЕС. При подключении к проектору устройства, поддерживающего интерфейс HDMI СЕС, с помощью кабеля HDMI, проектор автоматически включается при включении питания устройства, поддерживающего интерфейс HDMI СЕС, а в случае отключения проектора автоматически отключается устройство, поддерживающее интерфейс HDMI СЕС.
Скорость передачи	Позволяет установить скорость передачи равной скорости передачи компьютера (для обмена данными и загрузки микропрограммы проектора по кабелю RS-232). Функция предназначена для использования квалифицированным техническим персоналом.
Тестовый образец	Включение этой функции для отображения сетчатой тестовой таблицы, позволяющей установить размер и фокусировку изображения и убедиться в отсутствии искажений проецируемого изображения.
Субтитры (СТ)	<ul style="list-style-type: none"> • Включить СТ Функция включается при выборе значения «Вкл.», если входной видеосигнал содержит субтитры*. Сведения об субтитрах* Представление на экране диалогов, дикторского текста и звуковых эффектов в видеофильмах и телепередачах в виде наложенного текста (наличие субтитров в программах ТВ обычно помечается, как «СТ»). • Версия СТ Позволяет выбрать версию субтитров. Для просмотра субтитров СТ1, СТ2, СТ3 или СТ4 (СТ1 – субтитры на основном языке вашей страны).
Быстрое охлаждение	При выборе пункта Вкл. время охлаждения проектора сокращается с 90 секунд приблизительно до 3 секунд.



Подменю	Функции и описания
Режим большой высоты	<p>Этот режим предназначен для работы в высокогорных регионах или при высокой температуре. Включите эту функцию при нахождении на высоте от 1500 до 3000 м над уровнем моря и при наружной температуре от 0 до 30°C.</p> <p> Не используйте Режим большой высоты на высотах от 0 до 1500 метров и при температурах от 0°C до 30°C. При использовании этого режима в таких условиях проектор будет чрезмерно охлаждаться.</p> <p>При работе в режиме Режим большой высоты возможно повышение уровня рабочего шума, связанное с увеличением оборотов вентилятора, обеспечивающего улучшение охлаждения и функционирования общей системы.</p> <p>При эксплуатации проектора в других сложных условиях (отличных от указанных) возможно автоматическое отключение проектора, обеспечивающее его защиту от перегрева. В этом случае следует переключить проектор в Режим высокогорья для предотвращения отключения. Однако это не означает, что данный проектор пригоден для эксплуатации абсолютно в любых сложных и жестких условиях окружающей среды.</p>
Пароль	<p>В целях безопасности и предотвращения несанкционированного использования на проекторе можно установить пароль. Подробнее см. в разделе «Применение функции защиты паролем» на стр. 39.</p> <ul style="list-style-type: none"> • Изменить пароль <p>Перед изменением пароля требуется ввести действующий пароль.</p> <ul style="list-style-type: none"> • Блокировка при включении <p>Использовать проектор смогут только те лица, которые знают верный пароль.</p>
Блокировка кнопок	<p>С помощью блокировки кнопок управления на проекторе можно предотвратить случайное изменение настроек проектора (например, детьми).</p> <p>При выборе Вкл. для включения этой функции ни одна из кнопок управления на проекторе работать не будет, кроме кнопки  ПИТАНИЕ.</p> <p>Чтобы разблокировать кнопки, в течение 3-х секунд удерживайте нажатой кнопку .</p>
Индикатор	<p>При выборе Вкл. все индикаторы проектора работают как обычно. Дополнительные сведения см. в «Индикаторы» на стр. 65.</p> <p>При выборе Выкл. индикаторы выключаются после включения проектора, и отображается начальный экран. В то же время, если проектор работает неправильно, индикаторы светятся или вспыхивают, чтобы показать наличие проблемы. Дополнительные сведения см. в «Индикаторы» на стр. 65.</p>
Сброс всех настроек	<p>Восст. заводские значения для всех параметров. Тип экранного меню вернется в значение Базовый.</p> <p>Следующие настройки не сбрасываются: Трапецеидальность, Язык, Полож. проектора, Сбр. таймер л., Режим большой высоты, Пароль, Блокировка кнопок и ISF.</p>

Меню «Информация»

Подменю	Функции и описания
Источник	Показывает текущий источник сигнала.
Режим изобр.	Отображается текущий режим изображения в меню «ИЗОБРАЖЕНИЕ».
Разрешение	Этот пункт отображает собственное разрешение источника входного видеосигнала.
Система цвета	Отображает входной формат системы.
Срок службы лампы	Показывает наработку лампы в часах.
Формат 3D	Показывает текущий режим 3D. Доступен только в том случае, если включен Режим 3D .
Версия встроенного ПО	Отображение версии встроенного ПО проектора.

Некоторая информация приводится только при использовании определенных источников входного сигнала.

Выключение проектора

1. Для непосредственного выключения проектора нажмите на кнопку  на пульте ДУ. Можно также нажать на кнопку  **ПИТАНИЕ** на проекторе, при этом появляется предупреждающее сообщение.

Нажмите на кнопку  **ПИТАНИЕ** еще раз.

2. По окончании процесса охлаждения индикатор **Индикатор питания** горит ровным оранжевым светом, а вентиляторы останавливаются.
 3. Выньте вилку шнура питания из розетки, если не собираетесь пользоваться проектором в течение длительного времени.
- **В целях защиты лампы проектор не реагирует на команды во время охлаждения.**
 - **Чтобы сократить время охлаждения, можно включить функцию Быстрое охлаждение. Подробнее см. в разделе «Быстрое охлаждение» на стр. 52.**
 - **Если проектор выключен неправильно, то при его повторном включении включаются вентиляторы охлаждения, работающие в течение нескольких минут. Повторное нажатие кнопки POWER позволяет включить проектор после того, как вентиляторы остановятся и Индикатор питания загорится оранжевым светом.**
 - **Срок службы лампы зависит от условий и интенсивности эксплуатации.**

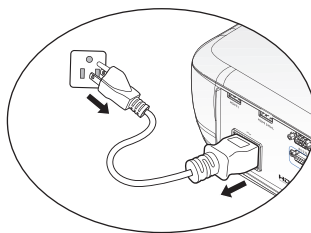

Структура Дополн. экранного меню

Обратите внимание на то, что функции экранных меню зависят от типа выбранного входного сигнала.

Главное меню	Подменю	Параметры	
ИЗОБРАЖЕНИЕ	Режим изобр.	Яркий/Vivid/Кино/Игра/ Спорт/Пользователь 3D вкл.: 3D	
	Упр. польз. реж.	Загр. Настройки из Переим.польз.реж.	
	Яркость		
	Контрастность		
	Цвет		
	Тон		
	Резкость		
	Температура цвета	Норм./Холодн./Без коррекции/Тепл.	
	Мощность лампы	Норм./Экономичный/ SmartEco	
	Дополн.	Уровень черного	
		Выбор гаммы	1,6, 1,8, 2,0, 2,1, 2,2, 2,3, 2,4, 2,6, 2,8, BenQ
		Brilliant Color	Вкл./Выкл.
		Настройка температуры цвета	Усил. кр./Усил. зел./Усил. син./Смещ. кр./Смещ. зел./ Смещ. син.
		Управление цветом	Основной цвет (Кр./Зел./Синий/Голубой/ Пурпурный/Желт.)/Оттенок/ Усиление/Насыщенность
		Подавление шума	
Режим Кино		Вкл./Выкл.	
Сброс тек. режима изобр.	Сброс/Отмена		
Настр.звуча	Реж. звука	Стандарт / Кино / Музыка / Игра / Спорт / Футбол / Пользов.	
	Пользов. эквал-р	100 Гц/300 Гц/1 кГц/3 кГц/ 10 кГц	
	Отключение звука		
	Громкость		
	Звук вкл./выкл. пит.		
Сброс настроек звука	Сброс/Отмена		

Главное меню	Подменю	Параметры	
Показать	Формат	Авто/4:3/16:9/Шир./Формат Letter box	
	Цвет стены	Выкл./Светло-желтый/ Розовый/Светло-зеленый/ Синий	
	Полож. изобр.		
	Настройка нераб. обл		
	Наст. ПК и компоненты YPbPr	Размер по горизонт./Фаза/ Авто (только для режима синхронизации ПК RGBHD)	
3D	Режим 3D	Авто (если сигнал содержит информационный кадр) / Откл. 3D / Черед. Кадров / Упаковка кадров / Верхнее/нижнее / Совмещ. по гор.	
		Синхр. 3D Инв.	
НАСТРОЙКИ СИСТЕМЫ: Основное	Язык	ENGLISH/ FRANÇAIS/ DEUTSCH/ ITALIANO/ ESPAÑOL/ РУССКИЙ/ 繁體中文/ 简体中文/ 日本語/ 한국어/ Svenska/ Nederlands/ Türkçe/ Čeština/ Português/ ไทย/ Polski/ Magyar/ Hrvatski/ Română/ Norsk/ Dansk/ български/ Suomi/ Ελληνικά/ Bahasa Indonesia/ العربية/ हिन्दी	
	Цвет фона	Черный/Синий/Фиолетовый	
	Начальный экран	BenQ/Черный/Синий	
	Полож. проектора	Спереди/Спер. потолок/ Сзади/Сзади потолок.	
	Автооткл.	Отключено/5 мин./10 мин./ 15 мин./ 20 мин / 25 мин / 30 мин	
	Прямое включение питания	Вкл./Выкл.	
	Настройки меню	Тип меню	В центре/Вверху слева/ Вверху справа/Внизу справа/Внизу слева
		Положение меню	Вверху справа/Внизу справа/Внизу слева
		Время вывода меню	Пост. вкл/5 сек./10 сек./15 сек./ 20 сек./25 сек./30 сек.
		Напом. о пустом экране	Вкл./Выкл.
Переим.источ.	Всплывающая клавиатура		
Авт. ист-к			

Главное меню	Подменю	Параметры	
НАСТРОЙКИ СИСТЕМЫ: Расширенное	Настройки лампы	Сбр. таймер л. / Таймер лампы	
	Настройка HDMI	Формат HDMI	Авто/Сигнал ПК/ Видеосигнал Сигнал ПК: Уровень 0 ~255 Видеосигнал: 16–235
		СЕС	Вкл./Выкл.
	Скорость передачи	9600/14400/19200/38400/ 57600/115200	
	Тестовый образец	Вкл./Выкл.	
	Субтитры (СТ)	Включить СТ	Вкл./Выкл.
		Версия СТ	СТ1/СТ2/СТ3/СТ4
	Быстрое охлаждение	Вкл./Выкл.	
	Режим большой высоты	Вкл./Выкл.	
	Пароль	Изменить пароль	
		Блокировка при включении	Вкл./Выкл.
	Блокировка кнопок	Вкл./Выкл.	
	Индикатор	Вкл./Выкл.	
	Сброс всех настроек		
	Информация	Источник	
		Режим изобр.	
Разрешение			
Система цвета			
Срок службы лампы			
Формат 3D			
Версия встроенного ПО			

Обслуживание

Уход за проектором

Данный проектор не требует значительного обслуживания. Единственное, что необходимо регулярно выполнять - это чистка объектива. Запрещается снимать какие-либо детали проектора, кроме лампы. При необходимости замены других частей обращайтесь к поставщику.

Чистка объектива

В случае появления на поверхности объектива пыли или грязи выполните чистку.

Перед чисткой любой детали проектора завершите правильно его работу (см. [«Выключение проектора» на стр. 55](#)), отключите шнур питания и дайте проектору полностью остыть.

- Для очистки от пыли используйте сжатый воздух.
- В случае появления грязи или пятен очистите поверхность с помощью бумаги для чистки объектива и аккуратно протрите мягкой тканью, смоченной чистящим средством для объектива.
- Никогда не используйте абразивные подушечки любого типа, щелочные или кислотные очистители, чистящий (абразивный) порошок, а также летучие растворители, например спирт, бензин, растворитель или средства от насекомых. Использование таких материалов, а также длительный контакт с резиновыми или виниловыми материалами может привести к повреждению поверхности проектора и материала кожуха.

 **Никогда не прикасайтесь пальцами к объективу и не протирайте его абразивными материалами. Даже бумажная салфетка может повредить покрытие объектива. Используйте для этого надлежащие средства: кисть для фотообъективов, ткань и чистящий раствор. Запрещается чистить объектив проектора, когда он включен и все еще не остыл после предыдущего применения.**

Чистка корпуса проектора

Перед чисткой корпуса правильно выключите проектор, как описывается в [«Выключение проектора» на стр. 55](#), отключите шнур питания и дайте проектору полностью остыть.

- Для удаления грязи или пыли протрите корпус мягкой тканью без пуха.
- Для очистки от присохшей грязи или пятен увлажните мягкой тканью, смоченной водой или нейтральным (рН) растворителем. Затем протрите корпус.

 **Запрещается использовать воск, спирт, бензин, растворитель и другие химические моющие средства. Это может привести к повреждению корпуса.**

Хранение проектора

Чтобы обеспечить хранение проектора на длительный срок, выполните следующие действия.

- Убедитесь, что температура и влажность в месте хранения соответствуют рекомендациям для данного проектора. Информацию о диапазоне см. в [«Технические характеристики» на стр. 67](#) или обращайтесь к продавцу.
- Уберите регулировочные ножки.
- Извлеките элементы питания из пульта ДУ.
- Упакуйте проектор в оригинальную или аналогичную ей упаковку.

Транспортировка проектора

Рекомендуется осуществлять транспортировку проектора в оригинальной заводской или аналогичной ей упаковке.

Сведения о лампе

Данные о времени работы лампы

Во время работы проектора продолжительность наработки лампы (в часах) автоматически рассчитывается с помощью встроенного таймера.

Срок службы лампы:: фактическая наработка лампы в каждом режиме.

Эквив. ресурс лампы = общее время работы лампы

$$= 2,16^*(\text{наработка в обычном режиме}) + 1,44^*(\text{наработка в эко-режиме}) + 1^*(\text{наработка в режиме SmartEco})$$

Для получения данных о времени работы лампы (в часах):

1. Нажмите **MENU** и с помощью кнопок со стрелками (**▲/▼/◀/▶**) перейдите к разделу **«Информация»** или **«Настр.»** > **«Информация»**.
2. Отобразится страница сведений **«Срок службы лампы»**.
3. Чтобы выйти, нажмите **BACK**.

Увеличение срока службы лампы

Проекционная лампа является расходным материалом. Чтобы максимально продлить срок службы лампы, можно настроить указанные ниже параметры в меню **«Дополнит.»**.

Сведения о вызове меню **«Дополнит.»** см. в разделе **«Сведения об экранных меню»** на стр. 32.

Настройка мощности лампы

Переключение проектора в режим **«Экономичный»** или **«SmartEco»** также позволяет увеличить срок службы лампы.

Режим лампы	Описание
Норм.	Яркость лампы 100%
Экономичный	Энергопотребление лампы уменьшается на 30%
SmartEco	Энергопотребление лампы уменьшается до 70%, в зависимости от яркости изображения

Режим **Экономичный** снижает уровень шумов в системе и сокращает энергопотребление на 30%. Режим **SmartEco** снижает уровень шумов в системе и сокращает энергопотребление лампы на 70%. В режиме **Экономичный** или **SmartEco** уменьшается мощность светового потока, что приводит к снижению яркости проецируемого изображения.

1. Вызовите меню: **«ИЗОБРАЖЕНИЕ»** > **«Мощность лампы»**.
2. Нажмите кнопку **«OK»**, чтобы вызвать окно **«Мощность лампы»**.
3. Используйте кнопки **◀/▶**, чтобы перейти в нужный режим, и нажмите **OK**.
4. После этого нажмите **BACK**, чтобы сохранить сделанные вами изменения и выйти.

Настройка Автоотключение

Эта функция позволяет автоматически выключать проектор при отсутствии входного сигнала в течение заданного периода времени.

1. Вызовите меню: **«НАСТРОЙКИ СИСТЕМЫ: Основное»** > **«Автооткл.»**.
2. С помощью кнопок **◀/▶** выберите период времени. Если стандартный таймер не подходит для вашей презентации, выберите режим **«Отключено»**, и проектор не будет завершать свою работу автоматически по прошествии заданного времени.
3. После этого нажмите **BACK**, чтобы сохранить сделанные вами изменения и выйти.

Срок замены лампы

Если индикатор лампы **Lamp** горит красным цветом или появляется сообщение о необходимости замены лампы, необходимо установить новую лампу или обратиться к поставщику. Использование старой лампы может вызвать нарушение нормальной работы проектора, кроме того, хотя и в достаточно редких случаях, это может привести к взрыву лампы.

Информацию по замене лампы см. на сайте <http://www.benq.com>.



Индикаторы лампы и температуры загораются при перегреве лампы. Подробнее см. в разделе «Индикаторы» на стр. 65.

О замене лампы напоминают следующие предупреждения.

Приведенные ниже предупреждающие сообщения даны только для справки. Для подготовки и замены лампы следуйте указаниям, фактически отображаемым на экране.

Состояние	Сообщение
Для обеспечения оптимальной работы установите новую лампу. Если в режиме Экономичный (см. раздел «Данные о времени работы лампы» на стр. 60) проектор работает нормально, то можно продолжать работу до появления следующего предупреждения о замене лампы. Нажмите ОК для сброса предупреждения.	
Настоятельно рекомендуется заменить лампу на этом этапе. Лампа является расходным материалом. Яркость лампы со временем уменьшается. Это не является неисправностью. В случае значительного снижения яркости лампу можно заменить. Нажмите ОК для сброса предупреждения.	
Для продолжения нормальной работы проектора данную лампу НЕОБХОДИМО заменить. Нажмите ОК для сброса предупреждения.	

Символы «XXXX» в указанных выше сообщениях — это числа, которые зависят от конкретной модели.

Замена лампы



- При замене лампы на проекторе, установленном под потолком, во избежание травмы в результате попадания осколков лампы в глаза, убедитесь в том, что никто не находится внизу.
 - Во избежание поражения электрическим током перед заменой лампы обязательно выключите проектор и отсоедините шнур питания.
 - Перед заменой лампы для предотвращения ожога дайте проектору остыть в течение примерно 45 минут.
 - Во избежание порезов, а также во избежание повреждения внутренних деталей проектора соблюдайте предельную осторожность, удаляя острые осколки стекла разбившейся лампы.
 - Во избежание травм и для предотвращения ухудшения качества изображения не прикасайтесь к пустому отсеку лампы, когда лампа извлечена, чтобы не задеть объектив.
 - Эта лампа содержит ртуть. Ознакомьтесь с местными правилами утилизации опасных отходов и соблюдайте их при утилизации использованных ламп.
 - Для бесперебойной работы проектора рекомендуется приобрести запасную лампу производства VenQ для замены.
 - При обращении с разбитыми лампами обеспечьте достаточную вентиляцию. Рекомендуется надеть респиратор, защитные очки или маску и защитную одежду, такую как перчатки.
1. Выключите проектор и выньте вилку шнура питания из розетки. Если лампа горячая, то во избежание ожогов подождите приблизительно 45 минут, пока лампа остынет.
 2. Ослабьте невыпадающий винт на проекторе.
 3. Снимите крышку с отсека лампы, как показано на рисунке.

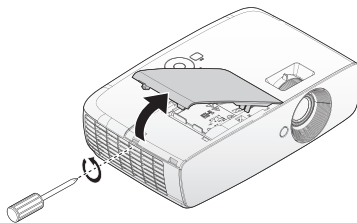

4. Отсоедините разъем лампы.

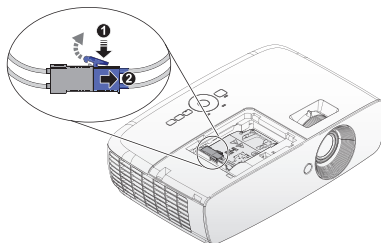

5. Ослабьте невыпадающие винты, удерживающие лампу.



- Не включайте питание при снятой крышке лампы.
- Не просовывайте пальцы между лампой и проектором. Острые углы внутри проектора могут причинить повреждения.

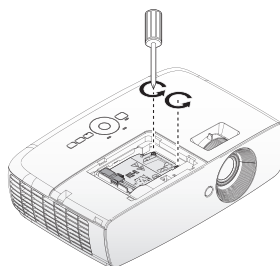

6. Поднимите ручку в вертикальное положение. С помощью ручки медленно вытяните лампу из проектора.



- При слишком быстром вытягивании лампа может разбиться и осколки ее попадут внутрь проектора.
- Не оставляйте лампу в местах возможного попадания воды или доступных детям, а также рядом с легко воспламеняющимися материалами.
- После извлечения лампы не касайтесь внутренних деталей проектора. Прикосновение к оптическим компонентам внутри проектора может привести к появлению цветных пятен и искажению проецируемого изображения.

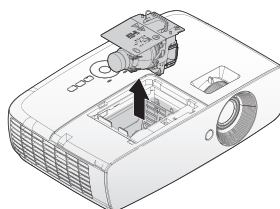

7. Вставьте новую лампу в отсек для лампы и убедитесь, что она закреплена в проекторе.

- Убедитесь, что разъемы выровнены.
- Если лампа входит туго, поднимите ее и повторите процедуру.

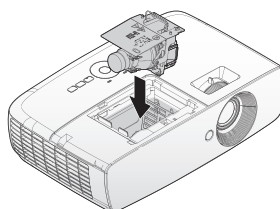

8. Подсоедините разъем лампы и расположите его, как показано на иллюстрации.

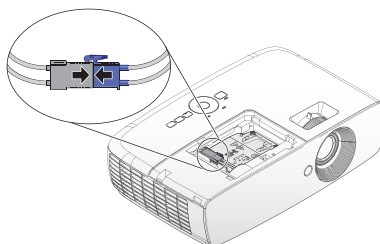

- ⚠ Разъем лампы должен устанавливаться вровень с базовым разъемом, как показано на рисунке ниже. Зазор между разъемом лампы и базовым разъемом может привести к поломке проектора. На рисунках показана правильная и неправильная установки разъема лампы.

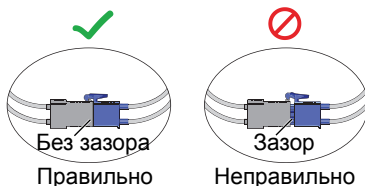

9. Затяните винты, удерживающие лампу.

10. Убедитесь, что ручка находится полностью в горизонтальном положении и зафиксирована на месте.

- ⚠
- Незатянутый винт – это ненадежное соединение, которое может привести к нарушению нормальной работы проектора.

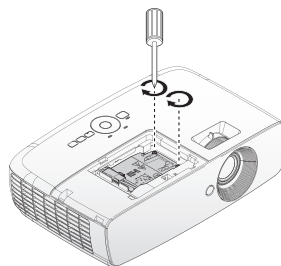

- Не затягивайте винт слишком сильно.

11. Закройте крышкой отсек для лампы в проекторе и затяните невыпадающий винт.

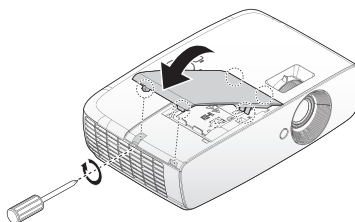

12. Включите проектор.

- ⚠ Не включайте питание при снятой крышке лампы.

Сброс таймера лампы

13. После отображения заставки сбросьте таймер лампы в экранном меню.

- В меню «Дополнит.» выберите пункты: «**НАСТРОЙКИ СИСТЕМЫ: Основное**» > «**Сброс таймера лампы**», затем выберите пункт «Сброс».
- Если к проектору не подключен источник сигнала, в меню «**Базовый**» выберите пункт «**Сброс таймера лампы**», а затем — «Сброс»; если подключены источники сигнала вызовите меню: «**Настр.**» > «**Сброс таймера лампы**», а затем выберите пункт «Сброс».

- ⚠ Не следует выполнять сброс показаний счетчика, если лампа не новая или не была заменена – это может привести к повреждению.

После установки наработки лампы «Сброс выполнен успешно» отобразится сообщение «"0"».

Индикаторы

Индикатор			Состояние и описание
Питание	Температура	Лампа	
Индикация питания			
Оранжевый	Выкл.	Выкл.	Режим ожидания
Мигает зеленым	Выкл.	Выкл.	Включение питания
Зеленый	Выкл.	Выкл.	Обычная работа
Мигает оранжевым	Выкл.	Выкл.	Проектор остывает.
Индикация лампы			
Выкл.	Выкл.	Мигает оранжевым	Лампа не загорается.
Выкл.	Выкл.	Красный	1. Требуется 90 секунд для охлаждения проектора. ИЛИ 2. Обратитесь за помощью к поставщику.
Индикация температуры			
Красный	Красный	Выкл.	Не работают вентиляторы. Проектор автоматически выключился. При попытке повторного включения он снова отключится. Обратитесь за помощью к поставщику.
Красный	Мигает красным	Выкл.	
Красный	Зеленый	Выкл.	
Зеленый	Красный	Выкл.	Ошибка температуры 1 (превышены температурные ограничения)
Зеленый	Мигает красным	Выкл.	Ошибка открытия термодатчика 1
Зеленый	Зеленый	Выкл.	Короткое замыкание термодатчика 1
Зеленый	Мигает зеленым	Выкл.	Ошибка подключения схемы термодатчика № 1 I2C
Зеленый	Красный	Красный	Неисправность термодатчика.
Индикация системы			
Зеленый	Выкл.	Красный	Проектор автоматически выключился. При попытке повторного включения он снова отключится. Обратитесь за помощью к поставщику.
Мигает красным	Выкл.	Выкл.	
Красный	Выкл.	Красный	
Выкл.	Зеленый	Красный	Отрыта дверца лампы. Возможно, дверца лампы открыта или неплотно закрыта.
Зеленый	Выкл.	Оранжевый	Истек срок службы лампы.
Мигает красным	Мигает красным	Мигает красным	Загрузка.

Поиск и устранение неисправностей

Проблема	Причина	Способ устранения
Проектор не включается.	Питание не поступает по сетевому кабелю.	Подключите шнур питания к разъему питания на проекторе, а затем вставьте вилку на другом его конце в электрическую розетку. Если розетка оснащена выключателем, убедитесь в том, что он включен.
	Попытка повторного включения проектора во время охлаждения.	Дождитесь окончания процесса охлаждения.
	Крышка отсека с лампой не до конца закрыта.	Установите на место крышку отсека с лампой.
Нет изображения.	Источник видеосигнала не включен или подключен неверно.	Включите источник видеосигнала и проверьте подключение сигнального кабеля.
	Неправильное подключение проектора к источнику входного сигнала.	Проверьте подключение.
	Неверно выбран входной сигнал.	Выберите входной сигнал с помощью кнопки SOURCE на панели управления проектора или пульта ДУ.
Изображение не стабильное.	Соединительные кабели не надежно подключены к проектору или источнику сигнала.	Правильно присоедините кабели к нужным клеммам.
Изображение размыто.	Неправильно сфокусирован объектив проектора.	Настройте фокус объектива регулятором фокуса.
	Неправильное взаимное расположение проектора и экрана.	Отрегулируйте угол и направление проецирования, а также высоту, если это требуется.
	Крышка объектива закрыта.	Снимите крышку объектива.
Не работает пульт дистанционного управления.	Батарея разряжена.	Замените батарею на новую.
	Между пультом ДУ и проектором имеется препятствие.	Устраните препятствие.
	Вы находитесь далеко от проектора.	Встаньте на расстоянии не более 7 метров от проектора.
3D-изображение отображается некорректно.	В 3D-очках разряжена батарея.	Перезарядите 3D-очки.
	Настройки в меню «3D» заданы некорректно.	Исправьте настройки в меню «3D».
	Ваш Blu-ray диск не в формате 3D.	Воспользуйтесь 3D Blu-ray диском и повторите операцию снова.
	Источник сигнала выбран неправильно.	С помощью кнопки SOURCE на проекторе или пульта дистанционного управления выберите правильный источник.

Технические характеристики

Характеристики проектора

 Все характеристики могут изменяться без предварительного уведомления.

Оптические характеристики

Разрешение
1080p
Проекционная система
Однокристалльная система DLP™
Диафрагма/фокусное расстояние
F = 2,59–2,87, f = 16,88–21,88 мм
Лампа
Лампа мощностью 210 Вт

Электрические характеристики

Питание
100–240 В перем. тока; 3,0 А
50/60 Гц (автоматическое переключение)
Энергопотребление
300 Вт (макс.); <0,5 Вт (режим ожидания)

Механические характеристики

Вес
5,83 фунтов (2,65 кг)

Выходные разъемы

Динамик
Монофонический, 10 Вт (полная амплитуда)
Выход аудиосигналов
Аудиоразъем ПК x 1
USB
Тип A, 1,5 А

Управление

USB
Тип Mini B
Управление через последовательный порт RS-232 (9-контактный) x 1
ИК-приемник x 2

Входные разъемы

Вход компьютера
Вход RGB
D-Sub, 15-контактный (гнездо) x 1
Вход видеосигнала
ВИДЕО
Гнездо RCA x 1
Вход сигнала SD/HDTV
Аналоговый — компонентный D-Sub, 15-контактный (гнездо)
Цифровой – HDMI1 x 1
HDMI 2/MHL x 1
Вход аудиосигналов
Аудиовход
Аудиоразъем ПК x 1
Аудиоразъем RCA (Л/П) x 1

Требования к окружающей среде

Рабочая температура
0°C–40°C на уровне моря
Отн. влажность при эксплуатации от 10 до 90 % (без конденсации)
Высота над уровнем моря при эксплуатации
0–1499 м при 0°C–35°C
1500–3000 м при 0°C–30°C (при вкл. Режим большой высоты)
Температура хранения
-20°C–60°C
Влажность при хранении
10–90 % относительной влажности (без конденсации)

Габаритные размеры

346,24 x 101,70 x 214,81 м (ШxВxГ)

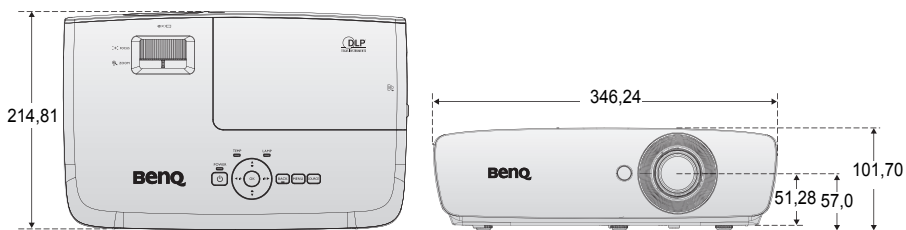

Монтаж на потолке

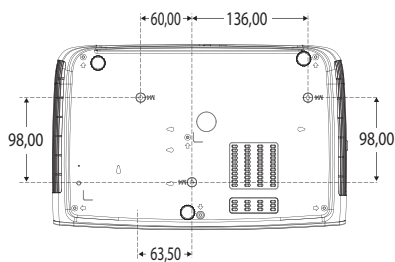

*Винты для монтажа на потолке:
M4 (макс. L=25, мин. L=20)

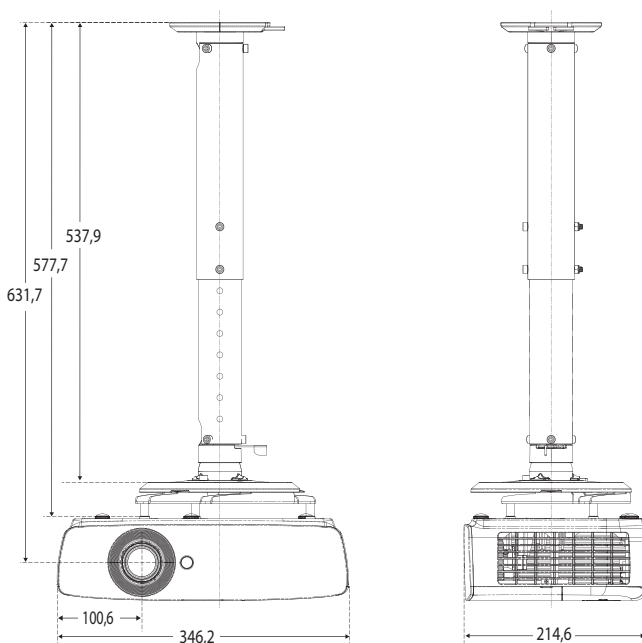

Единица
измерения:
мм

Таблица синхронизации

Поддерживаемые режимы синхронизации для входа ПК

Разрешение	Режим	Частота обновления (Гц)	Частота строк (кГц)	Частота (МГц)	3D – Черед. Кадров	3D – вертикальная стереопара	3D Совмещ. по гор.
720 x 400	720 x 400_70	70,087	31,469	28,3221			
640 x 480	VGA_60	59,940	31,469	25,175	⊙	⊙	⊙
	VGA_72	72,809	37,861	31,500			
	VGA_75	75,000	37,500	31,500			
	VGA_85	85,008	43,269	36,000			
800 x 600	SVGA_60	60,317	37,879	40,000	⊙	⊙	⊙
	SVGA_72	72,188	48,077	50,000			
	SVGA_75	75,000	46,875	49,500			
	SVGA_85	85,061	53,674	56,250			
	SVGA_120 (Уменьшение затемнения)	119,854	77,425	83,000	⊙		
1024 x 768	XGA_60	60,004	48,363	65,000	⊙	⊙	⊙
	XGA_70	70,069	56,476	75,000			
	XGA_75	75,029	60,023	78,750			
	XGA_85	84,997	68,667	94,500			
	XGA_120 (Уменьшение затемнения)	119,989	97,551	115,500	⊙		
1152 x 864	1152 x 864_75	75,000	67,500	108,000			
1024 x 576	Синхронизация с ноутбуком BenQ	60,000	35,820	46,996			
1024 x 600	Синхронизация с ноутбуком BenQ	64,995	41,467	51,419			
1280 x 720	1280 x 720_60	60,000	45,000	74,250	⊙	⊙	⊙
1280 x 768	1280 x 768_60	59,870	47,776	79,500	⊙	⊙	⊙

Разрешение	Режим	Частота обновления (Гц)	Частота строк (кГц)	Частота (МГц)	3D – Черед. Кадров	3D – вертикальная стереопара	3D Совмещ. по гор.
1280 x 800	WXGA_60	59,810	49,702	83,500	◎	◎	◎
	WXGA_75	74,934	62,795	106,500			
	WXGA_85	84,880	71,554	122,500			
	WXGA_120 (Уменьшение затемнения)	119,909	101,563	146,250	◎		
1280 x 1024	SXGA_60	60,020	63,981	108,000		◎	◎
	SXGA_75	75,025	79,976	135,000			
	SXGA_85	85,024	91,146	157,500			
1280 x 960	1280 x 960_60	60,000	60,000	108,000		◎	◎
	1280 x 960_85	85,002	85,938	148,500			
1360 x 768	1360 x 768_60	60,015	47,712	85,500		◎	◎
1440 x 900	WXGA+_60	59,887	55,935	106,500		◎	◎
1400 x 1050	SXGA+_60	59,978	65,317	121,750		◎	◎
1600 x 1200	UXGA	60,000	75,000	162,000		◎	◎
1680 x 1050	1680 x 1050_60	59,954	65,290	146,250			
640 x 480 при 67 Гц	MAC13	66,667	35,000	30,240			
832 x 624 при 75 Гц	MAC16	74,546	49,722	57,280			
1024 x 768 при 75 Гц	MAC19	74,930	60,241	80,000			
1152 x 870 при 75 Гц	MAC21	75,060	68,680	100,000			

Параметры 3D-синхронизации зависят от EDID-файла и используемой карты VGA. Возможно, пользователь не сможет выбрать режим 3D-синхронизации с указанными выше параметрами с видеокартой VGA.

Поддерживаемая синхронизация для входа Component-YPbPr

Синхронизация	Разрешение	Частота строк (кГц)	Частота кадров (Гц)	Частота точечной синхронизации (МГц)	3D – Черед. Кадров
480i	720 x 480	15,73	59,94	13,50	⊙
480p	720 x 480	31,47	59,94	27,00	⊙
576i	720 x 576	15,63	50,00	13,50	
576p	720 x 576	31,25	50,00	27,00	
720/50p	1280 x 720	37,50	50,00	74,25	
720/60p	1280 x 720	45,00	60,00	74,25	⊙
1080/50i	1920 x 1080	28,13	50,00	74,25	
1080/60i	1920 x 1080	33,75	60,00	74,25	
1080/24p	1920 x 1080	27,00	24,00	74,25	
1080/25p	1920 x 1080	28,13	25,00	74,25	
1080/30p	1920 x 1080	33,75	30,00	74,25	
1080/50p	1920 x 1080	56,25	50,00	148,50	
1080/60p	1920 x 1080	67,50	60,00	148,50	

Поддерживаемые режимы синхронизации для композитного входа

Видеорежим	Частота строк (кГц)	Частота кадров (Гц)	Частота поднесущей (МГц)	3D – Черед. Кадров
NTSC	15,73	60	3,58	⊙
PAL	15,63	50	4,43	
SECAM	15,63	50	4,25 или 4,41	
PAL-M	15,73	60	3,58	
PAL-N	15,63	50	3,58	
PAL-60	15,73	60	4,43	
NTSC4.43	15,73	60	4,43	

Поддерживаемая синхронизация для входа HDMI (HDCP)

Разрешение	Режим	Частота обновления (Гц)	Частота строк (кГц)	Частота (МГц)	3D – Черед. Кадров	3D – вертикальная стереопара	3D Совмещ. по гор.
640 x 480	VGA_60	59,940	31,469	25,175	⊙	⊙	⊙
	VGA_72	72,809	37,861	31,500			
	VGA_75	75,000	37,500	31,500			
	VGA_85	85,008	43,269	36,000			
720 x 400	720 x 400_70	70,087	31,469	28,3221			
800 x 600	SVGA_60	60,317	37,879	40,000	⊙	⊙	⊙
	SVGA_72	72,188	48,077	50,000			
	SVGA_75	75,000	46,875	49,500			
	SVGA_85	85,061	53,674	56,250			
	SVGA_120 (Уменьшение затемнения)	119,854	77,425	83,000	⊙		
1024 x 768	XGA_60	60,004	48,363	65,000	⊙	⊙	⊙
	XGA_70	70,069	56,476	75,000			
	XGA_75	75,029	60,023	78,750			
	XGA_85	84,997	68,667	94,500			
	XGA_120 (Уменьшение затемнения)	119,989	97,551	115,500	⊙		
1152 x 864	1152 x 864_75	75,000	67,500	108,000			
1024 x 576	BenQ Синхронизация с ноутбуком	60,000	35,820	46,996			
1024 x 600	BenQ Синхронизация с ноутбуком	64,995	41,467	51,419			
1280 x 720	1280 x 720_60	60,000	45,000	74,250	⊙	⊙	⊙
1280 x 768	1280 x 768_60	59,870	47,776	79,500	⊙	⊙	⊙
1280 x 800	WXGA_60	59,810	49,702	83,500	⊙	⊙	⊙
	WXGA_75	74,934	62,795	106,500			
	WXGA_85	84,880	71,554	122,500			
	WXGA_120 (Уменьшение затемнения)	119,909	101,563	146,250	⊙		

Разрешение	Режим	Частота обновления (Гц)	Частота строк (кГц)	Частота (МГц)	3D – Черед. Кадров	3D – вертикальная стереопара	3D Совмещ. по гор.
1280 x 1024	SXGA_60	60,020	63,981	108,000		⊙	⊙
	SXGA_75	75,025	79,976	135,000			
	SXGA_85	85,024	91,146	157,500			
1280 x 960	1280 x 960_60	60,000	60,000	108,000		⊙	⊙
	1280 x 960_85	85,002	85,938	148,500			
1360 x 768	1360 x 768_60	60,015	47,712	85,500		⊙	⊙
1440 x 900	WXGA+_60	59,887	55,935	106,500		⊙	⊙
1400 x 1050	SXGA+_60	59,978	65,317	121,750		⊙	⊙
1600 x 1200	UXGA	60,000	75,000	162,000		⊙	⊙
1680 x 1050	1680 x 1050_60	59,954	65,290	146,250		⊙	⊙
640 x 480 при 67 Гц	MAC13	66,667	35,000	30,240			
832 x 624 при 75 Гц	MAC16	74,546	49,722	57,280			
1024 x 768 при 75 Гц	MAC19	75,020	60,241	80,000			
1152 x 870 при 75 Гц	MAC21	75,060	68,680	100,000			
1920 x 1080 при 60 Гц	1920 x 1080_60	60,000	67,500	148,500			
1920 x 1200 при 60 Гц	1920 x 1200_60 (сумменьшенной длительностью гасящего импульса).	59,950	74,038	154,000		⊙	⊙

 Параметры 3D-синхронизации зависят от EDID-файла и ограничений используемой графической карты VGA. Возможно, пользователь не сможет выбрать режим синхронизации с указанными выше параметрами с видеокартой VGA.

Поддерживаемая синхронизация для видеовхода HDMI

Синхронизация	Разрешение	Частота строк (кГц)	Частота кадров (Гц)	Частота точечной синхронизации (МГц)	3D – Черед. Кадров	3D – Упаковка кадров	3D – вертикальная стереопара	3D Совмещ. по гор.
480i	720 (1440) x 480	15,73	59,94	27,00	⊙			
480p	720 x 480	31,47	59,94	27,00	⊙			
576i	720 (1440) x 576	15,63	50,00	27,00				
576p	720 x 576	31,25	50,00	27,00				
720/50p	1280 x 720	37,50	50,00	74,25		⊙	⊙	⊙
720/60p	1280 x 720	45,00	60,00	74,25	⊙	⊙	⊙	⊙
1080/24p	1920 x 1080	27,00	24,00	74,25		⊙	⊙	⊙
1080/25p	1920 x 1080	28,13	25,00	74,25				
1080/30p	1920 x 1080	33,75	30,00	74,25				
1080/50i	1920 x 1080	28,13	50,00	74,25				⊙
1080/60i	1920 x 1080	33,75	60,00	74,25				⊙
1080/50p	1920 x 1080	56,25	50,00	148,50			⊙	⊙
1080/60p	1920 x 1080	67,50	60,00	148,50			⊙	⊙

Поддерживаемая синхронизация для входа MHL

Синхронизация	Разрешение	Частота строк (кГц)	Частота кадров (Гц)	Частота точечной синхронизации (МГц)
480i	720 (1440) x 480	15.73	59.94	27.00
480p	720 x 480	31.47	59.94	27.00
576i	720 (1440) x 576	15.63	50.00	27.00
576p	720 x 576	31.25	50.00	27.00
720/50p	1280 x 720	37.50	50.00	74.25
720/60p	1280 x 720	45.00	60.00	74.25
1080/24p	1920 x 1080	27.00	24.00	74.25
1080/25p	1920 x 1080	28.13	25.00	74.25
1080/30p	1920 x 1080	33.75	30.00	74.25
1080/50i	1920 x 1080	28.13	50.00	74.25
1080/60i	1920 x 1080	33.75	60.00	74.25

Гарантия и авторские права

Ограниченная гарантия

Корпорация BenQ гарантирует отсутствие в данном изделии дефектов материалов и изготовления при условии соблюдения правил эксплуатации и хранения.

Любая гарантийная рекламация должна сопровождаться подтверждением даты покупки. В случае обнаружения дефектов в данном изделии в течение гарантийного срока единственным обязательством корпорации BenQ и единственным способом возмещения ущерба является замена любой неисправной детали (включая дефекты изготовления). Чтобы воспользоваться услугой гарантийного обслуживания, немедленно сообщите обо всех дефектах поставщику, у которого было приобретено данное изделие.

Внимание! Данное гарантийное обязательство аннулируется в случае нарушения покупателем установленных компанией BenQ письменных инструкций, в частности, влажность окружающей среды должна быть в пределах от 10 до 85%, температура от 5°C до 28°C, высота над уровнем моря не более 1500 м (4920 футов), также не следует использовать проектор в запыленной среде. Данное гарантийное обязательство предоставляет вам определенные юридические права, наряду с которыми возможно существование других прав, различных для каждой конкретной страны.

Для получения дополнительной информации посетите сайт www.BenQ.com.

Авторские права

Авторское право: BenQ Corporation, 2011. Все права сохраняются. Воспроизведение, передача, перезапись, хранение в информационно-поисковых системах, а также перевод на любой язык (в том числе компьютерный) в любой форме и любым способом (электронным, механическим, магнитным, оптическим, химическим, ручным и пр.) любой части данного документа без предварительного письменного разрешения корпорации BenQ запрещены.

Ограничение ответственности

Корпорация BenQ не дает никаких обещаний или гарантий, как явных, так и подразумеваемых, относительно содержания данного документа, включая какие бы то ни было гарантии, заверения о коммерческой пригодности или соответствии определенной цели. Кроме того, корпорация BenQ оставляет за собой право на периодическое обновление и изменение данного документа без обязательного уведомления кого бы то ни было о таковых исправлениях или изменениях.

*DLP, Digital Micromirror Device и DMD являются торговыми марками Texas Instruments. Другие торговые марки защищены авторскими правами соответствующих компаний и организаций.

Патенты

Получить дополнительную патентную информацию о проекторе BenQ можно на веб-сайте <http://patmarking.benq.com/>.